

MultiSync® E244FL

MultiSync® E274FL

Setup manual

دليل الإعداد

Ръководство за настройка

Instalační příručka

Opsætningsvejledning

Installationsanweisung

Εγχειρίδιο εγκατάστασης

Manual de configuraci3n

Seadistusjuhend

Asetusopas

Manuel d'installation

Priručnik za postavljanje

Beállítási kézikönyv

Manuale di montaggio

Sąrankos vadovas

Uzstādīšanas rokasgrāmata

Konfigurācijasshāndbok

Installatiehandleiding

Instrukcja konfiguracji

Manual de configuraç3o

Manual de instalare

Руководство по установке

Priručka na nastavenie

Priročnik za namestitvev

Installationshandbok

Kurulum kılavuzu

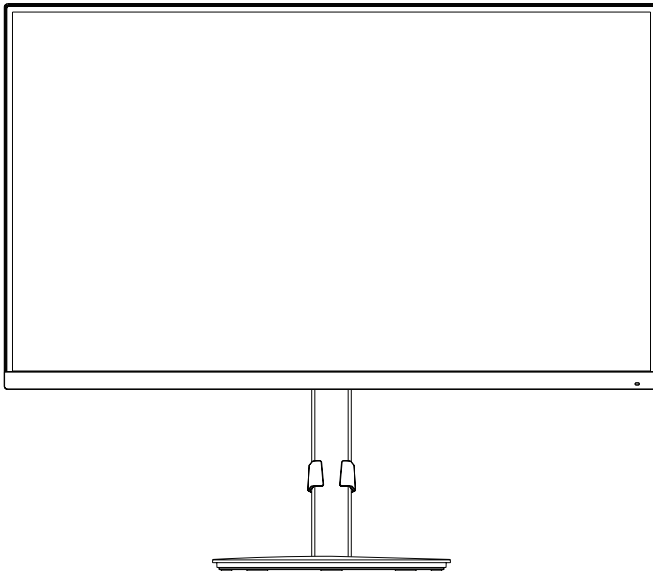

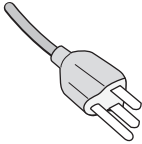
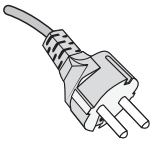
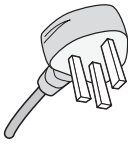
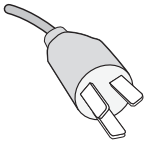
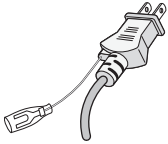

US/CA	EU	GB	CN	JP
				
120 V*	230 V	230 V	220 V	100 V

*: Please use this power cord under 125 V power supply.

* : Utilisez ce cordon d'alimentation avec une tension inférieure à 125 V.

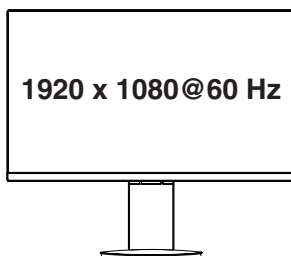

[EU] <https://www.sharpnecdisplays.eu/p/hq/en/home.xhtml>

[Global website]

https://www.sharp-nec-displays.com/dl/en/dp_manual/index.html

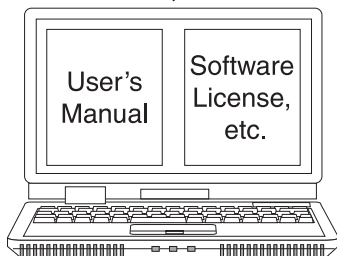

Registration Information

NEC is a registered trademark of NEC Corporation.

DisplayPort™ and the DisplayPort™ logo are trademarks owned by the Video Electronics Standards Association (VESA®) in the United States and other countries.



MultiSync® is a trademark or registered trademark of Sharp NEC Display Solutions, Ltd. in Japan and other countries.

The terms HDMI, HDMI High-Definition Multimedia Interface, HDMI Trade Dress and the HDMI Logos are trademarks or registered trademarks of HDMI Licensing Administrator, Inc.



USB Type-C® and USB-C® are registered trademarks of USB Implementers Forum.

All other brands and product names are trademarks or registered trademarks of their respective owners.

Contents

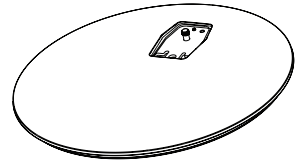
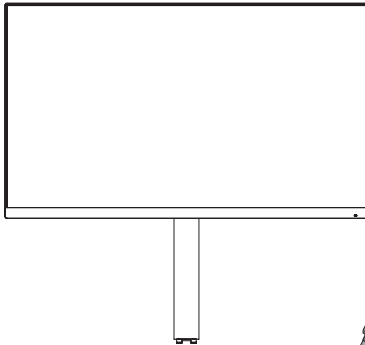

USB-C cable



DisplayPort cable



Power cord

Quick Start

Step 1

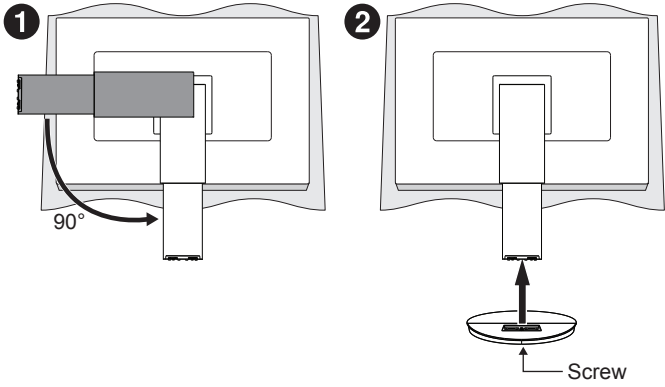

Step 2

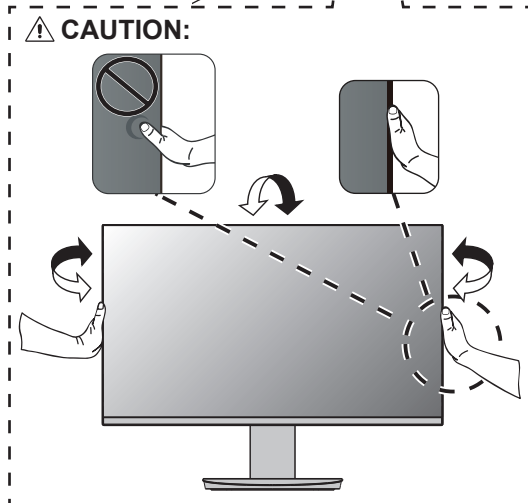
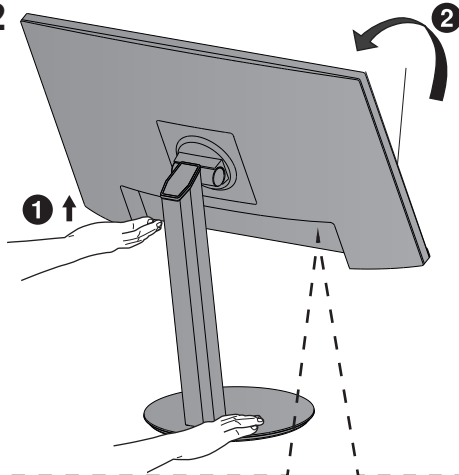

Step 3

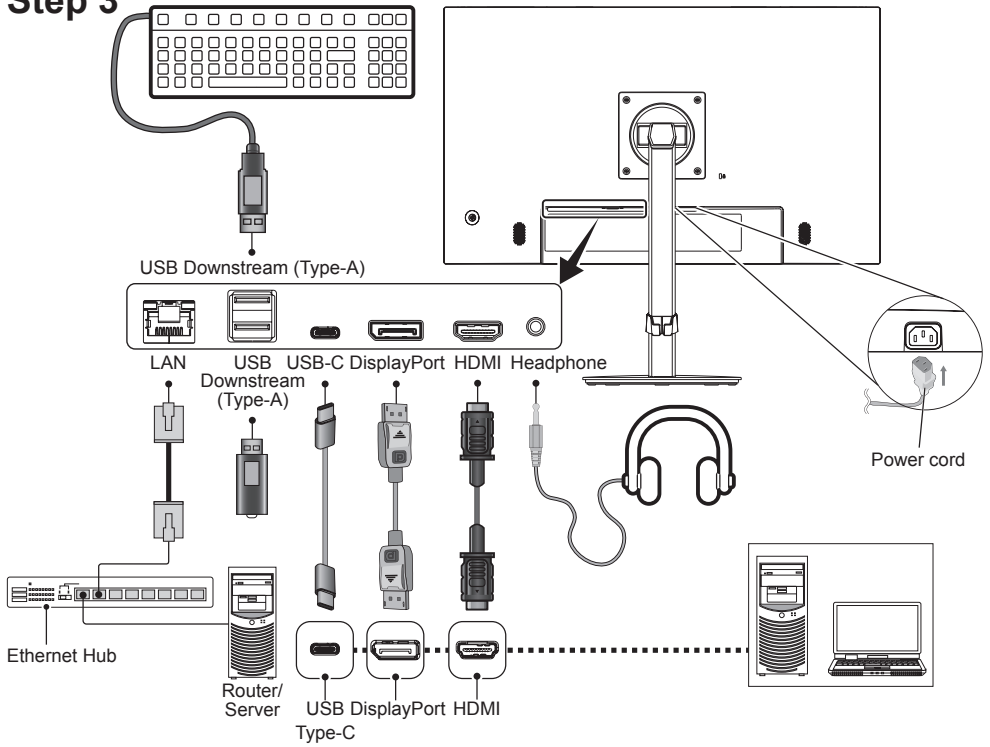

Step 4

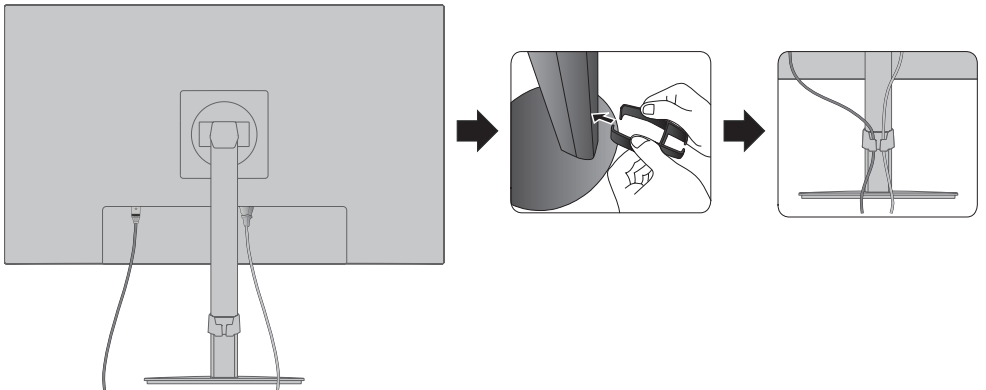

Step 5

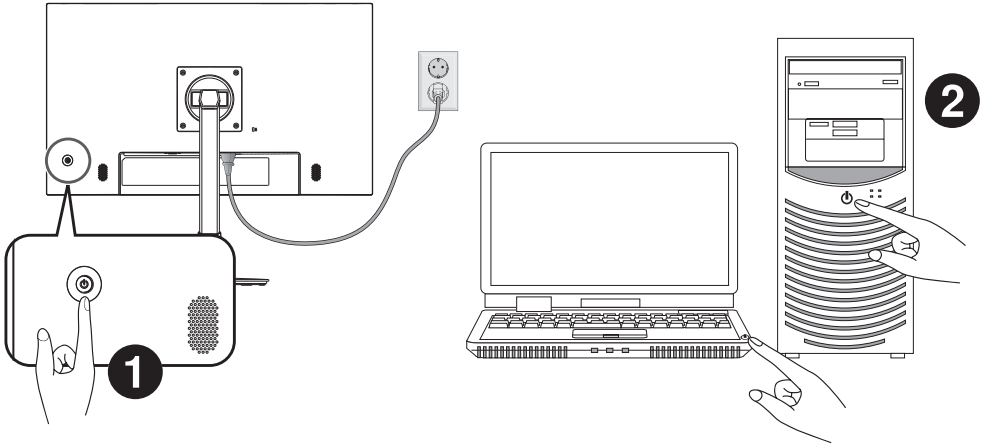

Flexible Arm Installation

1

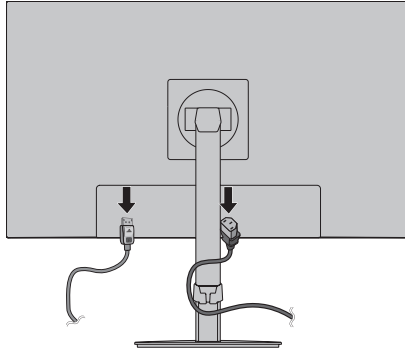

2

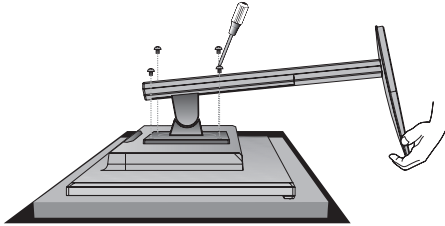

3

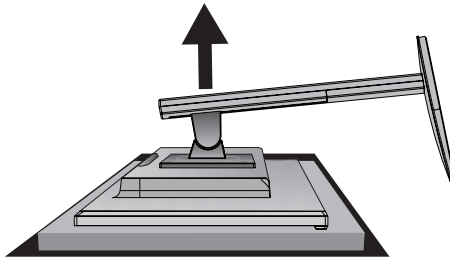

4



5

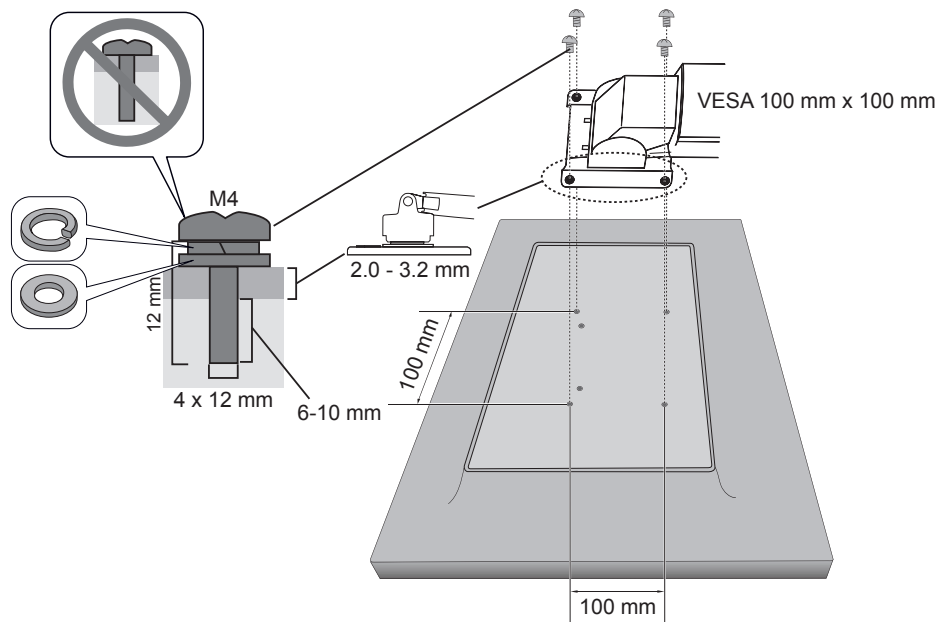

6

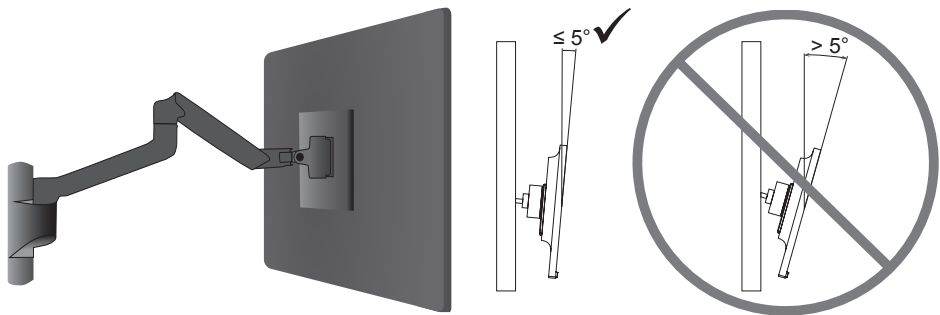

Index

Important Information	English-1
Troubleshooting	English-6

NOTE: This product can only be serviced in the country where it was purchased.
Remember to save your original box and packing material to transport or ship the monitor.
Type and number of power cords included will depend on the country where the LCD monitor is to be shipped.
Make sure all contents are in the box before starting monitor assembly.

- (1) The contents of this manual may not be reprinted in part or whole without permission.
- (2) The contents of this manual are subject to change without notice.
- (3) Great care has been taken in the preparation of this manual; however, should you notice any questionable points, errors or omissions, please contact us.
- (4) The image shown in this manual is indicative only. If there is inconsistency between the image and the actual product, the actual product shall govern.
- (5) Notwithstanding articles (3) and (4), we will not be responsible for any claims on loss of profit or other matters deemed to result from using this device.
- (6) This manual is commonly provided to all regions so they may contain descriptions that are pertinent for other countries.



Important Information

Safety Precautions and Maintenance







FOR OPTIMUM PERFORMANCE, PLEASE NOTE THE FOLLOWING
WHEN SETTING UP AND USING THE LCD COLOR MONITOR:

About the Symbols









To ensure safe and proper use of the product, this manual uses a number of symbols to prevent injury to you and others as well as damage to property. The symbols and their meanings are described below. Be sure to understand them thoroughly before reading this manual.

	WARNING	Failing to heed this symbol and handling the product incorrectly could result in accidents leading to major injury or death.
	CAUTION	Failing to heed this symbol and handling the product incorrectly could result in personal injury or damage to surrounding property.

Examples of symbols

	 Indicates a warning or caution. This symbol indicates you should be careful of electric shocks.
	 Indicates a prohibited action. This symbol indicates something that must be prohibited.
	 Indicates a mandatory action. This symbol indicates that the power cord should be unplugged from the power outlet.

 **WARNING**







1	 UNPLUG THE POWER CORD	<p>Unplug the power cord if the product malfunctions.</p> <p>Should the product emit smoke or strange odors or sounds, or if the product has been dropped or the cabinet broken, turn off the product's power, then unplug the power cord from the power outlet. Contact your dealer for repairs. Never try to repair the product on your own. Doing so is dangerous.</p>
2	 HAZARDOUS VOLTAGE  DO NOT DISASSEMBLE  PROHIBITED	<p>Do not open or remove the product's cabinet.</p> <p>Do not disassemble the product.</p> <p>There are high voltage areas in the product. Opening or removing product covers and modifying the product may expose you to electric shock, fire, or other risks.</p> <p>Refer all servicing to qualified service personnel.</p>
3	 PROHIBITED	<p>Do not use the product if it has structural damage or if its stand has cracked or peeled.</p> <p>If you notice any structural damage such as cracks or unnatural wobbling, please refer servicing to qualified service personnel. If the product is used in this condition, the product may fall or cause personal injury.</p>
4	 PROHIBITED  REQUIRED	<p>Handle the power cord with care.</p> <p>Damaging the cord could lead to fire or electric shock.</p> <ul style="list-style-type: none"> • Do not place heavy objects on the cord. • Do not place the cord under the product. • Do not cover the cord with a rug, etc. • Do not scratch or modify the cord. • Do not bend, twist or pull the cord with excessive force. • Do not apply heat to the cord. <p>If the cord gets damaged (exposed core wires, broken wires, etc.), turn off the product's power, then unplug the power cord from the power outlet. Ask your dealer to replace it.</p>
5	 PROHIBITED	<p>Do not touch the power plug if you hear thunder.</p> <p>Doing so could result in electric shock.</p>
6	 REQUIRED	<p>Please use the power cord provided with this product in accordance with the power cord table.</p> <p>If a power cord is not supplied with this product, please contact us. For all other cases, please use the power cord with the plug style that matches the power socket where the product is located.</p> <p>The compatible power cord corresponds to the AC voltage of the power outlet and has been approved by, and complies with, the safety standards in the country of purchase.</p>







WARNING

<p>7</p>	<p> REQUIRED</p> <p> PROHIBITED</p>	<p>Please install the product in accordance with the following information.</p> <p>When transporting, moving, or installing the product, please use as many people as necessary to be able to lift the product without causing personal injury or damage to the product.</p> <p>Please refer to the instructions included with the optional mounting equipment for detailed information about attaching or removing.</p> <p>Do not cover the vent on the product. Improper installation of the product may result in damage to the product, an electric shock or fire.</p> <p>Do not install the product in the locations below:</p> <ul style="list-style-type: none"> • Poorly ventilated spaces. • Near a radiator, other heat sources, or in direct sunshine. • Continual vibration areas. • Humid, dusty, steamy, or oily areas. • Outdoors. • High-temperature environment where humidity changes rapidly and condensation is likely to occur. <p>Do not mount the product in any configuration or position not described in the user's manual. Please check the Specifications for the available Tilt range when installing the product.</p>
<p>8</p>	<p> PROHIBITED</p> <p> REQUIRED</p>	<p>Prevent tipping and falling for earthquakes or other shocks.</p> <p>To prevent personal injury or damage to the product caused by tipping over due to earthquakes or other shocks, make sure to install the product in a stable location and take measures to prevent falling.</p> <ul style="list-style-type: none"> • The product must be mounted to an approved flexible arm (e.g. TUEV GS mark) or stand that supports the weight of the product to prevent damage and personal injury that could result from the product tipping over or falling. • Only use the screws that were removed from the product's stand or the specified screws to avoid damage to the product or the stand. • Please tighten all screws (Recommended Fasten Force: 98 - 137 N·cm) when installing the product to a flexible arm or stand. A loose screw may cause the product to fall, causing damage to the product or personal injury. • Attaching the flexible arm should be performed by two or more people if the product cannot be placed face-down on a flat surface for installation. <p>Stability Hazard.</p> <p>The product may fall, causing serious personal injury or death. To prevent injury, this product must be securely attached to the floor/ wall in accordance with the installation instructions. Many injuries, particularly to children, can be avoided by taking simple precautions such as:</p> <ul style="list-style-type: none"> • ALWAYS use stands or installation methods recommended by the manufacturer of the product set. • ALWAYS use furnitures that can safely support the product. • ALWAYS ensure the product is not overhanging the edge of the supporting furniture. • ALWAYS educate children about the dangers of climbing on furniture to reach the product or its controls. • ALWAYS route cords and cables connected to your product so they cannot be tripped over, pulled or grabbed. • NEVER place a product in an unstable location. • NEVER place the product on tall furniture (for example, cupboards or bookcases) without anchoring both the furniture and the product to a suitable support. • NEVER place the product on cloth or other materials that may be located between the product and supporting furniture. • NEVER place items that might tempt children to climb, such as toys and remote controls, on the top of the product or furniture on which the product is placed. • ALWAYS use wall mounting accessories when installing the product at a high location. <p>NEVER place the product on a monitor stand when installing the product at a high location.</p> <p>If the existing product is going to be retained and relocated, the same considerations as above should be applied.</p>













 **WARNING**

9	 PROHIBITED	Do not place this product on a sloping or unstable cart, stand or table. Doing so could lead to falling or tipping and cause personal injury.
10	 PROHIBITED  HAZARDOUS VOLTAGE	Do not insert objects of any kind into the cabinet slots. It may cause electric shock, fire, or product failure. Keep objects away from children and babies. If objects get into the cabinet slot, turn off the product's power, then unplug the power cord from the power outlet. Contact your dealer for repairs.
11	 DO NOT WET	Do not spill any liquids into the cabinet or use your product near water. Immediately turn off the power and unplug your product from the wall outlet, then refer servicing to qualified service personnel. It may cause an electric shock or start a fire.
12	 PROHIBITED	Do not use flammable gas sprays to remove dust when cleaning the product. Doing so could lead to a fire.
13	 PROHIBITED	Usage of the product must not be accompanied by fatal risks or dangers that, could lead directly to death, personal injury, severe physical damage or other loss, including nuclear reaction control in nuclear facility, medical life support system, and missile launch control in a weapon system.

 **CAUTION**

1	 REQUIRED  DO NOT TOUCH WITH WET HANDS  UNPLUG THE POWER CORD  HAZARDOUS VOLTAGE	<p>Handling the power cord.</p> <p>Handle the power cord with care. Damaging the cord could lead to fire or electric shock.</p> <ul style="list-style-type: none"> • When connecting the power cord to the product's AC IN terminal, make sure the connector is fully and firmly inserted. • Make sure the power cord cannot be easily disconnected. • Do not connect or disconnect the power cord with wet hands. • When connecting or disconnecting the power cord, pull the power cord out by holding onto its plug. • When cleaning the product, for safety purposes, unplug the power cord from the power outlet beforehand. Regularly dust off the power cord by using a soft dry cloth. • Before moving the product, make sure the monitor power is off, then unplug the power cord from the power outlet and check that all cables connecting the product to other devices are disconnected. • When you are not planning to use the product for an extended period of time, always unplug the power cord from the power outlet. • This equipment is designed to be used in the condition of the power cord connected to the earth. <p>If the power cord is not connected to the earth, it may cause electric shock. Please make sure the power cord is connected to the wall outlet directly and earthed properly. Do not use a 2-pin plug converter adapter.</p>
2	 REQUIRED	Please confirm the distribution system in building installation shall provide the circuit breaker rated 120/240 V, 20 A (maximum).

**CAUTION**

3	 PROHIBITED  REQUIRED	<p>Do not bind the power cord and the USB cable. It may trap heat and cause a fire.</p>
4	 PROHIBITED	<p>Do not connect to a LAN with excessive voltage. When using a LAN cable, do not connect to a peripheral device with wiring that might have excessive voltage. Excessive voltage on the LAN port may cause an electric shock.</p>
5	 PROHIBITED	<p>Do not climb on the table where the product is installed. Do not install the product on a wheeled table if the wheels on the table have not been properly locked. The monitor may fall, causing damage to the product or personal injury.</p>
6	 REQUIRED	<p>Installation, removal, and adjustment of the stand.</p> <ul style="list-style-type: none"> • Handle with care when pulling the stand as it might pinch your fingers. • Please securely hold the monitor stand while removing the screws to prevent the monitor stand from falling. It may cause personal injury. • Before rotating the screen, disconnect the power cord and all cables from the product. Otherwise, the power cord or cables might pull with excessive force and cause personal injury or damage to the product. • When rotating the screen, slide it to the highest level and set it to the maximum tilt. Otherwise, it could cause personal injury or knock the screen on the desk.
7	 PROHIBITED	<p>Do not tilt the monitor downward beyond 5 degrees. Doing so can cause the LCD panel to separate and potentially fall out causing damage to the product or personal injury.</p>
8	 PROHIBITED	<p>Do not push the product. The product may fall, causing damage to the product or personal injury.</p>
9	 PROHIBITED	<p>Do not impact the LCD panel surface, it can cause serious damage to the product or personal injury.</p>
10	 REQUIRED	<p>Suitable for entertainment purposes at controlled luminous environments, to avoid disturbing reflections from the screen.</p>
11	 PROHIBITED	<p>Do not connect headphones to the product while you are wearing them. Depending on the volume level, it may damage your ears and cause loss of hearing.</p>
12	 PROHIBITED	<p>Do not play with the plastic bag which covers the product. Do not use this bag for any other purpose. To avoid the danger of suffocation, do not place this bag over your head, nose or mouth. Do not place this bag over another person's head, nose or mouth. Keep this bag away from children and babies.</p>
13	 REQUIRED	<p>To ensure the product's reliability, please clean the ventilation holes at the rear side of the cabinet at least once a year to remove dirt and dust. Failure to do so could lead to electric shock or damage to the product.</p>



CAUTION

14



REQUIRED

Avoid locations with extreme temperatures and humidity.
Failure to do so could lead to fire or electric shock or damage to the product.
The usage environment for this product is as follows:

- The operating temperature: 5 °C to 35 °C/41 °F to 95 °F/
humidity: 20 to 80% (without condensation)
- The storage temperature: -10 °C to 60 °C/14 °F to 140 °F/
humidity: 10 to 85% (without condensation)

Troubleshooting

No picture

- Make sure the signal cable is fully connected to the monitor and the computer.
- Make sure the computer's display card is fully seated in its slot.
- Make sure there is no DisplayPort converter adapter connected. The monitor does not support DisplayPort converter adapter.
- Make sure both the computer and monitor are powered on.
- The monitor may be in power saving mode. The monitor automatically goes into standby at the preset time period after the video signal is lost.
- Make sure that a supported resolution has been selected on the display card or system being used. If in doubt, please refer to the user's manual of the display controller or system to change the resolution.
- Check the monitor and your display card with respect to compatibility and recommended signal timings.
- Check the signal cable connector for bent or pushed-in pins.
- Make sure the connected device outputs a signal to the monitor.
- When using a USB-C cable for connecting a computer to the monitor, please check that the connected computer's port complies with DisplayPort Alt Mode.
- When using a USB-C cable for connecting a computer to the monitor, check that the USB-C cable complies with SuperSpeed USB.

معلومات مهمة.....	العربية-١
استكشاف الأعطال وإصلاحها.....	العربية-٦

ملاحظة:

لا تتم صيانة هذا المنتج إلا في الدولة التي تم شراؤه منها.
تذكر حفظ الصندوق الأصلي ومواد التغليف لنقل الشاشة أو شحنها.
يعتمد نوع وعدد أسلاك الطاقة المضمنة على البلد الذي سيتم شحن شاشة LCD فيها.
تأكد من وجود جميع المحتويات في الصندوق قبل بدء تجميع الشاشة.

- (١) لا يجوز إعادة طباعة محتويات دليل الاستخدام بشكل جزئي أو كلي دون الحصول على تصريح بذلك.
- (٢) تخضع محتويات هذا الدليل للتغيير دون إخطار.
- (٣) تم إعداد هذا الدليل بعناية، لذا يرجى الاتصال بنا عند ملاحظة أية نقاط مثيرة للشك أو أخطاء أو أجزاء محذوفة.
- (٤) الصورة المعروضة في دليل الاستخدام هذا هي إرشادية فقط. إذا كان هناك تضارب بين الصورة والمنتج الفعلي فسيكون المنتج الفعلي هو المقرر.
- (٥) بخلاف ما تنص عليه المادتين (٣) و(٤) لن نتحمل نحن أدنى مسؤولية عن أي مطالبات تتعلق بخسارة الأرباح أو أي أمور أخرى تنجم عن استخدام هذا الجهاز.
- (٦) يُرفق دليل الاستخدام عادة إلى جميع البلاد، لذا قد ترد فيهما مواصفات تتعلق ببلاد أخرى.



معلومات مهمة

احتياطات السلامة والصيانة



للحصول على الأداء الأمثل، يُرجى مراعاة ما يلي عند إعداد شاشة LCD الملونة واستخدامها:

عن الرموز

لضمان الاستخدام الآمن والملائم للمنتج، يستخدم هذا الدليل عدداً من الرموز لتفادي إصابتك وإصابة الآخرين، بالإضافة إلى تفادي إلحاق الضرر بالمنتجات. ترد الرموز ومعانيها أدناه. تأكد من فهمها جيداً قبل قراءة هذا الدليل.

قد يتسبب التقصير في مراعاة هذا الرمز والتعامل مع المنتج بشكل غير صحيح في وقوع حوادث تؤدي إلى إصابة خطيرة أو تقضي إلى الموت.		تحذير
قد يتسبب التقصير في مراعاة هذا الرمز والتعامل مع المنتج بشكل غير صحيح في حدوث إصابة شخصية أو تضرر الممتلكات المحيطة.		تنبيه

أمثلة على الرموز

	يشير إلى تحذير أو تنبيه.		يشير هذا الرمز أن عليك الحذر من الصدمات الكهربائية.
	يشير إلى إجراء محظور.		يشير هذا الرمز إلى شيء ما يُحظر عليك.
	يشير إلى إجراء إلزامي.		يشير هذا الرمز إلى وجوب فصل كبل الطاقة عن مأخذ التيار.

تحذير

<p>افصل كبل الطاقة إذا تعطل المنتج. في حالة انبعاث دخان أو روائح غريبة أو أصوات من المنتج، أو إذا أسقط المنتج أو انكسرت الحاوية، فقم بفصل مصدر إمداد طاقة المنتج، ثم افصل كبل الطاقة عن مأخذ التيار. قد لا يتسبب التقصير في القيام بذلك في نشوب حريق أو حدوث صدمة كهربائية فقط، بل يمكنه التسبب في إعاقة الرؤية أيضًا. لا تحاول تصليح المنتج بنفسك. لأن القيام بذلك يشكل خطرًا.</p>	<p>١</p>  <p>انزع كبل الطاقة</p>	
<p>لا تفتح حاوية المنتج أو تزيله. تجنب فك المنتج. يوجد مواضع عالية الفولطية في المنتج. إن فتح أغلفة الشاشة أو إزالتها وإدخال تعديل على المنتج قد يعرضك إلى خطر الإصابة الكهربائية أو الحريق أو مخاطر أخرى. يرجى الرجوع إلى فنيين مؤهلين في جميع أعمال الصيانة.</p>	<p>٢</p>  <p>الجهد الخطير</p>  <p>لا تقم بفك الجهاز</p>  <p>محاذير</p>	
<p>لا تستخدم المنتج إذا كان هيكله غير سليم أو كان الحامل به تصدع أو تشقق. إذا لاحظت أي أضرار هيكلية مثل الشقوق أو التذبذب غير الطبيعي، يرجى الرجوع إلى فني الصيانة المؤهلين. إذا تم استخدام المنتج في هذه الحالة، فقد يسقط المنتج أو يتسبب في إصابة شخصية.</p>	<p>٣</p>  <p>محاذير</p>	
<p>توخ الحذر عند التعامل مع كبل الطاقة. فقد يؤدي تلف الكبل إلى نشوب حريق أو حدوث صدمة كهربائية.</p> <ul style="list-style-type: none"> • تجنب وضع أجسام ثقيلة على الكبل. • تجنب وضع الكبل تحت المنتج. • تجنب تغطية الكبل بسجادة، أو غيرها. • تجنب خدش الكبل أو إدخال تعديل عليه. • تجنب ثني الكبل أو لويه أو سحبه بقوة مفرطة. • تجنب تعريض الكبل للحرارة. <p>في حال تلف الكبل (انكشاف الأسلاك الداخلية، انقطاع الأسلاك، وغيره)، فقم بفصل مصدر إمداد طاقة المنتج، ثم افصل كبل الطاقة عن مأخذ التيار. اطلب من البائع تبديله.</p>	<p>٤</p>  <p>محاذير</p>  <p>تأكد من القيام بما يلي</p>	
<p>لا تلمس مقبس توصيل الطاقة إذا سمعت صوت الرعد. قد يتسبب القيام بذلك في حدوث صدمة كهربائية.</p>	<p>٥</p>  <p>محاذير</p>	
<p>يُرجى استخدام سلك الطاقة المرفق مع هذا المنتج حسب جدول أسلاك الطاقة الوارد أدناه. وفي حال عدم وجود كبل الطاقة مرفقًا مع المنتج، يُرجى الاتصال بنا. وفي جميع الحالات الأخرى، يُرجى استخدام كبل طاقة من نوع قابس يتطابق مع مقبس الطاقة الموجود بالمنتج. ويجب أن يتوافق كبل الطاقة المتطابق مع جهد التيار المتردد الصادر عن مأخذ التيار، على أن يكون معتمدًا ومتوافقًا مع معايير السلامة المعمول بها في دولة الشراء.</p>	<p>٦</p>  <p>تأكد من القيام بما يلي</p>	



تحذير

يُرجى تركيب المنتج وفقاً للمعلومات الآتية.
يُرجى الاستعانة بالعدد اللازم من الأشخاص القادرين رفع المنتج دون التسبب في حدوث إصابة شخصية أو تلف المنتج عند نقل المنتج أو تحريكه أو تركيبه.
لمزيد من المعلومات حول التركيب أو الإزالة، يرجى الرجوع إلى التعليمات المرفقة مع أدوات التثبيت الاختيارية.
تجنب تغطية فتحة التهوية الموجودة في المنتج. قد يتسبب التركيب غير الملائم في تلف المنتج وحدث صدمة كهربائية أو نشوب حريق.
تجنب تركيب المنتج في المواقع المذكورة أدناه:

- الأماكن رديئة التهوية.
- بالقرب من المدفأة أو مصادر الحرارة الأخرى أو في ضوء الشمس المباشر.
- مناطق الاهتزاز المستمر.
- الأماكن المشبعة بالرطوبة أو الأتربة أو البخار أو الزيوت.
- الأماكن المفتوحة.
- الأماكن ذات درجات الحرارة المرتفعة التي تتغير فيها الرطوبة بسرعة ومن المحتمل أن يحدث تكاثف فيها.

تجنب تركيب المنتج في أي محل أو موقع غير منصوص عليه في دليل الاستخدام.
يرجى التحقق من المواصفات الخاصة بنطاق الإمالة المتاح عند تركيب المنتج.



تأكد من القيام
بما يلي



محاذير

٧

منع الانقلاب والسقوط بسبب الزلازل أو الصدمات الأخرى.
لمنع حدوث إصابة شخصية أو تلف في المنتج بسبب سقوطه الناتج عن الزلازل أو الاهتزازات الأخرى، تأكد من أن المنتج في مكان مناسب وخذ كل الاحتياطات اللازمة لمنع سقوطه.

- ينبغي تركيب الشاشة على ذراع أو حامل مرن (على سبيل المثال به ذراع به علامة TUEV GS) يدعم وزن الشاشة لمنع التلف وحدث إصابة شخصية تكون نتيجة تأرجح الشاشة أو سقوطها.
- استخدم فقط المسامير المولبة التي أزيلت من حامل الشاشة فقط أو المسامير الملوية المحددة لتجنب تلف الشاشة أو الحامل.
- يرجى ربط كل المسامير الملوية (موصى باستخدام قوة ربط: ٩٨ - ١٣٧ نيوتن/سم) عند تركيب الشاشة على ذراع أو حامل مرن. قد يتسبب المسامير الملولة المفكوك في سقوط الشاشة مما يتسبب في تلف الشاشة أو الإصابة الشخصية.
- يجب تركيب الذراع المرنة من قبل شخصين أو أكثر إذا تعذر وضع الشاشة بحيث يكون وجهها لأسفل على سطح مستو.

مخاطر عدم الثبات.

قد يسقط المنتج، ويتسبب في حدوث إصابات خطيرة للأشخاص أو الوفاة. ولتجنب التعرض للإصابة يجب تثبيت هذا المنتج على الأرضية أو إحكام تركيبه على الحائط حسب ما ورد في تعليمات التركيب. يمكن تجنب العديد من الإصابات، خاصة للأطفال، من خلال اتخاذ احتياطات بسيطة مثل:

- احرص على استخدام حوامل أو طرق تركيب موصى بها من قبل الشركة المصنعة لمجموعة المنتجات.
- احرص على استخدام الأثاث الذي يمكنه دعم المنتج بأمان.
- تأكد دائماً من أن المنتج لا يتخطى حافة الأثاث الداعم.
- احرص على توعية الأطفال بمخاطر التسلق على الأثاث للوصول إلى المنتج أو أزرار التحكم.
- احرص على توصيل أسلاك وكبلات التوصيل بالمنتج بحيث لا يمكن تعثره أو سحبه أو الإمساك به.
- لا تضع منتجاً في مكان غير مستقر أبداً.
- لا تضع المنتج أبداً على أثاث طويل (على سبيل المثال، خزانة الملابس أو رف الكتب) دون تثبيت كل من الأثاث والمنتج على الدعم المناسب.
- لا تضع المنتج على القماش أو المواد الأخرى التي قد تقع بين المنتج والأثاث الداعم.
- لا تضع أبداً العناصر التي قد تعري الأطفال بالتسلق، مثل الألعاب وأجهزة التحكم عن بُعد، أعلى المنتج أو الأثاث الذي يتم وضع المنتج عليه.
- استخدم دائماً ملحقات التثبيت على الحائط عند تثبيت المنتج في موقع مرتفع. لا تضع المنتج مطلقاً على حامل شاشة عند تثبيت المنتج في موقع مرتفع.

إذا كان المنتج الحالي سيتم الاحتفاظ به ونقله، فيجب تطبيق نفس الاعتبارات المذكورة أعلاه.









محاذير



تأكد من القيام
بما يلي

٨

تحذير

<p>تجنب وضع هذا المنتج على عربة أو حامل أو طاوله مائلة أو غير ثابتة. لأن فعل ذلك يمكن أن يؤدي إلى السقوط أو الإمالة ويسبب إصابة شخصية.</p>	 محاذير	٩
<p>تجنب إدخال أي أجسام، من أي نوع، داخل فتحات حاوية الشاشة. حيث قد يكون خطيراً أو مميئاً أو سبباً في حدوث صدمة كهربائية أو حريق أو فشل المنتج. احفظ هذه الأشياء بعيداً عن الأطفال والرضع. إذا دخلت أشياء في فتحة الحاوية، فقم بفصل مصدر إمداد طاقة المنتج، ثم افصل كبل الطاقة عن مأخذ التيار. اتصل بالبايع للإصلاحات.</p>	 محاذير  الجهد الخطير	١٠
<p>تجنب سكب أي سوائل داخل حاوية الشاشة أو استخدام المنتج بالقرب من الماء. أوقف تشغيل الطاقة وافصل كبل الطاقة الخاص بالمنتج فوراً من مأخذ التيار الموجود بالحائط ثم استشر الفنيين المؤهلين. وإلا فقد يتسبب ذلك في حدوث صدمة كهربائية أو نشوب حريق.</p>	 لا تبل الجهاز	١١
<p>لا تستخدم رشاشات غاز قابل للاشتعال لإزالة الأتربة عند تنظيف المنتج. قد يتسبب ذلك في نشوب حريق.</p>	 محاذير	١٢
<p>يجب ألا يكون استخدام المنتج مصحوباً بمخاطر مميتة أو مخاطر يمكن أن تؤدي مباشرة إلى الوفاة أو الإصابة الشخصية أو الأضرار المادية الجسيمة أو غيرها من خسائر، بما في ذلك مراقبة التفاعل النووي في المنشأة النووية، ونظام دعم الحياة الطبية، والتحكم في إطلاق الصواريخ في نظام الأسلحة.</p>	 محاذير	١٣

تنبيه

<p>التعامل مع كبل الطاقة. توخ الحذر عند التعامل مع كبل الطاقة. فقد يؤدي تلف الكبل إلى نشوب حريق أو حدوث صدمة كهربائية. • عند توصيل كبل الطاقة بطرفية دخل التيار المتردد في المنتج، تأكد من إدخال الموصل بشكل كامل وحازم. • تأكد من أن كبل الطاقة لا يمكن فصله بسهولة. • تجنب توصيل كبل الطاقة أو فصله بأيدي مبلتة. • عند توصيل كبل الطاقة أو فصله، اسحب كبل الطاقة للخارج من خلال الإمساك بالقابس. • عند تنظيف المنتج، افصل كبل الطاقة عن مأخذ التيار مقدماً لأغراض تتعلق بالسلامة. انفض الغبار عن كبل الطاقة بانتظام مستخدماً قطعة قماش جافة وناعمة. • قبل نقل المنتج، تأكد من إيقاف تشغيل الطاقة، ثم افصل كبل الطاقة عن مأخذ التيار وتحقق أن جميع الكبلات التي توصل المنتج بالأجهزة الأخرى موصلة. • عند التخطيط لعدم استخدام المنتج لمدة طويلة من الوقت، افصل كبل الطاقة من مأخذ التيار. • صمم هذا الجهاز ليستخدم في حالة توصيل سلك الطاقة بمأخذ تيار مؤرض. • وقد يتسبب عدم توصيل سلك الطاقة بمأخذ مؤرض في حدوث صدمة كهربائية. يُرجى التأكد من توصيل سلك الطاقة بمقبس الحائط مباشرة، وتاريخه بشكل مناسب. لا تستخدم محول مقبس ذو ٢ دبابس.</p>	 تأكد من القيام بما يلي  لا تلمس الجهاز ويديك مبتلتان  انزع كبل الطاقة  الجهد الخطير	١
<p>يُرجى تأكيد أن نظام التوزيع عند التركيب في المبنى يوفر دائرة كهربائية بمعدل ٢٤٠/١٢٠ فولت، ٢٠ أمبير (بحد أقصى).</p>	 تأكد من القيام بما يلي	٢
<p>لا تقم بثنى سلك الطاقة وكبل USB. من الممكن أن يتسبب ذلك في حبس الحرارة ونشوب حريق.</p>	 محاذير  تأكد من القيام بما يلي	٣



تنبيه

٤		لا تقم بالاتصال بشبكة LAN ذات الجهد الزائد. عند استخدام كبل LAN، لا تقم بالتوصيل بجهاز طرفي مزود بأسلاك قد تحتوي على جهد زائد. قد يتسبب الجهد الزائد في منفذ LAN في حدوث صدمة كهربائية.
٥		تجنب الوقوف على المنتج أو على الطاولة المُركَّب عليها المنتج. تجنب تركيب المنتج على طاولة ذات عجلات إذا لم يتم قفل عجلات الطاولة على نحو سليم. قد يسقط المنتج مما يتسبب في تلف المنتج أو الإصابة الشخصية.
٦		تركيب الحامل وإزالته وتعديله. • يرجى التعامل بحذر عند سحب الحامل لأنه قد يضغط على أصابعك. • يرجى إمساك حامل الشاشة بحرص عند إزالة المسامير الملولبة لمنع سقوط حامل الشاشة. قد يتسبب سقوطه في حدوث إصابة شخصية. • قبل التدوير، افصل سلك الطاقة وكل الكبلات من المنتج (الشاشة). • وإلا فقد تُسحب سلك الطاقة أو الكابلات بقوة كبيرة تتسبب في إصابة شخصية أو تلف للمنتج. • عند تدوير الشاشة يرجى تحريكها لأعلى مستوى وضبطها على أعلى مستوى إمالة. • وإلا فقد يؤدي عدم القيام بذلك إلى إصابة شخصية أو اصطدام الشاشة بالمكتب.
٧		لا تقم بإمالة الشاشة لأسفل بما يزيد عن ٥ درجات. قد يؤدي القيام بذلك إلى فصل لوحة LCD ومن المحتمل أن تتساقط مما يتسبب في تلف المنتج أو وقوع إصابة شخصية.
٨		لا تضغط على المنتج قد يسقط المنتج مما يتسبب في تلفه أو التعرض لإصابة شخصية.
٩		لا تضغط على سطح لوحة LCD، فقد تتسبب في تلف خطير للمنتج أو التعرض لإصابة شخصية.
١٠		مناسبة لأغراض الترفيه في بيئات مراقبة مضيق، لتجنب الإزعاج الناتج عن انعكاسات الشاشة.
١١		لا توصل سماعات الأذن بالشاشة أثناء ارتدائك لها. قد تلحق الضرر بأذنيك أو ربما يصل الأمر إلى فقدان السمع بسبب مستوى الصوت.
١٢		لا تعبت بالكيس البلاستيكي الذي يغلف الشاشة. يحظر استخدام هذا الكيس لأي غرض آخر. لتجنب خطر الاحتراق، تجنب وضع هذا الكيس على رأسك أو أنفك أو فمك. تجنب وضع هذا الكيس على رأس شخص آخر أو أنفه أو فمه. احفظ هذا الكيس بعيداً عن الأطفال والرضع.
١٣		لضمان موثوقية المنتج، يرجى تنظيف ثقب التهوية في الجانب الخلفي للحاوية مرة واحدة في السنة على الأقل لإزالة الأوساخ والأتربة. قد يؤدي التقصير في القيام بذلك إلى حدوث صدمة كهربائية أو تلف الشاشة.
١٤		تجنب الأماكن ذات درجات الحرارة والرطوبة الشديدة. لأن عدم الالتزام بذلك قد يؤدي إلى نشوب حريق أو حدوث صدمة كهربائية تلف بالمنتج. فيما يلي بيئة استخدام هذا المنتج: • درجة حرارة التشغيل: من ٥ إلى ٣٥ درجة مئوية/من ٤١ إلى ٩٥ فهرنهايت/ رطوبة: من ٢٠ إلى ٨٠٪ (بدون تكثيف) • درجة حرارة التخزين: من ١٠- إلى ٦٠ درجة مئوية/من ١٤ إلى ١٤٠ فهرنهايت/ الرطوبة: من ١٠ إلى ٨٥٪ (بدون تكثيف)

استكشاف الأعطال وإصلاحها

لا توجد صورة

- تأكد أن كبل الإشارة متصل كليًا بالشاشة والكمبيوتر.
- تأكد من أن بطاقة عرض الكمبيوتر مثبتة بالكامل في الفتحة الخاصة بها.
- تأكد من عدم وجود مهابئ محول منفذ DisplayPort متصل. لا تدعم الشاشة مهابئ محول منفذ DisplayPort.
- تأكد من تشغيل جهاز الكمبيوتر والشاشة.
- قد تكون الشاشة في وضع توفير الطاقة. تنتقل الشاشة تلقائيًا إلى وضع الاستعداد بعد وقت مضبوط مسبقًا من فقدان إشارة الفيديو.
- تأكد من اختيار دقة مدعومة على بطاقة العرض أو النظام المستخدم، وفي حالة ساورتك الشكوك، يرجى الرجوع إلى دليل الاستخدام الخاص بوحدة التحكم في العرض أو النظام لتغيير مستوى الدقة.
- تحقق من توافق الشاشة مع بطاقة الشاشة وتوقيتات الإشارة الموصى بها.
- تحقق من عدم وجود السنون مثنية أو مضغوطة في موصل كبل الإشارة.
- تأكد أن الجهاز المتصل يرسل إشارة إلى الشاشة.
- عند استخدام كبل USB-C لتوصيل جهاز كمبيوتر بالشاشة، يرجى التحقق من أن منفذ الكمبيوتر المتصل يتوافق مع وضع DisplayPort Alt Mode.
- عند استخدام كبل USB-C لتوصيل جهاز كمبيوتر بالشاشة، يُرجى التحقق من توافق كبل USB-C مع كبل USB فائق السرعة.

Индекс

Важна информация.....	Български-1
Отстраняване на проблеми.....	Български-6

ЗАБЕЛЕЖКА: Този продукт може да се ремонтира само в страната, в която е купен. Не забравяйте да запазите оригиналната кутия и опаковъчния материал, за да транспортирате или изпратите монитора, ако се налага. Видът и броят на включените захранващи кабели ще зависят от страната, в която ще бъде изпратен LCD мониторът. Уверете се, че от кутията не липсва нищо, преди да започнете монтирането на монитора.

- (1) Съдържанието на това ръководство не може да се препечатва, частично или изцяло, без предварително разрешение.
- (2) Съдържанието на това ръководство може да бъде променяно без предизвестие.
- (3) При подготовката на това ръководство са положени големи грижи; обаче ако забележите някакви съмнителни твърдения, грешки или пропуски в него, свържете се с нас.
- (4) Изображенията, показани в това ръководство, са само ориентировъчни. Ако има несъответствие между изображенията и реалния продукт, реалният продукт трябва да се смята за меродавен.
- (5) Независимо от членове (3) и (4), ние няма да носим отговорност за загубата на печалба или други проблеми, за които се счита, че са в резултат от използването на това устройство.
- (6) Това ръководство обикновено се предоставя за всички региони, така че може да съдържа описания, които се отнасят за други държави.



Важна информация

Мерки за безопасност и поддръжка







ЗА ДА ПОЛУЧИТЕ ОПТИМАЛНИ ПОКАЗАТЕЛИ, МОЛЯ ИМАЙТЕ ПРЕДВИД СЛЕДНОТО, КОГАТО НАСТРОЙВАТЕ И ИЗПОЛЗВАТЕ ЦВЕТНИЯ LCD МОНИТОР:

За символите

За да се гарантира безопасната и правилна употреба на продукта, това ръководство използва редица символи, указващи за опасност от нараняване на потребителите и щети по имуществото. Символите и техните значения са описани по-долу. Уверете се, че ги разбирате добре, преди да продължите с четенето на това ръководство.









 ПРЕДУПРЕЖДЕНИЕ	Ако пренебрегнете този символ и използвате неправилно продукта, това може да предизвика злополуки, водещи до сериозни наранявания или дори смърт.
 ВНИМАНИЕ	Ако пренебрегнете този символ и използвате неправилно продукта, това може да доведе до телесни наранявания или щети за околното имущество.

Примери за символи

	 Показва предупреждение или нужда от обръщане на внимание. Този символ показва, че трябва да внимавате за токови удари.
	 Показва забранено действие. Този символ показва нещо, което трябва да бъде забранено.
	 Показва задължително действие. Този символ показва, че захранващият кабел трябва да бъде изключен от контакта.







ПРЕДУПРЕЖДЕНИЕ

1	 <p>ИЗВАДЕТЕ ЗАХРАНВАЩИЯ КАБЕЛ ОТ КОНТАКТА</p>	<p>Изключете захранващия кабел, ако продуктът не работи. Ако продуктът изпуска дим или странни миризми, или звуци, или ако продуктът е падал, или корпусът му е счупен, изключете захранването на продукта и след това извадете захранващия кабел от контакта. Свържете се с вашия доставчик, за да организирате ремонт. Никога не се опитвайте сами да ремонтирате продукта. Това е опасно.</p>
2	 <p>ОПАСНО НАПРЕЖЕНИЕ</p>  <p>НЕ РАЗГЛОБЯВАЙТЕ</p>  <p>ЗАБРАНЕНО</p>	<p>Не отваряйте и не сваляйте корпуса на продукта. Не разглобявайте продукта. В продукта има зони с високо напрежение. Отварянето или премахването на капаците на продукта и промяната на продукта може да ви изложи на токов удар, пожар или други рискове. За всички ремонтни дейности се обръщайте към квалифициран сервизен персонал.</p>
3	 <p>ЗАБРАНЕНО</p>	<p>Не използвайте продукта, ако има структурни повреди или ако стойката му е напукана или обелена. Ако забележите някакви структурни повреди, като например пукнатини или неестествено клатене, обърнете се към квалифициран сервизен персонал за ремонтиране. Ако продуктът се използва в това състояние, той може да падне или да причини телесни наранявания.</p>
4	 <p>ЗАБРАНЕНО</p>  <p>ИЗИСКВА СЕ</p>	<p>Работете внимателно със захранващия кабел. Увреждането на кабела може да доведе до пожар или токов удар.</p> <ul style="list-style-type: none">• Не поставяйте тежки предмети върху кабела.• Не поставяйте кабела под продукта.• Не покривайте кабела с килим и др.• Не драскайте и не изменяйте по никакъв начин кабела.• Не огъвайте, не усуквайте и не дърпайте кабела с прекомерна сила.• Не нагрявайте кабела. <p>Ако кабелът бъде повреден (открити жила на проводници, скъсани проводници и др.), изключете захранването на продукта, след което извадете захранващия кабел от контакта. Помолете вашия доставчик да го смени.</p>
5	 <p>ЗАБРАНЕНО</p>	<p>Не докосвайте захранващия щепсел, ако чуete гръм. Това може да доведе до токов удар.</p>
6	 <p>ИЗИСКВА СЕ</p>	<p>Моля, използвайте захранващия кабел, предоставен с този продукт, в съответствие с таблицата за захранващи кабели. Ако с този продукт не е доставен захранващ кабел, моля, свържете се с нас. За всички останали случаи използвайте захранващ кабел, който има щепсел, съответстващ на електрическия контакт, който ще се използва с продукта. Съвместимият захранващ кабел е подходящ за електрически контакт с променливотоково напрежение, като е одобрен и отговаря на стандартите за безопасност в страната на покупка.</p>











ПРЕДУПРЕЖДЕНИЕ

7	 ИЗИСКВА СЕ  ЗАБРАНЕНО	<p>Моля, монтирайте продукта в съответствие със следната информация.</p> <p>Когато транспортирате, премествате или монтирате продукта, използвайте необходимия брой хора, за да можете да повдигнете продукта без да причинявате телесни наранявания или повреди на продукта.</p> <p>Вижте инструкциите, приложени към допълнителното оборудване за монтаж, за да се запознаете с подробната информация относно закрепването или свалянето.</p> <p>Не закривайте вентилационните отвори на продукта. Неправилното монтиране на продукта може да доведе до неговата повреда, токов удар или пожар.</p> <p>Не инсталирайте продукта на местата, посочени по-долу:</p> <ul style="list-style-type: none">• Лошо проветрявани помещения.• В близост до радиатор, други източници на топлина или под пряка слънчева светлина.• Зони с постоянни вибрации.• Зони с влага, прах, изпарения или омазнявания.• На открито.• Среда с висока температура, където влажността се променя бързо и има вероятност да се образува конденз. <p>Не монтирайте продукта в никаква конфигурация или позиция, които не са описани в ръководството за потребителя.</p> <p>Когато инсталирате продукта, проверете спецификациите относно възможния диапазон на наклон.</p>
8	 ЗАБРАНЕНО  ИЗИСКВА СЕ	<p>Вземете мерки за предотвратяване на преобръщане и падане при земетресения или други удари.</p> <p>За да предотвратите телесни наранявания или повреди на продукта, причинени от преобръщане при земетресение или други удари, уверете се, че поставяте продукта на стабилна основа, и вземете мерки за предотвратяване на падане.</p> <ul style="list-style-type: none">• Продуктът трябва да бъде монтиран на одобрено гъвкаво рамо (напр. с маркировка TUEV GS) или стойка, която може да издържи теглото на продукта, за да се предотвратят повреди и телесни наранявания, които биха могли да се получат при преобръщане или падане на продукта.• Използвайте само винтовете, които са били свалени от стойката на продукта, или указаните винтове, за да избегнете повреда на продукта или стойката.• Затегнете всички винтове (препоръчителна сила на затягане: 98 - 137 N•cm), когато монтирате продукта на гъвкаво рамо или стойка. Всеки разхлабен винт може да доведе до падане на продукта и причиняване на повреда на продукта или телесно нараняване.• Закрепването на гъвкавото рамо трябва да се извършва от двама или повече души, ако за монтажа продуктът не може да бъде поставен с лицето надолу върху равна повърхност.













ПРЕДУПРЕЖДЕНИЕ

8	 ЗАБРАНЕНО  ИЗИСКВА СЕ	<p>Риск за стабилността.</p> <p>Продуктът може да падне, причинявайки сериозни телесни наранявания или дори смърт. За да се предотвратят наранявания, този продукт трябва да бъде здраво закрепен към под/стена в съответствие с инструкциите за монтаж. Много наранявания, особено на деца, могат да бъдат избегнати, като се вземат прости предпазни мерки, като например:</p> <ul style="list-style-type: none">• ВИНАГИ използвайте стойките или начините на монтаж, които са препоръчани от производителя на продукта.• ВИНАГИ използвайте мебели, които спокойно могат да издържат теглото на продукта.• ВИНАГИ проверявайте дали продуктът не е надвиснал над ръба на носещата мебел.• ВИНАГИ обучавайте децата за опасностите от катеренето по мебели, когато се опитват да достигнат до продукта или дистанционното му.• ВИНАГИ прекарвайте кабелите, свързани към вашия продукт, така, че да не могат да спънат никого, да не могат да се издърпат или хванат.• НИКОГА не поставяйте продукта на нестабилно място.• НИКОГА не поставяйте продукта върху високи мебели (например шкафове или библиотеки), без да закрепите както самите мебели, така и продукта към подходяща опора.• НИКОГА не поставяйте продукта върху плат или други материали, които може да стоят между продукта и поддържащите мебели.• НИКОГА не поставяйте предмети, които биха могли да изкушат децата да се катерят, като например играчки и дистанционно управление, за да достигнат горната част на продукта или мебелите, върху които е поставен продуктът.• ВИНАГИ използвайте аксесоарите за стенен монтаж, когато поставяте продукта на високо място. НИКОГА не поставяйте продукта на стойка за монитор, когато го инсталирате на високо място. <p>Ако решите да закрепвате и преместите монтирания продукт, трябва да прилагате същите съображения за сигурност като по-горе.</p>
9	 ЗАБРАНЕНО	<p>Не поставяйте този продукт на наклонена или нестабилна количка, стойка или маса. Това може да предизвика падане или преобръщане и да доведе до телесни наранявания.</p>
10	 ЗАБРАНЕНО  ОПАСНО НАПРЕЖЕНИЕ	<p>Не поставяйте никакви предмети в изходите на корпуса.</p> <p>Това може да предизвика токов удар, пожар или повреда на продукта. Дръжте предметите далеч от обсега на деца и бебета.</p> <p>Ако в прорезите на корпуса попадне някакъв предмет, изключете захранването на продукта, след което извадете захранващия кабел от контакта. За ремонти се свържете с вашия доставчик.</p>
11	 НЕ МОКРЕТЕ	<p>Не разливайте течности върху корпуса и не използвайте продукта близо до вода.</p> <p>Веднага изключете продукта и извадете захранващия му кабел от контакта на стената, след което потърсете помощ от квалифициран сервизен персонал. Това може да причини токов удар или да предизвика пожар.</p>
12	 ЗАБРАНЕНО	<p>Не използвайте запалими газови спрейове за отстраняване на прах при почистване на продукта.</p> <p>Това може да предизвика пожар.</p>
13	 ЗАБРАНЕНО	<p>Употребата на продукта не трябва да бъде в условия с вероятни фатални рискове или опасности, които могат да доведат директно до смърт, раняване на човек, тежки физически увреждания или други щети, включително контрол на ядрена реакция в ядрена централа, медицинска животоподдържаща система или контрол на изстрелването на ракети в оръжейна система.</p>



ВНИМАНИЕ

1	 ИЗИСКВА СЕ  НЕ ДОКОСВАЙТЕ С МОКРИ РЪЦЕ  ИЗВАДЕТЕ ЗАХРАНВАЩИЯ КАБЕЛ ОТ КОНТАКТА  ОПАСНО НАПРЕЖЕНИЕ	<p>Работа със захранващия кабел. Работете внимателно със захранващия кабел. Увреждането на кабела може да доведе до пожар или токов удар.</p> <ul style="list-style-type: none">• Когато свързвате захранващия кабел към захранващия вход на продукта, уверете се, че конекторът е влязъл напълно и не се клати.• Уверете се, че захранващият кабел не може лесно да бъде изваден.• Не слагайте и не изваждайте захранващия кабел с мокри ръце.• Когато слагате или изваждате захранващия кабел, издърпвайте го, като държите щепсела му.• Когато почиствате продукта, от съображения за безопасност предварително извадете захранващия кабел от контакта. Редовно почиствайте от прах захранващия кабел, като използвате мека и суха кърпа.• Преди да преместите продукта, уверете се, че захранването на монитора е изключено, след това извадете захранващия кабел от контакта и проверете дали всички останали кабели, свързващи продукта с други устройства, са изключени.• Когато не планирате да използвате продукта за продължителен период от време, винаги изваждайте захранващия кабел от контакта.• Това оборудване е проектирано да се използва със заземен захранващ кабел. Ако захранващият кабел не е свързан към земя, това може да причини токов удар. Уверете се, че захранващият кабел е свързан към стенния контакт директно и е заземен правилно. Не използвайте конверторен адаптер щепсел с 2 щифта.
2	 ИЗИСКВА СЕ	<p>Проверете дали електроразпределителната система в сградната инсталация има прекъсвач с номинална стойност 120/240 V, 20 A (максимум).</p>
3	 ЗАБРАНЕНО  ИЗИСКВА СЕ	<p>Не привързвайте заедно захранващия кабел и USB кабела. Той може да се нагрее и да предизвика пожар.</p>
4	 ЗАБРАНЕНО	<p>Не свързвайте към LAN с прекомерно напрежение. Когато използвате LAN кабел, не свързвайте към периферно устройство с окабеляване, което може да има прекомерно напрежение. Прекомерното напрежение в LAN порта може да причини токов удар.</p>
5	 ЗАБРАНЕНО	<p>Не се качвайте на масата, където е монтиран продуктът. Не монтирайте продукта върху маса с колела, ако колелата на масата не са правилно заключени. Мониторът може да падне, което да причини неговата повреда или да нарани някого.</p>
6	 ИЗИСКВА СЕ	<p>Монтаж, сваляне и регулиране на стойката.</p> <ul style="list-style-type: none">• Бъдете внимателни, когато дърпате стойката, тъй като тя може да прищипе пръстите ви.• Дръжте здраво стойката на монитора, когато отвивате винтовете, за да предотвратите падането на стойката. Това може да причини телесно нараняване.• Преди да завъртите екрана, изключете захранващия кабел и всички други кабели от продукта. В противен случай захранващият кабел или другите кабели могат да се извадят прекалено рязко и да причинят телесни наранявания или повреда на продукта.• Когато трябва да завъртите екрана, плъзнете го до най-високото ниво и му задайте максимален наклон. В противен случай екранът може да причини телесна повреда или да се удари в работния плот.
7	 ЗАБРАНЕНО	<p>Не наклоняйте монитора надолу с повече от 5 градуса. Ако направите така, това може да доведе до отделяне на LCD панела и евентуално падане, което може да причини повредане на продукта или нараняване на човек.</p>



ВНИМАНИЕ

8	 ЗАБРАНЕНО	Не бутайте продукта. Той може да падне и да се повреди или да нарани някого.
9	 ЗАБРАНЕНО	Не удрайте по повърхността на LCD панела, защото това може да причини сериозни повреди на продукта или да нарани някого.
10	 ИЗИСКВА СЕ	Подходящ е за развлекателни цели в среда с контролирано осветление, което спомага да се избегнат пречещите на гледането отражения по екрана.
11	 ЗАБРАНЕНО	Не свързвайте слушалки към продукта, докато ги носите на ушите си. Ако нивото на звука се окаже много високо, то може да повреди ушите ви и да причини загуба на слуха.
12	 ЗАБРАНЕНО	Не си играйте с амбалажния найлонов плик на продукта. Не използвайте този плик за никакви други цели. За да избегнете опасността от задушаване, не поставяйте този плик на главата си и не покривайте носа или устата си. Не поставяйте този плик върху главата, носа или устата на други хора. Пазете този плик далече от деца и бебета.
13	 ИЗИСКВА СЕ	За да гарантирате надеждността на продукта, почиствайте вентилационните отвори от задната страна на корпуса поне веднъж годишно, за да премахнете замърсяванията и праха. Ако не го направите, това може да доведе до токов удар или повреда на продукта.
14	 ИЗИСКВА СЕ	Избягвайте места с екстремни температури и влажност. Неспазването на това изискване може да доведе до пожар или токов удар, или повреждане на продукта. Средата на използване на този продукт е посочена по-долу. • Работна температура: От 5 °C до 35 °C/влажност: От 20 до 80% (без кондензация) • Температура на съхранение: От -10 °C до 60 °C/ влажност: От 10 до 85% (без кондензация)

Отстраняване на проблеми

Няма изображение

- Уверете се, че видео кабелът е свързан правилно към монитора и компютъра.
- Уверете се, че картата на дисплея на компютъра е поставена напълно в слота си.
- Уверете се, че няма свързан адаптер за конвертор DisplayPort. Мониторът не поддържа адаптер за конвертор DisplayPort.
- Уверете се, че компютърът и мониторът са включени.
- Мониторът може да е в режим за пестене на енергия. Мониторът преминава автоматично в режим на готовност след предварително зададения период от загубата на видео сигнала.
- Уверете се, че е избрана поддържана разделителна способност от дисплейната карта или използваната система. Ако имате съмнения, вижте ръководството за потребителя на дисплейния контролер или системата, за да промените разделителната способност.
- Проверете монитора и вашата дисплейна карта по отношение на съвместимостта и препоръчителните времена на сигнала.
- Проверете конектора на видео кабела за извити или вкарани навътре пера.
- Уверете се, че свързаното устройство подава сигнал към монитора.
- Когато използвате USB-C кабел за свързване на компютър към монитора, проверете дали портът на свързания компютър е съвместим с алтернативния режим за DisplayPort.
- Когато използвате USB-C кабел за свързване на компютър към монитора, проверете дали USB-C кабелът е съвместим със SuperSpeed USB.

Rejstřík

Důležité informace	Česky-1
Řešení potíží	Česky-6

POZNÁMKA: Tento produkt může být opravován pouze v zemi, kde byl zakoupen. Nezapomeňte si uschovat původní krabici a balicí materiál pro případ, že budete potřebovat monitor přepravit nebo někam zaslat. Typy a počet napájecích kabelů jsou závislé na zemi, do které je LCD monitor zasílán. Před sestavením monitoru ověřte, že je obsah krabice úplný.

- (1) Obsah této uživatelské příručky jako celek ani jeho části nesmí být bez svolení reprodukovány.
- (2) Obsah této uživatelské příručky se může bez předchozího upozornění změnit.
- (3) Přípravě této uživatelské příručky byla věnována značná pozornost. Pokud byste přesto objevili jakékoli sporné body, chyby nebo opomenutí, kontaktujte nás.
- (4) Obrázek v této příručce je pouze informativní. Pokud mezi obrázkem a skutečným produktem existuje nějaký rozdíl, skutečný produkt má přednost.
- (5) Bez ohledu na články (3) a (4) neneseme odpovědnost za žádné ztráty zisku ani jiné škody způsobené používáním tohoto zařízení.
- (6) Tato příručka je běžně poskytována ve všech oblastech, takže může obsahovat popisy, které se týkají jiných zemí.

CZ
Česky



Důležité informace

Bezpečnostní opatření a údržba







CHCETE-LI DOSÁHNOUT OPTIMÁLNÍHO VÝKONU BAREVNÉHO MONITORU LCD, POSTUPOUJTE PŘI INSTALACI A NASTAVOVÁNÍ PODLE NÁSLEDUJÍCÍCH POKYŇŮ:

Informace o symbolech

Aby bylo zaručeno bezpečné a správné použití tohoto produktu, jsou v této příručce používány různé symboly upozorňující na rizika poranění osob a také vzniku škod na majetku. Tyto symboly a jejich významy jsou popsány níže. Před přečtením této příručky se s nimi důkladně seznamte.

 VAROVÁNÍ	Pokud neuposlechnete pokynů pro tento symbol a budete s produktem manipulovat nesprávně, může dojít k nehodě s následkem vážného poranění nebo i smrti.
 UPOZORNĚNÍ	Pokud neuposlechnete pokynů pro tento symbol a budete s produktem manipulovat nesprávně, může dojít k poranění osob nebo poškození majetku v blízkosti produktu.

Ukázky symbolů

	 Značí varování nebo upozornění. Tento symbol značí, že hrozí riziko úrazu elektrickým proudem.
	 Značí zakázanou činnost. Tento symbol upozorňuje na akci, kterou nesmíte provést.
	 Značí akci, kterou je nutno provést. Tento symbol upozorňuje, že je nutné odpojit napájecí kabel z elektrické zásuvky.







VAROVÁNÍ

1	 ODPOJTE NAPÁJECÍ KABEL	<p>Pokud dojde k selhání produktu, odpojte napájecí kabel.</p> <p>Pokud bude z produktu vycházet kouř, neobvyklý zápach nebo zvuky nebo pokud produkt upadne na zem nebo se rozbije jeho skříň, vypněte napájení produktu a poté vytáhněte napájecí kabel z elektrické zásuvky. Požádejte prodejce o opravu. Produkt nikdy neopravujte svépomocí. Je to nebezpečné.</p>
2	 NEBEZPEČNÉ NAPĚTÍ NEROZEBÍREJTE ZÁKAZ	<p>Skříň produktu neotevírejte ani neodnímejte.</p> <p>Produkt nedemontujte.</p> <p>V produktu jsou součásti, které jsou pod vysokým napětím. Při otvírání nebo odstraňování krytů produktu či při úpravě produktu se můžete vystavit nebezpečí úrazu elektrickým proudem, požáru a dalším rizikům.</p> <p>Veškeré zásahy přenechejte kvalifikovaným servisním pracovníkům.</p>
3	 ZÁKAZ	<p>Produkt nepoužívejte, pokud je konstrukčně poškozený nebo je podstavec prasklý nebo se z něj odloupl materiál.</p> <p>Pokud si všimnete jakéhokoli konstrukčního poškození, například prasklin nebo uvolněných dílů, obraťte se na kvalifikované servisní pracovníky. Pokud bude produkt v tomto stavu používán, může upadnout nebo způsobit poranění.</p>
4	 ZÁKAZ NEZAPOMĚŇTE UDĚLAT	<p>S napájecím kabelem zacházejte opatrně.</p> <p>U poškozeného kabelu hrozí riziko požáru nebo úrazu elektrickým proudem.</p> <ul style="list-style-type: none">• Na kabel nepokládejte žádné těžké předměty.• Produkt nepokládejte na kabel.• Kabel ničím nezakrývejte.• Dejte pozor, aby se kabel nepoškrábal; kabel neupravujte.• Kabel neohýbejte, nekruťte ani za něj netahejte nadměrnou silou.• Kabel chraňte před vysokými teplotami. <p>Pokud se kabel poškodí (například dojde k odhalení nebo poškození vodičů), vypněte napájení produktu a potom odpojte napájecí kabel od elektrické zásuvky. Požádejte prodejce o nový.</p>
5	 ZÁKAZ	<p>Během bouřek se nedotýkejte napájecí zástrčky.</p> <p>Jinak by mohlo dojít k úrazu elektrickým proudem.</p>
6	 NEZAPOMĚŇTE UDĚLAT	<p>Ve spojení tímto produktem používejte pouze dodaný napájecí kabel, který je v souladu s níže uvedenou tabulkou obsahující seznam kabelů.</p> <p>Pokud napájecí kabel nebyl s tímto produktem dodán, obraťte se na nás. Vždy používejte napájecí kabel, jehož zástrčka odpovídá elektrické zásuvce v místě, kde se produkt nachází.</p> <p>Kompatibilní napájecí kabel odpovídá střídavému napětí v elektrické zásuvce a byl schválen na základě souladu s bezpečnostními standardy platnými v zemi nákupu.</p>









VAROVÁNÍ

7	 NEZAPOMEŇTE UDĚLAT  ZÁKAZ	<p>Produkt nainstalujte v souladu s následujícími informacemi.</p> <p>Při přepravě, přemístování nebo instalaci produktu doporučujeme, aby s ním manipuloval přiměřený počet osob, jinak by mohlo dojít k poranění nebo poškození produktu.</p> <p>Podrobné informace k montáži a demontáži naleznete v pokynech dodaných s volitelným montážním příslušenstvím.</p> <p>Nezakrývejte větrací otvory na produktu. Nesprávná instalace produktu může vést k jeho poškození a také k úrazu elektrickým proudem nebo požáru.</p> <p>Produkt nepoužívejte na níže uvedených místech:</p> <ul style="list-style-type: none"> • Špatně větrané prostory. • Do blízkosti radiátoru či jiných zdrojů tepla ani jej neumísťujte na přímé sluneční světlo. • Místa s neustálými vibracemi. • Místa s nadměrnou vlhkostí, prašností nebo mastnotami. • Venku. • Místa s vysokou teplotou a v prostředí, kde se rychle mění vlhkost a může pravděpodobně docházet ke kondenzaci. <p>Produkt neupevňujte v konfiguracích nebo poloze, které nejsou v této uživatelské příručce popsány.</p> <p>Při instalaci produktu ověřte technické údaje ohledně dostupného rozsahu náklonu.</p>
8	 ZÁKAZ  NEZAPOMEŇTE UDĚLAT	<p>Zaveďte opatření, která zabrání převrácení a pádu produktu kvůli zemětřesení a jiným otřesům.</p> <p>Abyste předešli zranění nebo poškození produktu v důsledku zemětřesení či jiných nárazů, nainstalujte jej do stabilní pozice a proveďte opatření, která zamezí pádu.</p> <ul style="list-style-type: none"> • Produkt musí být upevněn na schválené pružné rameno (např. s certifikací TUEV GS) nebo podstavec, které unesou hmotnost produktu, jinak by mohlo dojít k poškození nebo poranění, což by mohlo vést k pádu produktu. • Používejte pouze šroubky, které byly demontovány z podstavce produktu, nebo specifikované šroubky, aby nedošlo k poškození produktu nebo podstavce. • Utáhněte všechny šroubky (doporučený utahovací moment: 98–137 N•cm), pokud produkt upevňujete na pružné rameno nebo podstavec. Uvolněný šroubek by mohl způsobit pád produktu, což by mohlo vést k jeho poškození nebo k poranění. • Montáž pružného ramene musí provádět alespoň dvě osoby, nelze-li produkt při instalaci položit obrazovkou dolů na rovný povrch. <p>Ohrožení stability.</p> <p>Produkt může upadnout a způsobit vážná i smrtelná poranění. Aby nedošlo ke zranění, je nutné tento produkt bezpečně připevnit na stěnu či k podlaze podle pokynů k montáži. Dodržení následujících jednoduchých opatření zabrání řadě zranění, především dětí:</p> <ul style="list-style-type: none"> • VŽDY používejte podstavce nebo způsoby montáže, které jsou doporučené výrobcem příslušného produktu. • VŽDY používejte nábytek, který produkt bezpečně unese. • VŽDY se ujistěte, že produkt nepřesahuje okraj nábytku, který nese jeho hmotnost. • VŽDY poučte děti o nebezpečí spojeném se šplháním na nábytek, aby dosáhly na produkt nebo jeho ovládací prvky. • VŽDY vedte kabely připojené k produktu tak, aby o ně nemohl nikdo zakopnout, aby za ně nemohl nikdo zatáhnout nebo se o ně zachytit. • NIKDY produkt neinstalujte na nestabilní místo. • NIKDY produkt nepokládejte na vysoký nábytek (skříně nebo knihovny), pokud není nábytek i produkt ukotven ke vhodné opoře. • NIKDY produkt nepokládejte na látku ani jiné materiály, které by mohly být mezi produktem a použitým nábytkem. • NIKDY nepokládejte na horní stranu produktu ani na nábytek, na kterém je produkt umístěn, žádné předměty, které by mohly přitahovat pozornost dětí, například hračky nebo dálkové ovladače. • Když produkt instalujete do velké výšky, používejte VŽDY příslušenství pro montáž na stěnu. Při instalaci monitoru do velké výšky NIKDY nepoužívejte stojan monitoru. <p>Pokud bude stávající produkt zachován a přemístěn, je třeba vzít v úvahu stejná výše uvedená upozornění.</p>







VAROVÁNÍ

9	 ZÁKAZ	Tento produkt nepokládejte na šikmý nebo nestabilní vozík, stojan nebo stůl. Jinak by mohlo dojít k upadnutí nebo převrácení, což by mohlo způsobit poranění.
10	 ZÁKAZ  NEBEZPEČNÉ NAPĚTÍ	Do otvorů skříně nezasunujte žádné předměty. Mohlo by dojít k úrazu elektrickým proudem, požáru nebo poškození produktu. Uchovávejte nevhodné předměty mimo dosah dětí. Pokud do otvoru ve skříní vniknou cizí předměty, vypněte napájení produktu a potom odpojte napájecí kabel od elektrické zásuvky. Požádejte prodejce o opravu.
11	 NEVYSTAVUJTE VODĚ	Dbejte, aby do skříně nepronikly tekutiny, a produkt nepoužívejte v blízkosti vodního zdroje. Okamžitě produkt vypněte a odpojte od elektrické zásuvky a potom se obraťte na kvalifikovaného servisního pracovníka. Mohlo by dojít k úrazu elektrickým proudem nebo požáru.
12	 ZÁKAZ	Při čištění produktu nepoužívejte k odstranění prachu spreje s hořlavým plynem. Mohlo by dojít k požáru.
13	 ZÁKAZ	Při použití produktu se vyvarujte vážných rizik, která by mohla způsobit usmrčení, poranění osob, vážné fyzické poškození nebo jinou ztrátu, včetně ztráty kontroly nad jadernou reakcí v jaderné elektrárně, lékařskými systémy na podporu života a zbraňovými odpalovacími systémy.



UPOZORNĚNÍ

1	 NEZAPOMEŇTE UDĚLAT  NEDOTÝKEJTE SE MOKRÝMA RUKAMA  ODPOJTE NAPÁJECÍ KABEL  NEBEZPEČNÉ NAPĚTÍ	<p>Manipulace s napájecím kabelem</p> <p>S napájecím kabelem zacházejte opatrně. U poškozeného kabelu hrozí riziko požáru nebo úrazu elektrickým proudem.</p> <ul style="list-style-type: none"> • Při připojování napájecího kabelu ke konektoru pro vstup napájení na produktu se ujistěte, že je konektor zcela zasunutý a není uvolněný. • Zajistěte, aby nebylo možné napájecí kabel snadno odpojit. • Napájecí kabel nepřipojujte ani neodpojujte mokřima rukama. • Při připojování a odpojování napájecího kabelu držte kabel za zástrčku. • Před čištěním produktu odpojte z bezpečnostních důvodů napájecí kabel od elektrické zásuvky. Pravidelně otírejte z napájecího kabelu prach pomocí měkké a suché látky. • Před přemístěním produktu se ujistěte, že je napájení monitoru vypnuté, poté vytáhněte napájecí kabel z elektrické zásuvky a zkontrolujte, že jsou všechny kabely připojující produkt k jiným zařízením odpojeny. • Pokud nebudete produkt delší dobu používat, vždy odpojte napájecí kabel od elektrické zásuvky. • Toto zařízení je nutné připojit k uzemněnému napájecímu kabelu. Pokud napájecí kabel není uzemněný, může dojít k úrazu elektrickým proudem. Ujistěte se, že je napájecí kabel zapojen přímo do zásuvky ve zdi a řádně uzemněn. Nepoužívejte adaptér s 2kolíkovým konektorem.
2	 NEZAPOMEŇTE UDĚLAT	Ujistěte se, že distribuční systém budovy zahrnuje jistič s jmenovitým výkonem 120/240 V, 20 A (maximum).



UPOZORNĚNÍ

3	 ZÁKAZ NEZAPOMEŇTE UDĚLAT	Nesvazujte napájecí kabel s kabelem USB. Mohlo by se v něm nakumulovat teplo, což by mohlo vést k požáru.
4	 ZÁKAZ	Nepřipojujte k síti LAN s nadměrným napětím. Při použití kabelu síť LAN produkt nepřipojujte k perifernímu zařízení za použití zapojení, při kterém hrozí nadměrné napětí. Nadměrné napětí na portu síť LAN může způsobit úraz elektrickým proudem.
5	 ZÁKAZ	Na produkt ani na stůl, na kterém je produkt umístěn, nestoupejte. Nepokládejte produkt na stůl s kolečky, která nelze řádně zablokovat. Produkt by mohl upadnout, což by mohlo vést k jeho poškození nebo k úrazu.
6	 NEZAPOMEŇTE UDĚLAT	Instalace, demontáž a úprava nastavení podstavce. <ul style="list-style-type: none">• Při tahání za podstavec buďte opatrní, abyste si nepřiskřípli prsty.• Podstavec monitoru při demontáži šroubků pevně držte, aby nespádl. Mohl by způsobit zranění.• Před otočením obrazovky odpojte od produktu napájecí i ostatní kabely. Jinak by při nadměrném tahu za napájecí kabel nebo jiné kabely mohlo dojít k poranění nebo k poškození produktu.• Když otáčíte obrazovku, posuňte ji do nejvyšší úrovně a nastavte maximální náklon. Jinak by mohlo dojít k poranění nebo k pádu produktu obrazovkou na stůl.
7	 ZÁKAZ	Monitor nenaklápějte směrem dolů o více než 5 stupňů. LCD panel by se mohl uvolnit a spadnout na zem, což by mohlo způsobit poškození produktu nebo poranění osob.
8	 ZÁKAZ	Na produkt netlačte. Produkt by mohl upadnout, což by mohlo vést k jeho poškození nebo k poranění.
9	 ZÁKAZ	Nevystavujte povrch panelu LCD nárazům, mohlo by dojít k vážnému poškození produktu nebo k poranění.
10	 NEZAPOMEŇTE UDĚLAT	Vhodné pro zábavní oblast v prostředích s řízeným osvětlením, které brání vzniku rušivých odlesků od obrazovky.
11	 ZÁKAZ	K produktu nepřipojujte sluchátka, která již máte nasazená. V závislosti na úrovni hlasitosti by mohlo dojít k poškození a ztrátě sluchu.
12	 ZÁKAZ	S plastovým sáčkem, který produkt zakrývá, si nehrajte. Tento sáček nepoužívejte k žádným jiným účelům. Sáček si nedávejte přes hlavu, nos nebo ústa, jinak hrozí udušení. Sáček nedávejte přes hlavu, nos nebo ústa jiné osoby. Tento sáček uchovávejte mimo dosah dětí.
13	 NEZAPOMEŇTE UDĚLAT	K zajištění spolehlivého fungování produktu očistěte nejméně jednou za rok ventilační otvory na zadní straně skříně od prachu a nečistot. V opačném případě může dojít k úrazu elektrickým proudem nebo poškození produktu.



UPOZORNĚNÍ

14	 NEZAPOMEŇTE UDĚLAT	<p>Zařízení nepoužívejte v místech s extrémními teplotami a vlhkostí. Nedodržení tohoto doporučení může vést k požáru, elektrickému šoku nebo poškození produktu.</p> <p>Okolní podmínky pro používání tohoto produktu jsou následující:</p> <ul style="list-style-type: none">• Provozní teplota: 5 °C – 35 °C• Vlhkost: 20–80 % (bez kondenzace)• Skladovací teplota: -10 °C – 60 °C• Vlhkost: 10–85 % (bez kondenzace)
----	--	--

Řešení potíží

Žádný obraz

- Ujistěte se, že je signální kabel zcela připojen k monitoru i počítači.
- Ujistěte se, že je grafická karta počítače řádně usazena ve slotu.
- Ujistěte se, že není připojen žádný převodní adaptér DisplayPort. Monitor nepodporuje převodní adaptér DisplayPort.
- Ověřte, že je počítač i monitor zapnutý.
- Monitor může být v úsporném režimu. Monitor automaticky přejde do pohotovostního režimu po uplynutí přednastavené doby od ztráty obrazového signálu.
- Zkontrolujte, zda na grafické kartě nebo v používaném systému bylo zvoleno podporované rozlišení. V případě pochybností si potřebné informace o změně rozlišení vyhledejte v uživatelské příručce ke grafickému ovladači nebo systému.
- Ověřte kompatibilitu a doporučená časování signálu u monitoru a grafické karty.
- Zkontrolujte, zda nejsou kolíky konektoru signálního kabelu zdeformované nebo zatlačené dovnitř.
- Ujistěte se, že připojené zařízení odesílá signál do monitoru.
- Při použití kabelu USB-C pro připojení počítače k monitoru zkontrolujte, zda je port připojeného počítače v souladu s režimem DisplayPort Alt.
- Při použití kabelu USB-C pro připojení počítače k monitoru zkontrolujte, zda je tento kabel USB-C v souladu s požadavky rozhraní USB SuperSpeed.

Indeks

Vigtig information	Dansk-1
Fejlfinding	Dansk-6

BEMÆRK: Dette produkt kan kun serviceres i det land, hvor det er købt.
Husk at gemme den oprindelige kasse og pakkemateriale til at transportere eller sende skærmen.
Type og antal af strømledninger, der medfølger, afhænger af det land, som LCD-skærmen skal sendes til.
Sørg for, at alt indhold er i kassen, før du begynder at samle skærmen.

- (1) Indholdet af denne brugervejledning bør ikke kopieres delvist eller helt uden tilladelse.
- (2) Indholdet af denne brugervejledning kan ændres uden varsel.
- (3) Denne brugervejledning er omhyggeligt udarbejdet; kontakt os dog, hvis du opdager tvivlsomme punkter, fejl eller udeladelser.
- (4) Billedet, der vises i denne brugervejledning, er kun vejledende. Hvis der er uoverensstemmelse mellem billedet og selve produktet, skal selve produktet følges.
- (5) Til trods for artikel (3) og (4) er vi ikke ansvarlige for krav om tabt fortjeneste eller andre sager, der formodes at følge af denne anordning.
- (6) Denne brugervejledning formidles ofte til alle regioner, så den kan indeholde beskrivelser, der gælder for andre lande.



Vigtig information

Sikkerhedsregler og vedligeholdelse







BEMÆRK FØLGENDE UNDER OPSÆTNING OG BRUG
AF LCD FARVEMONITOREN FOR OPTIMAL YDELSE:

Om symbolerne

For at sikre sikker og korrekt brug af produktet, bruger denne brugervejledning et antal symboler for at forhindre skade til dig og andre, såvel som produktskade. Symbolerne og deres betydning er beskrevet nedenfor. Sæt dig grundigt ind i dem, før du læser denne brugervejledning.









 ADVARSEL	Manglende opmærksomhed på dette symbol og forkert håndtering af produktet kan lede til uheld, som kan forårsage alvorlig skade eller dødsfald.
 FORSIGTIG	Manglende opmærksomhed på dette symbol og forkert håndtering af produktet kan lede til personskade eller skade på omkringliggende genstande.

Eksempler på symboler

	 Angiver en advarsel eller forsigtighed. Dette symbol angiver, at du skal være forsigtig over for elektrisk stød.
	 Angiver en ulovlig handling. Dette symbol angiver noget, der er ulovligt.
	 Angiver en lovpligtig handling. Dette symbol angiver, at strømforsyningskablet skal være trukket ud af stikkontakten.



ADVARSEL







1	 TRÆK STRØMFORSY- NINGSKABLET UD	Træk strømforsyningskablet ud, hvis produktet fungerer forkert. Sluk for produktet og træk strømforsyningskablet ud af stikkontakten, hvis der kommer røg eller underlige lugte eller lyde fra produktet, eller hvis produktet er blevet tabt, eller kabinettet er gået i stykker. Kontakt din forhandler for reparation. Prøv aldrig at reparere produktet selv. At gøre dette kan være farligt.
2	 FARLIG SPÆNDING  AFMONTER IKKE  FORBUDT	Produktets kabinet må hverken åbnes eller fjernes. Produktet må ikke demonteres. Produktet indeholder højspændingsområder. Du kan udsættes for elektrisk stød, brand eller andre risici ved at åbne eller fjerne produktets beklædning, eller ændre produktet. Overlad al service til kvalificeret servicepersonale.
3	 FORBUDT	Brug ikke produktet, hvis det er konstruktionsmæssigt beskadiget, eller hvis dets fod er revnet eller afskallet. Overlad service til kvalificeret servicepersonale, hvis du ser nogle konstruktionsmæssige beskadigelser såsom revner eller unaturlig leddeløshed. Bruges produktet i denne tilstand, kan det vælte eller forårsage personskade.
4	 FORBUDT  PÅKRÆVET	Håndter strømforsyningskablet med forsigtighed. Beskadigelse af kablet kan forårsage brand eller elektrisk stød. <ul style="list-style-type: none">• Placer ikke tunge genstande på kablet.• Placer ikke kablet under produktet.• Dæk ikke kablet til med et tæppe osv.• Kablet må hverken ridses eller ændres.• Kablet må ikke bøjes, snoes eller rives i med overdreven kraft.• Hold kablet væk fra varme. Hvis kablet bliver beskadiget (blotlagte kabledninger, defekte ledninger osv.), skal du afbryde strømmen til produktet og derefter tage kablet ud af stikkontakten. Bed din forhandler om et nyt.
5	 FORBUDT	Rør ikke ved stikkontakten, hvis det er tordennejr. At gøre dette kan medføre elektrisk stød.
6	 PÅKRÆVET	Anvend strømforsyningskablet, der fulgte med denne skærm i overensstemmelse med tabellen for strømforsyningskablet. Kontakt os, hvis der ikke følger et strømforsyningskabel med dette udstyr. For alle andre tilfælde, skal du bruge strømforsyningskablet med det type stik, der passer til stikkontakten, der hvor skærmen er placeret. Det kompatible strømforsyningskabel passer med vekselstrømmen i stikkontakten, og er blevet godkendt af, og er i overensstemmelse med, sikkerhedsstandarderne i købslandet.







ADVARSEL

7	 PAKRÆVET FORBUDET	<p>Installer produktet i overensstemmelse med følgende oplysninger.</p> <p>Brug så mange personer som nødvendigt for at løfte produktet uden at forårsage person- eller produktskade under transport, flytning eller installation.</p> <p>Læs vejledningen, der medfølger det valgfri monteringsudstyr, for udførlig information om fastgørelse og fjernelse.</p> <p>Tildæk ikke udluftningen på produktet. Ukorrekt installation af produktet kan forårsage produktskade, elektrisk stød eller brand.</p> <p>Installer ikke produktet i følgende områder:</p> <ul style="list-style-type: none">• Dårligt ventilerede rum.• I nærheden af en radiator, andre varmekilder eller direkte sollys.• Vedvarende vibrerende områder.• Fugtige, støvede, dampende eller fedtede områder.• Udendørs.• Omgivelser med høje temperaturer, hvor luftfugtigheden hurtigt ændres eller kondens sandsynligvis kan forekomme. <p>Monter ikke produktet på nogen måde eller position som ikke er beskrevet i brugervejledningen.</p> <p>Kontrollér specifikationerne for det tilgængelige hældningsområde, når produktet installeres.</p>
8	 FORBUDET PAKRÆVET	<p>Modvirk tipping eller fald ved jordskælv eller andre stød.</p> <p>Installer produktet i et stabilt område og tag forholdsregler til modvirkning mod fald, for at modvirke person- eller produktskade, forårsaget af overtipning grundet jordskælv eller andre stød.</p> <ul style="list-style-type: none">• Produktet skal monteres til en godkendt fleksibel arm (f.eks. TUEV GS-mærket) eller fod, der understøtter produktets vægt for at modvirke skade og personskade, der kan forekomme, hvis produktet tipper over eller vælter.• Brug kun skrueene, der blev fjernet fra produktets fod eller angivne skrueer for at undgå at skade produktet eller foden.• Stram alle skrueer (anbefalet strammingskraft: 98 - 137 N·cm) når produktet installeres på en fleksibel arm eller fod. En løs skrue kan forårsage, at produktet vælter, hvilket kan forårsage person- eller produktskade.• Montering af den fleksible arm bør foretages af en eller flere personer, hvis produktet ikke kan placeres med hovedet ned på en flad overflade for installation. <p>Stabilitetsfare.</p> <p>Produktet kan vælte, forårsagende alvorlig personskade eller død. For at modvirke skade, skal dette produkt monteres sikkert til gulvet/væggen i overensstemmelse med installationsvejledningen. Mange skader, især ift. børn, kan undgås ved at tage følgende enkle forholdsregler:</p> <ul style="list-style-type: none">• Brug ALTID stativer eller installationsmetoder anbefalet af producenten af produktsættet.• Brug ALTID møbler, der sikkert understøtter produktet.• Forsikr ALTID at produktet ikke hænger udover kanten af det understøttende møbel.• Fortæl ALTID børn om farerne ved at klatre på møbler for at nå produktet eller dets betjening.• Læg ALTID ledninger og kabler forbundet til dit produkt, så man ikke kan falde over dem, trække eller rive i dem.• Placer ALDRIG et produkt i et ustabil område.• Placer ALDRIG produktet på høje møbler (f.eks. skabe eller bogreoler) uden at fastmontere både møblet og produktet på et stabilt underlag.• Placer ALDRIG produktet på stof eller andre materialer, der forefindes mellem produktet og det understøttende møbel.• Placer ALDRIG genstande, der kan opmuntre børn til at klatre, såsom legetøj og fjernbetjening, ovenpå produktet eller møblet på hvilket produktet er placeret.• Brug ALTID tilbehør til vægmontering, når produktet skal monteres i en høj placering. Placer ALDRIG produktet på en skærmfod, når produktet skal monteres i en høj placering. <p>Hvis det nuværende produkt skal flyttes og omplaceres, skal de samme ovenstående forholdsregler følges.</p>

 **ADVARSEL**

9	 FORBUDT	Placer ikke dette produkt på en skrå eller ustabil vogn, stativ eller bord. At gøre dette kan lede til væltning og tipning og medføre personskaade.
10	 FORBUDT  FARLIG SPÆNDING	Indsæt ikke genstande af enhver slags i kabinetåbningerne. Det kan forårsage elektrisk stød, brand og produktfejl. Hold genstande udenfor børns og spædbørns rækkevide. Hvis der kommer objekter ind i kabinetåbningen, skal der slukkes for strømmen til produktet, og derefter skal kablet tages ud af stikkontakten. Kontakt din forhandler for reparationer.
11	 GØR IKKE VÅD	Spild ikke væsker ind i kabinettet og brug ikke produktet i nærheden af vand. Sluk produktet med det samme og træk det ud af stikkontakten, og kontakt kvalificeret kundepersonale for service. Det kan forårsage et elektrisk stød eller brand.
12	 FORBUDT	Brug ikke brandfarlige spraydåser for at fjerne støv under rengøring af produktet. At gøre dette kan forårsage brand.
13	 FORBUDT	Brug af produktet må ikke foregå i sammenhæng med fatale risici eller farer, som direkte kan føre til dødsfald, personskaade, alvorlig fysisk skade eller andet tab, herunder kontrol af nuklear reaktion i atom anlæg, medicinsk respirator, og missilaffyringskontrol i et våbensystem.

 **FORSIGTIG**

1	 PÅKRÆVET  RØR IKKE MED VÅDE HÆNDER  TRÆK STRØMFORSY- NINGSKABLET UD  FARLIG SPÆNDING	<p>Håndtering af strømforsyningskablet.</p> <p>Håndtør strømforsyningskablet med forsigtighed. Beskadigelse af kablet kan forårsage brand eller elektrisk stød.</p> <ul style="list-style-type: none"> • Vær sikker på at stikket er helt og holdent indsat, når strømforsyningskablet forbindes til produktets AC IN terminal. • Vær sikker på at strømforsyningskablet ikke kan frakobles let. • Tilslut eller frakobl ikke strømforsyningskablet med våde hænder. • Træk strømforsyningskablet ud ved at holde fast i dets stik, når strømforsyningskablet tilsluttes eller frakobles. • Træk strømforsyningskablet ud af stikkontakten, før rengøring af produktet af sikkerhedsmæssige årsager. Støv regelmæssigt strømforsyningskablet af ved at bruge en blød tør klud. • Før flytning af produktet, vær sikker på at monitoren er slukket, træk derefter strømforsyningskablet ud af stikkontakten og kontroller, at alle kabler, der forbinder produktet til andre enheder, er frakoblet. • Træk altid strømforsyningskablet ud af stikkontakten, når du ikke har i sinde at bruge produktet i en længere periode. • Dette udstyr er udviklet til at blive brugt under forhold, hvor strømforsyningskablet har jordforbindelse. Hvis strømforsyningskablet ikke er forbundet til jord, kan det forårsage elektrisk stød. Sørg for, at strømledningen er sat direkte i stikkontakten i væggen og at den har en korrekt jordforbindelse. Brug ikke en konverteringsadapter til stik med 2 ben.
2	 PÅKRÆVET	Bekræft at distributionssystemet i bygningsinstallation forsyner strømfordelingsafbryderen med 120/240 V, 20 A (maksimum).



FORSIGTIG

3	 FORBUDT PÅKRÆVET	Forbind ikke strømforsyningskablet med USB-kablet. Det kan indfange varme og forårsage brand.
4	 FORBUDT	Forbind ikke til et lokalnetværk (LAN) med for høj spænding. Ved brug af et netværkskabel, forbind ikke til en perifer enhed med ledningsføring, der kan indeholde for høj spænding. For høj spænding i netværksporten kan forårsage et elektrisk stød.
5	 FORBUDT	Klatr ikke på bordet, hvor produktet er installeret. Installer ikke produktet på et bord med hjul, hvis hjulene ikke er ordentligt låst. Monitoren kan vælte forårsagende produkt- eller personskade.
6	 PÅKRÆVET	Installation, fjernelse eller justering af stativet. <ul style="list-style-type: none">• Håndter med forsigtighed når du trækker i stativet, fordi det kan nive i dine fingre.• Hold monitorfoden sikkert mens skruerne fjernes for at forhindre, at monitorfoden vælter. Det kan forårsage personskade.• Afkobl strømforsyningskablet og alle andre kabler fra produktet, før du roterer skærmen. Ellers kan strømforsyningskablet eller kabler trække med overdreven kraft forårsagende person- eller produktskade.• Når du roterer skærmen, skub den til det højeste niveau og sæt den til den maksimale hældning. Ellers kan den forårsage personskade og slå skærmen ned i bordet.
7	 FORBUDT	Vip ikke skærmen nedad med mere end 5 grader. I modsat fald er der risiko for, at LCD-skærmen kommer løs og potentielt falder ned og forårsager skade på selve produktet eller personskade.
8	 FORBUDT	Skub ikke til produktet. Produktet kan vælte forårsagende produkt- eller personskade.
9	 FORBUDT	Slå ikke på LCD-panelets overflade, da det kan forårsage alvorlig produkt- og personskade.
10	 PÅKRÆVET	Egnet til underholdningsformål i kontrollerede belyste områder for at modvirke forstyrrende refleksioner fra skærmen.
11	 FORBUDT	Forbind ikke hovedtelefoner til produktet, mens du har dem på. Afhængigt af lydniveauet, kan det skade dine øre og forårsage nedsat hørelse.
12	 FORBUDT	Leg ikke med plastikposen, som produktet er indpakket i. Brug ikke denne pose til andre formål. For at undgå kvælning, placer ikke denne pose over dit hoved, næse eller mund. Placer ikke denne pose over en anden persons hoved, næse eller mund. Hold denne pose på afstand af børn og spædbørn.
13	 PÅKRÆVET	For at sikre produktets pålidelighed, rengør ventilationshullerne på bagsiden af kabinettet mindst en gang om året for at fjerne snavs og støv. Mangel på at gøre dette kan forårsage elektrisk stød og produktskade.



FORSIGTIG

14



PÅKRÆVET

Undgå steder med ekstreme temperaturer og høj luftfugtighed. I modsat fald er der risiko for brand eller elektrisk stød eller beskadigelse af produktet. Brugs miljøet for dette produkt er som følger:

- Driftstemperaturen: 5 °C til 35 °C/41 °F til 95 °F/
fugtighed: 20 til 80 % (uden kondensation)
- Opbevaringstemperatur: -10 °C til 60 °C/14 °F til 140 °F/
fugtighed: 10 til 85 % (uden kondensation)

Fejlfinding

Intet billede

- Forsikr at signalkablet er helt forbundet til monitoren og computeren.
- Sørg for, at computerens skærmbkort sidder korrekt i dets slot.
- Forsikr at der ikke er nogen DisplayPort-konverteringsadapter forbundet. Monitoren understøtter ikke DisplayPort-konverteringsadapteren.
- Forsikr at både computer og monitor er tændte.
- Monitoren kan være i strømsparende tilstand. Monitoren går automatisk på standby på det forudindstillede tidspunkt efter, at videosignalet er gået tabt.
- Forsikr at en understøttet opløsning er blevet valgt på display-kortet eller det anvendte system. Hvis i tvivl, se brugervejledningen vedr. display-kontrolleren eller systemet, for at ændre resolutionen.
- Kontroller monitoren og dit display-kort ift. kompatibilitet og anbefalede signaltider.
- Kontroller signalkabelkonnektoren for bøje eller indskubbede stikben.
- Forsikr at den forbundne enhed udsender et signal til monitoren.
- Når du bruger et USB Type-C-kabel til at tilslutte enheder til skærmen, skal du kontrollere om den tilsluttede USB-C-enhed er i overensstemmelse med DisplayPort Alt Mode.
- Når du bruger et USB Type-C-kabel til at tilslutte din computer til monitoren, skal du kontrollere at USB Type-C-kablet er i overensstemmelse med SuperSpeed USB.

Index

Wichtige Informationen	Deutsch-1
Fehlerbehebung	Deutsch-6

HINWEIS: Für dieses Produkt werden Kundendienstleistungen nur in dem Land angeboten, in dem Sie es gekauft haben. Bewahren Sie den Originalkarton und das Verpackungsmaterial für spätere Transporte des Monitors auf. Anzahl und Typ der im Lieferumfang enthaltenen Netzkabel hängen vom Bestimmungsland des LCD-Monitors ab. Vergewissern Sie sich vor dem Aufstellen des Monitors, dass der Packungsinhalt vollständig ist.

- (1) Der Inhalt dieses Handbuchs darf ohne entsprechende Genehmigung weder ganz noch teilweise nachgedruckt werden.
- (2) Der Inhalt dieses Handbuchs kann jederzeit ohne vorherige Ankündigung geändert werden.
- (3) Dieses Handbuch wurde mit größter Sorgfalt erstellt. Sollten Ihnen jedoch Unklarheiten, Fehler oder Auslassungen auffallen, kontaktieren Sie uns bitte.
- (4) Die Abbildungen in diesem Handbuch dienen nur zur Veranschaulichung. Bei Abweichungen zwischen den Abbildungen und dem eigentlichen Produkt ist das eigentliche Produkt maßgeblich.
- (5) Ungeachtet der Absätze (3) und (4) akzeptieren wir keinerlei Forderungen aufgrund entgangenen Gewinns oder anderer Umstände, bei denen behauptet wird, dass diese auf die Verwendung dieses Geräts zurückzuführen sind.
- (6) Dieses Handbuch wird generell für alle Regionen zur Verfügung gestellt, sodass sie Beschreibungen enthalten können, die für andere Länder gelten.



Wichtige Informationen

Sicherheitsvorkehrungen und Pflege







BEACHTEN SIE ZUR ERZIELUNG OPTIMALER LEISTUNG DIE FOLGENDEN HINWEISE ZUM EINRICHTEN UND VERWENDEN DES LCD-FARBMONITORS:

Informationen zu den Symbolen

In diesem Handbuch werden verschiedene Symbole verwendet, um Sie bei der sicheren und ordnungsgemäßen Nutzung des Produkts zu unterstützen und Verletzungen bei Ihnen und anderen Personen sowie Sachschäden zu vermeiden. Die Symbole und deren Bedeutung werden im Folgenden erläutert. Machen Sie sich gründlich damit vertraut, bevor Sie das Handbuch lesen.









 WARNUNG	Ein Nichtbeachten der mit diesem Symbol gekennzeichneten Anweisungen und ein dementsprechender unsachgemäßer Umgang mit dem Produkt können zu Unfällen mit schweren Verletzungen oder Todesfolge führen.
 VORSICHT	Ein Nichtbeachten der mit diesem Symbol gekennzeichneten Anweisungen und ein dementsprechender unsachgemäßer Umgang mit dem Produkt können zu Verletzungen und Schäden an Gegenständen um das Produkt herum führen.

Beispiele für Symbole

	 Gibt einen Warn- oder Vorsichtshinweis an. Dieses Symbol gibt an, dass Sie sich vor Stromschlägen in Acht nehmen müssen.
	 Gibt eine verbotene Handlung an. Dieses Symbol gibt an, dass etwas verboten ist.
	 Gibt eine obligatorische Handlung an. Dieses Symbol gibt an, dass das Netzkabel aus der Steckdose gezogen werden muss.







WARNUNG









1	 ZIEHEN SIE DEN NETZSTECKER	Ziehen Sie das Netzkabel aus der Steckdose, wenn eine Störung des Produkts auftritt. Wenn das Produkt Rauch oder ungewöhnliche Gerüche oder Geräusche abgibt, oder wenn das Produkt fallen gelassen oder das Gehäuse beschädigt wurde, schalten Sie das Produkt aus, und ziehen Sie dann das Netzkabel aus der Steckdose. Wenden Sie sich für die Reparatur an Ihren Händler. Versuchen Sie niemals, das Produkt selbst zu reparieren. Dies ist gefährlich.
2	 GEFÄHRLICHE SPANNUNG  NICHT AUSEINANDERNEHMEN  VERBOT	Öffnen und entfernen Sie das Gehäuse des Produkts nicht. Zerlegen Sie das Produkt nicht. In einigen Bereichen des Produkts liegt Hochspannung vor. Das Öffnen oder Abnehmen von Abdeckungen des Produkts und Modifizieren des Produkts kann zu Stromschlägen oder Feuer führen und birgt weitere Risiken. Lassen Sie alle Wartungsarbeiten von qualifizierten Wartungstechnikern durchführen.
3	 VERBOT	Verwenden Sie das Produkt nicht, wenn es strukturelle Schäden aufweist oder der Standfuß gerissen oder beschädigt ist. Wenn Sie strukturelle Schäden wie Risse oder ein untypisches Schwanken feststellen, lassen Sie Wartungsarbeiten von qualifizierten Wartungstechnikern durchführen. Wenn Sie das Produkt in diesem Zustand nutzen, könnte es herunterfallen oder Verletzungen verursachen.
4	 VERBOT  UNBEDINGT BEACHTEN	Behandeln Sie das Netzkabel mit Vorsicht. Eine Beschädigung des Kabels kann zu Feuer oder Stromschlägen führen. <ul style="list-style-type: none">• Legen Sie keine schweren Objekte auf das Kabel.• Verlegen Sie das Kabel nicht unter dem Gerät.• Decken Sie das Kabel nicht mit Teppichboden usw. ab.• Zerkratzen und modifizieren Sie das Kabel nicht.• Knicken, verdrehen und ziehen Sie das Kabel nicht mit übermäßiger Kraft.• Setzen Sie das Kabel keiner Wärme aus. Wenn das Kabel beschädigt wird (blanke Adern liegen frei, Adern sind gebrochen usw.), schalten Sie das Produkt aus und ziehen Sie dann das Netzkabel aus der Steckdose. Beschaffen Sie sich Ersatz bei Ihrem Händler.
5	 VERBOT	Fassen Sie den Netzstecker nicht an, wenn Sie Donner hören. Dies kann zu Stromschlägen führen.
6	 UNBEDINGT BEACHTEN	Verwenden Sie das mit diesem Produkt gelieferte Netzkabel gemäß der Tabelle der Netzkabel. Setzen Sie sich mit uns in Verbindung, wenn das Produkt ohne Netzkabel geliefert wurde. In allen anderen Fällen ist das Netzkabel zu verwenden, dessen Stecker der am Aufstellort des Produkts vorhandenen Steckdose entspricht. Das kompatible Netzkabel eignet sich für die an der Steckdose anliegende Netzspannung und wurde gemäß den Sicherheitsnormen des Landes zugelassen, in dem das Gerät erworben wurde.







WARNUNG

7	 <p>UNBEDINGT BEACHTEN</p>  <p>VERBOT</p>	<p>Montieren Sie das Produkt gemäß den folgenden Informationen.</p> <p>Ziehen Sie bei Transport, Bewegung und Montage des Produkts bitte ausreichend viele Hilfspersonen heran, um das Produkt anheben zu können, ohne dass Verletzungen oder Schäden am Produkt auftreten.</p> <p>Ausführliche Hinweise zur Montage und Demontage finden Sie in der Anleitung, die dem optionalen Montagezubehör beiliegt.</p> <p>Decken Sie die Lüftungsöffnung des Produkts nicht ab. Eine ungeeignete Montage des Produkts kann zu Schäden am Produkt, Stromschlägen oder Feuer führen.</p> <p>Stellen Sie das Produkt nicht an den folgenden Orten auf:</p> <ul style="list-style-type: none"> • Unzureichend belüftete Bereiche. • In der Nähe von Heizkörpern oder anderen Wärmequellen oder in direktem Sonnenlicht. • In Bereichen, an denen anhaltende Vibrationen bzw. Erschütterungen auftreten. • In feuchten, staubigen, dampfigen oder öligen Bereichen. • Im Freien. • In heißen Umgebungen mit starken Feuchtigkeitsschwankungen, in denen mit Kondensation zu rechnen ist. <p>Das Produkt darf nur in den in der Bedienungsanleitung beschriebenen Konfigurationen und Positionen aufgestellt bzw. montiert werden.</p> <p>Bitte prüfen Sie beim Installieren des Produkts die Spezifikationen zum verfügbaren Neigungswinkel.</p>
8	 <p>VERBOT</p>  <p>UNBEDINGT BEACHTEN</p>	<p>Verhindern Sie das Umkippen und Herunterfallen bei Erdbeben und anderen Erschütterungen. Um Verletzungen und Schäden am Produkt durch Umkippen aufgrund von Erdbeben oder anderen Erschütterungen zu vermeiden, stellen Sie sicher, dass das Produkt an einem sicheren Standort aufgestellt wird, und treffen Sie die erforderlichen Maßnahmen, um ein Herunterfallen des Produkts zu vermeiden.</p> <ul style="list-style-type: none"> • Das Produkt muss an einem geprüften Tragarm (z. B. TÜV GS-Zeichen) oder auf einem Standfuß angebracht werden, der auf das Gewicht des Produkts ausgelegt ist, um ein Umkippen oder Herabfallen des Produkts und daraus resultierende Schäden oder Verletzungen zu vermeiden. • Verwenden Sie nur die Schrauben, die vom Standfuß entfernt wurden, oder die angegebenen Schrauben, um weder das Produkt noch den Standfuß zu beschädigen. • Ziehen Sie alle Schrauben fest (empfohlenes Anzugsdrehmoment: 98–137 N•cm), wenn Sie das Produkt an einem Tragarm oder Standfuß montieren. Bei lockeren Schrauben kann das Produkt umkippen oder herunterfallen, was zu Schäden am Produkt oder Verletzungen führen kann. • Zum Anbauen des Tragarms sind mindestens zwei Personen erforderlich, wenn das Produkt hierfür nicht mit der Bildschirmoberfläche nach unten auf einer ebenen Oberfläche abgelegt werden kann. <p>Stabilitätsrisiko.</p> <p>Das Produkt kann herunterfallen und schwere Verletzungen oder Tod verursachen. Um Verletzungen zu vermeiden, muss dieses Produkt gemäß den Installationsanweisungen sicher am Boden/an der Wand befestigt werden. Viele Verletzungen (insbesondere bei Kindern) können durch einfache Sicherheitsmaßnahmen wie die folgenden vermieden werden:</p> <ul style="list-style-type: none"> • STETS Standfüße oder Installationsmethoden nutzen, die vom Hersteller des Produkts empfohlen werden. • STETS Möbel verwenden, die auf die Last des Produkts ausgelegt sind. • STETS sicherstellen, dass das Produkt nicht über die Kante des Möbels ragt, auf dem es aufgestellt ist. • STETS Kinder über die möglichen Gefahren belehren, die beim Hochklettern an Möbeln entstehen können, um das Produkt oder dessen Bedienelemente zu erreichen. • STETS die an das Produkt angeschlossenen Kabel so verlegen, dass sie weder eine Stolpergefahr darstellen noch anderweitig zugänglich sind. • NIEMALS das Produkt auf instabilen Oberflächen aufstellen. • NIEMALS das Produkt auf hohen Möbeln (z. B. Schränken oder Bücherregalen) aufstellen, ohne sowohl das Möbel als auch das Produkt an einer geeigneten Stelle zu verankern. • NIEMALS Textilien oder andere Materialien zwischen das Produkt und das Möbel legen, auf dem das Produkt aufgestellt ist.

WARNUNG











8	 VERBOT  UNBEDINGT BEACHTEN	<ul style="list-style-type: none"> • NIEMALS Gegenstände, die Kinder zum Hochklettern verlocken könnten, z. B. Spielzeuge und Fernbedienungen, auf dem Produkt oder dem Möbel ablegen, auf dem das Produkt aufgestellt ist. • Wenn Sie das Produkt weit über dem Boden installieren, verwenden Sie STETS eine Wandhalterung. Wenn Sie das Produkt weit über dem Boden installieren, stellen Sie das Produkt NIEMALS auf einem Monitorfuß auf. <p>Wird ein vorhandenes Produkt aufbewahrt und an einem anderen Ort aufgestellt, gelten ebenfalls alle der oben aufgeführten Überlegungen.</p>
9	 VERBOT	<p>Stellen Sie dieses Produkt nicht auf geneigte oder instabile Wagen, Ständer oder Tische. Dies könnte zum Herunterfallen oder Umkippen und dabei zu Verletzungen führen.</p>
10	 VERBOT  GEFÄHRLICHE SPANNUNG	<p>Führen Sie keinesfalls Gegenstände in die Gehäuseschlitze ein. Dies kann zu Stromschlägen, Feuer oder Produktausfällen führen. Halten Sie Gegenstände fern von Kindern und Babys.</p> <p>Wenn Gegenstände in den Gehäuseschlitz geraten, schalten Sie das Produkt aus und ziehen Sie dann das Netzkabel aus der Steckdose. Wenden Sie sich für die Reparatur an Ihren Händler.</p>
11	 NICHT NASS WERDEN LASSEN	<p>Lassen Sie keine Flüssigkeiten in das Gehäuse gelangen, und stellen Sie das Produkt in trockenen Räumen auf.</p> <p>Schalten Sie das Produkt sofort aus, und trennen Sie es vom Stromnetz. Setzen Sie sich dann mit einem qualifizierten Wartungstechniker in Verbindung. Stromschläge oder Feuer können die Folge sein.</p>
12	 VERBOT	<p>Verwenden Sie beim Reinigen des Produkts keine entzündlichen Druckgase, um Staub zu entfernen.</p> <p>Dies kann zu Feuer führen.</p>
13	 VERBOT	<p>Das Produkt darf nicht in Situationen verwendet werden, in denen tödliche Risiken oder Gefahren vorliegen, die direkt zum Tod, zu Personen- oder schweren Sachschäden oder zu anderen Verlusten führen können, darunter die Steuerung der Kernreaktion in nuklearen Einrichtungen, medizinische lebenserhaltende Systeme und die Raketenstartsteuerung in Waffensystemen.</p>

VORSICHT

1	 UNBEDINGT BEACHTEN  NICHT MIT NASSEN HÄNDEN BERÜHREN  ZIEHEN SIE DEN NETZSTECKER  GEFÄHRLICHE SPANNUNG	<p>Umgang mit dem Netzkabel.</p> <p>Behandeln Sie das Netzkabel mit Vorsicht. Eine Beschädigung des Kabels kann zu Feuer oder Stromschlägen führen.</p> <ul style="list-style-type: none"> • Achten Sie beim Anschließen des Netzkabels an die Netzeingangsbuchse des Produkts darauf, dass der Stecker vollständig eingeführt ist und sicher sitzt. • Stellen Sie sicher, dass das Netzkabel nicht einfach abgezogen werden kann. • Stecken Sie das Netzkabel nicht mit nassen Händen ein oder aus. • Halten Sie das Netzkabel beim Ein- und Ausstecken stets am Stecker. • Ziehen Sie das Netzkabel vor dem Reinigen des Produkts aus Sicherheitsgründen aus der Steckdose. Entfernen Sie regelmäßig mit einem weichen und trockenen Tuch Staub vom Netzkabel. • Bevor Sie das Produkt an einen anderen Ort bewegen, vergewissern Sie sich, dass es ausgeschaltet ist. Ziehen Sie dann das Netzkabel aus der Steckdose, und stellen Sie sicher, dass alle Kabel, die das Produkt mit anderen Geräten verbinden, ebenfalls getrennt sind. • Wenn das Produkt für einen längeren Zeitraum nicht verwendet werden soll, ziehen Sie stets das Netzkabel aus der Steckdose. • Dieses Gerät ist für den Betrieb mit einem geerdeten Netzkabel ausgelegt. Ist das Netzkabel nicht geerdet, besteht das Risiko von Stromschlägen. Vergewissern Sie sich, dass das Netzkabel direkt in die Wandsteckdose eingesteckt und ordnungsgemäß geerdet ist. Verwenden Sie keinen 2-poligen Steckeradapter.
----------	--	---



VORSICHT

2	 UNBEDINGT BEACHTEN	Bitte vergewissern Sie sich, dass das Verteilersystem in der Gebäudeinstallation mit einem Schutzschalter für 120/240 V, 20 A (Maximum), ausgestattet ist.
3	 PROHIBITION  UNBEDINGT BEACHTEN	Biegen Sie das Netzkabel und das USB-Kabel nicht. Dies kann zu Erhitzung und in der Folge zu Feuer führen.
4	 VERBOT	Schließen Sie das Produkt nicht an ein LAN an, in dem eine übermäßige Spannung vorliegt. Wenn Sie ein LAN-Kabel verwenden, schließen Sie dieses nicht an Peripheriegeräte an, an deren Anschlüssen möglicherweise eine übermäßige Spannung anliegt. Eine übermäßige Spannung am LAN-Anschluss kann zu Stromschlägen führen.
5	 VERBOT	Steigen Sie nicht auf den Tisch, auf dem das Produkt aufgestellt ist. Stellen Sie das Produkt nicht auf einem Rolltisch auf, wenn die Räder des Tisches nicht sicher arretiert sind. Der Monitor kann herunterfallen, was zu Schäden am Produkt oder Verletzungen führen kann.
6	 UNBEDINGT BEACHTEN	Anbau, Abbau und Einstellung des Standfußes. <ul style="list-style-type: none"> • Beim Ausziehen des Standfußes vorsichtig vorgehen, es besteht Quetschgefahr für Ihre Finger. • Halten Sie den Monitorfuß fest, während Sie die Schrauben entfernen, damit der Monitorfuß nicht herunterfällt. Dies kann Verletzungen verursachen. • Ziehen Sie vor dem Drehen des Bildschirms das Netzkabel sowie alle sonstigen Kabel vom Produkt ab. Andernfalls werden das Netzkabel oder die anderen Kabel möglicherweise unter Zug gesetzt, was zu Verletzungen oder Schäden am Produkt führen kann. • Versetzen Sie den Bildschirm vor dem Drehen auf die höchsten Position, und neigen Sie ihn in den größtmöglichen Winkel. Andernfalls könnte er Verletzungen verursachen oder an den Tisch stoßen.
7	 VERBOT	Neigen Sie den Monitor nicht mehr als 5 Grad abwärts. Hierbei kann sich das LCD-Panel lösen und möglicherweise herausfallen, was zu Schäden am Produkt oder zu Verletzungen führen kann.
8	 VERBOT	Stoßen Sie das Produkt nicht an. Das Produkt kann herunterfallen, was zu Schäden am Produkt oder Verletzungen führen kann.
9	 VERBOT	Üben Sie keinen Druck auf die Oberfläche des LCD-Bildschirms aus. Dies kann schwerwiegende Beschädigungen am Produkt verursachen und zu Verletzungen führen.
10	 UNBEDINGT BEACHTEN	Geeignet für Unterhaltungszwecke in Umgebungen mit kontrollierter Beleuchtung, um störende Bildschirm Spiegelungen zu vermeiden.
11	 VERBOT	Schließen Sie Kopfhörer nicht an das Produkt an, während Sie diese tragen. Je nach Lautstärkepegel kann dies zu Gehörschäden oder -verlust führen.



VORSICHT

12	 VERBOT	<p>Der Kunststoffbeutel, in den das Produkt verpackt ist, ist kein Spielzeug.</p> <p>Verwenden Sie diesen Beutel nur für den vorgesehenen Zweck. Ziehen Sie diesen Beutel nicht über Ihren Kopf, und halten Sie ihn nicht vor Ihre Nase oder Ihren Mund, andernfalls droht Erstickung. Ziehen Sie diesen Beutel auch keiner anderen Person über den Kopf oder halten sie ihn vor deren Nase oder Mund.</p> <p>Halten Sie diesen Beutel fern von Kindern und Babys.</p>
13	 UNBEDINGT BEACHTEN	<p>Um die zuverlässige Funktion des Produkts sicherzustellen, reinigen Sie bitte mindestens einmal im Jahr die Belüftungsöffnungen auf der Rückseite des Gehäuses von Verunreinigungen und Staub. Ein Nichtbeachten kann zu Stromschlägen oder Schäden am Produkt führen.</p>
14	 UNBEDINGT BEACHTEN	<p>Vermeiden Sie Aufstellorte mit extremer Temperatur oder Feuchtigkeit. Ein Nichtbeachten kann zu Feuer, Stromschlägen oder Schäden am Produkt führen. Das Produkt ist auf folgende Umgebungsbedingungen ausgelegt:</p> <ul style="list-style-type: none">• Betriebstemperatur: 5 °C bis 35 °C/41 °F bis 95 °F/ Feuchtigkeit: 20 bis 80 % (ohne Kondensation)• Lagertemperatur: -10 °C bis 60 °C/14 °F bis 140 °F/ Feuchtigkeit: 10 bis 85 % (ohne Kondensation)

Fehlerbehebung

Kein Bild

- Vergewissern Sie sich, dass das Signalkabel sicher am Monitor und am Computer angeschlossen ist.
- Vergewissern Sie sich, dass die Grafikkarte des Computers sicher im Steckplatz sitzt.
- Vergewissern Sie sich, dass kein DisplayPort-Konvertierungsadapter angeschlossen ist. Der Monitor unterstützt keine DisplayPort-Konvertierungsadapter.
- Vergewissern Sie sich, dass der Computer und der Monitor eingeschaltet sind.
- Möglicherweise befindet sich der Monitor im Energiesparmodus. Der Monitor schaltet nach der festgelegten Zeitspanne automatisch in den Standby-Modus um, wenn kein Signal mehr empfangen wird.
- Vergewissern Sie sich, dass eine unterstützte Auflösung für die verwendete Grafikkarte bzw. das verwendete System ausgewählt wurde. Sehen Sie im Zweifelsfall die Bedienungsanleitung der Grafikkarte oder des Systems ein, und ändern Sie ggf. die Auflösung.
- Überprüfen Sie, ob für Monitor und Grafikkarte die empfohlenen Signaltimings eingestellt wurden und ob die Geräte kompatibel sind.
- Prüfen Sie, ob Kontaktstifte im Stecker des Signalkabels verbogen sind oder fehlen.
- Vergewissern Sie sich, dass das angeschlossene Gerät ein Signal an den Monitor ausgibt.
- Wenn Sie ein USB-C-Kabel verwenden, um einen Computer an den Monitor anzuschließen, vergewissern Sie sich bitte, dass der Anschluss des verbundenen Computers kompatibel mit dem DisplayPort Alt Mode ist.
- Wenn Sie ein USB-C-Kabel verwenden, um einen Computer an den Monitor anzuschließen, vergewissern Sie sich, dass das USB-C-Kabel kompatibel mit SuperSpeed USB ist.

Ευρετήριο

Σημαντικές πληροφορίες.....	Ελληνικά-1
Αντιμετώπιση προβλημάτων.....	Ελληνικά-6

ΣΗΜΕΙΩΣΗ: Αυτό το προϊόν μπορεί να επισκευαστεί μόνο στη χώρα αγοράς. Ουμνηθείτε να φυλάξετε το αρχικό κουτί και τα υλικά συσκευασίας για να τα χρησιμοποιήσετε σε περίπτωση μεταφοράς ή αποστολής της οθόνης. Ο τύπος και ο αριθμός των καλωδίων τροφοδοσίας που περιλαμβάνονται εξαρτώνται από τη χώρα στην οποία θα αποσταλεί η οθόνη LCD. Βεβαιωθείτε ότι όλα τα περιεχόμενα βρίσκονται στο κουτί πριν ξεκινήσετε τη συναρμολόγηση του μονίτορ.

- (1) Δεν επιτρέπεται η ανατύπωση του παρόντος εγχειριδίου, μερικώς ή εξ ολοκλήρου, χωρίς άδεια.
- (2) Τα περιεχόμενα του παρόντος εγχειριδίου υπόκεινται σε αλλαγές χωρίς ειδοποίηση.
- (3) Έχει δοθεί μεγάλη προσοχή κατά την προετοιμασία του παρόντος εγχειριδίου. Ωστόσο, αν παρατηρήσετε τυχόν αμφίβολα σημεία, λάθη ή παραβλέψεις, παρακαλούμε επικοινωνήστε μαζί μας.
- (4) Η εικόνα που απεικονίζεται στο εγχειρίδιο είναι ενδεικτική μόνο. Αν υπάρχει ασυμφωνία μεταξύ της εικόνας και του πραγματικού προϊόντος, υπερισχύει το πραγματικό προϊόν.
- (5) Κατά παρέκκλιση των άρθρων (3) και (4), η εταιρεία μας δεν ευθύνεται για τυχόν αιτήματα αποζημίωσης λόγω απώλειας κέρδους ή λόγω άλλων αιτιών που δεν θεωρείται ότι απορρέουν από τη χρήση της συσκευής.
- (6) Αυτό το εγχειρίδιο παρέχεται από κοινού σε όλες τις γεωγραφικές περιοχές, για αυτό και ίσως να περιέχει περιγραφές που δεν ισχύουν για άλλες χώρες.



Σημαντικές πληροφορίες

Προφυλάξεις ασφαλείας και συντήρηση







ΓΙΑ ΒΕΛΤΙΣΤΗ ΑΠΟΔΟΣΗ, ΛΑΒΕΤΕ ΥΠΟΨΗ ΤΟ ΕΞΗΣ, ΟΤΑΝ ΠΡΑΓΜΑΤΟΠΟΙΕΙΤΕ ΕΓΚΑΤΑΣΤΑΣΗ ΚΑΙ ΧΡΗΣΙΜΟΠΟΙΕΙΤΕ ΤΗΝ ΟΘΟΝΗ LCD:

Σχετικά με τα σύμβολα

Για να εξασφαλιστεί η ασφαλής και ορθή χρήση του προϊόντος, αυτό το εγχειρίδιο χρησιμοποιεί έναν αριθμό συμβόλων για την πρόληψη τραυματισμού σε εσάς και τρίτους, καθώς και την πρόληψη υλικών ζημιών. Παρακάτω περιγράφονται τα σύμβολα και οι σημασίες τους. Φροντίστε να τα κατανοήσετε πολύ καλά πριν διαβάσετε αυτό το εγχειρίδιο.

 ΠΡΟΕΙΔΟΠΟΙΗΣΗ	Αν δεν τηρηθεί αυτό το σύμβολο και γίνει εσφαλμένος χειρισμός του προϊόντος, αυτό μπορεί να οδηγήσει σε ατυχήματα με συνέπεια σοβαρό τραυματισμό ή και θάνατο.
 ΠΡΟΣΟΧΗ	Αν δεν τηρηθεί αυτό το σύμβολο και γίνει εσφαλμένος χειρισμός του προϊόντος, αυτό μπορεί να οδηγήσει σε τραυματισμό σε υλικές βλάβες σε πλησίον περιουσιακά στοιχεία.

Παραδείγματα συμβόλων

	 Επισημαίνει μια προειδοποίηση ή μια ένδειξη προσοχής. Αυτό το σύμβολο επισημαίνει ότι πρέπει να προσέχετε για το ενδεχόμενο ηλεκτροπληξίας.
	 Επισημαίνει μια απαγορευμένη ενέργεια. Αυτό το σύμβολο επισημαίνει κάτι που πρέπει να απαγορεύεται.
	 Επισημαίνει μια υποχρεωτική ενέργεια. Αυτό το σύμβολο επισημαίνει ότι το καλώδιο τροφοδοσίας πρέπει να αποσυνδεθεί από την πρίζα ηλεκτρικού.







ΠΡΟΕΙΔΟΠΟΙΗΣΗ

1	 ΑΠΟΣΥΝΔΕΣΤΕ ΤΟ ΚΑΛΩΔΙΟ ΡΕΥΜΑΤΟΣ	Αποσυνδέστε το καλώδιο τροφοδοσίας αν το προϊόν δεν λειτουργεί σωστά. Αν το προϊόν εκπέμπει καπνούς ή παράξενες οσμές ή ήχους ή αν έχει πέσει ή έχει σπάσει το περίβλημά του, απενεργοποιήστε το προϊόν και, στη συνέχεια, αποσυνδέστε το καλώδιο τροφοδοσίας από την πρίζα ηλεκτρικού. Για εργασίες επισκευής, επικοινωνήστε με την αντιπροσωπεία. Ποτέ μην προσπαθείτε να επισκευάσετε το προϊόν μόνοι σας. Κάτι τέτοιο είναι επικίνδυνο.
2	 ΕΠΙΚΙΝΔΥΝΗ ΤΑΣΗ ΜΗΝ ΑΠΟΣΥΝΑΡΜΟΛΟΓΕΙΤΕ ΑΠΑΓΟΡΕΥΣΗ	Μην ανοίγετε και μην αφαιρείτε το περίβλημα του προϊόντος. Μην αποσυναρμολογείτε το προϊόν. Στο εσωτερικό του προϊόντος υπάρχουν σημεία με υψηλή ηλεκτρική τάση. Αν ανοίξετε ή αφαιρέσετε τα καλύμματα του προϊόντος και τροποποιήσετε το προϊόν, μπορεί να εκτεθείτε σε κίνδυνο ηλεκτροπληξίας, πυρκαγιάς ή σε άλλους κινδύνους. Για κάθε εργασία σέρβις, απευθυνθείτε στο ειδικευμένο προσωπικό του σέρβις.
3	 ΑΠΑΓΟΡΕΥΣΗ	Μην χρησιμοποιείτε το προϊόν αν έχει υποστεί δομική ζημιά ή αν έχει ρωγμές ή ξεφλουδίσματα στη βάση του. Αν παρατηρήσετε οποιαδήποτε δομική ζημιά, όπως ρωγμές ή ασυνήθιστες ταλαντεύσεις, συμβουλευθείτε ειδικευμένο προσωπικό του σέρβις. Αν το προϊόν χρησιμοποιηθεί σε αυτή την κατάσταση, ενδέχεται να πέσει ή να προκαλέσει τραυματισμό.
4	 ΑΠΑΓΟΡΕΥΣΗ ΦΡΟΝΤΙΣΤΕ ΝΑ ΚΑΝΕΤΕ	Χειρίζετε το καλώδιο τροφοδοσίας προσεκτικά. Αν φθαρεί το καλώδιο θα μπορούσε να προκληθεί πυρκαγιά ή ηλεκτροπληξία. <ul style="list-style-type: none">• Μην τοποθετείτε βαριά αντικείμενα επάνω στο καλώδιο.• Μην τοποθετείτε το καλώδιο κάτω από το προϊόν.• Μην καλύπτετε το καλώδιο με μοκέτες, χαλιά κ.λπ.• Μην φθείρετε και μην τροποποιείτε το καλώδιο.• Μην κάμπτετε, συστρέφετε ή τραβάτε το καλώδιο με υπερβολική δύναμη.• Μην εφαρμόζετε θερμότητα στο καλώδιο. Αν το καλώδιο έχει φθαρεί (εκτεθειμένα σύρματα πυρήνα, κομμένα σύρματα κλπ), θέστε το προϊόν εκτός λειτουργίας και ύστερα αποσυνδέστε το καλώδιο ρεύματος από την ηλεκτρική πρίζα. Ζητήστε από την αντιπροσωπεία να σας το αντικαταστήσει.
5	 ΑΠΑΓΟΡΕΥΣΗ	Μην αγγίζετε το βύσμα τροφοδοσίας αν ακούσετε κεραυνούς. Κάτι τέτοιο θα μπορούσε να προκαλέσει ηλεκτροπληξία.
6	 ΦΡΟΝΤΙΣΤΕ ΝΑ ΚΑΝΕΤΕ	Χρησιμοποιήστε το καλώδιο τροφοδοσίας που παρέχεται με αυτό το προϊόν σύμφωνα με τον πίνακα καλωδίων τροφοδοσίας. Αν το προϊόν δεν συνοδεύεται από καλώδιο τροφοδοσίας, επικοινωνήστε μαζί μας. Για κάθε άλλη περίπτωση, χρησιμοποιείτε το καλώδιο τροφοδοσίας με τύπο βύσματος που ταιριάζει στην πρίζα ηλεκτρικού στο σημείο όπου θα εγκατασταθεί το προϊόν. Το συμβατό καλώδιο τροφοδοσίας αντιστοιχεί στην τάση εναλλασσόμενου ρεύματος της πρίζας ηλεκτρικού και έχει εγκριθεί από και συμμορφώνεται με τα πρότυπα ασφαλείας της χώρα αγοράς.









ΠΡΟΕΙΔΟΠΟΙΗΣΗ

7	 <p>ΦΡΟΝΤΙΣΤΕ ΝΑ ΚΑΝΕΤΕ</p>  <p>ΑΠΑΓΟΡΕΥΣΗ</p>	<p>Εγκαταστήστε το προϊόν σύμφωνα με τις πληροφορίες που ακολουθούν.</p> <p>Όταν μεταφέρετε, μετακινήτε ή εγκαθιστάτε το προϊόν, χρησιμοποιήστε όσα άτομα χρειάζεται ώστε να μπορούν να σηκώσουν το προϊόν χωρίς να προκληθεί τραυματισμός σε άτομα ή βλάβη στο προϊόν.</p> <p>Ανατρέξτε στις οδηγίες που συνοδεύουν τον προαιρετικό εξοπλισμό στερέωσης για λεπτομερείς πληροφορίες σχετικά με την προσάρτηση ή τη στερέωση.</p> <p>Μην καλύπτετε τα ανοίγματα εξαερισμού του προϊόντος. Η ακατάλληλη εγκατάσταση του προϊόντος μπορεί να προκαλέσει ζημιά στο προϊόν, ηλεκτροπληξία ή πυρκαγιά.</p> <p>Μην εγκαθιστάτε το προϊόν σε σημεία όπως τα παρακάτω:</p> <ul style="list-style-type: none">• Χώροι που δεν αερίζονται επαρκώς.• Κοντά σε σώμα καλοριφέρ, άλλες πηγές θερμότητας ή σε απευθείας ηλιακό φως.• Χώροι που δέχονται συνεχείς κραδασμούς.• Χώροι με υψηλή υγρασία, σκόνη ή όπου υπάρχουν λάδια.• Υπαίθριοι χώροι.• Περιβάλλοντα με υψηλή θερμοκρασία, στα οποία η υγρασία εναλλάσσεται ταχύτατα και υπάρχει πιθανότητα συμπύκνωσης υγρασίας. <p>Μην στερεώνετε το προϊόν με διαφορετικό τρόπο ή σε διαφορετικό σημείο από αυτά που περιγράφονται στο εγχειρίδιο χρήσης.</p> <p>Κατά την εγκατάσταση του προϊόντος, ανατρέξτε στις Προδιαγραφές για να βρείτε το διαθέσιμο εύρος κλίσης.</p>
8	 <p>ΑΠΑΓΟΡΕΥΣΗ</p>  <p>ΦΡΟΝΤΙΣΤΕ ΝΑ ΚΑΝΕΤΕ</p>	<p>Προστατέψτε το προϊόν για περίπτωση ανατροπής και πτώσης σε περίπτωση σεισμού ή άλλων δονήσεων.</p> <p>Για να μην προκληθεί τραυματισμός σε ανθρώπους ή βλάβη στο προϊόν λόγω πτώσης σε περίπτωση σεισμού ή άλλων δονήσεων, βεβαιωθείτε ότι το έχετε εγκαταστήσει σε σταθερό σημείο και ότι έχετε λάβει τα απαραίτητα μέτρα για να αποφύγετε την πτώση του.</p> <ul style="list-style-type: none">• Το προϊόν πρέπει να εγκατασταθεί σε εγκεκριμένο εύκαμπτο βραχίονα (π.χ. με ένδειξη TÜEV GS) ή σε εγκεκριμένη βάση που υποστηρίζει το βάρος του προϊόντος, ώστε να αποτραπεί η πρόκληση βλάβης και οι τραυματισμοί που θα μπορούσε να προκύψουν αν αναποδογυρίσει ή πέσει το προϊόν.• Χρησιμοποιήστε μόνο τις βίδες που αφαιρέθηκαν από τη βάση του προϊόντος ή βίδες με τις κατάλληλες προδιαγραφές, ώστε να αποφύγετε την πρόκληση βλάβης στο προϊόν ή τη βάση.• Σφίξτε όλες τις βίδες (συνιστώμενη ροπή σύσφιξης: 98 - 137 N*cm) όταν εγκαθιστάτε το προϊόν σε εύκαμπτο βραχίονα ή βάση. Μια χαλαρή βίδα μπορεί να προκαλέσει πτώση του προϊόντος και έτσι να προκληθεί ζημιά στο προϊόν ή τραυματισμός.• Η προσάρτηση του εύκαμπτου βραχίονα θα πρέπει να γίνει από δύο ή περισσότερα άτομα, αν το προϊόν δεν μπορεί να τοποθετηθεί με την όψη προ τα κάτω σε μια επίπεδη επιφάνεια για την εγκατάσταση. <p>Κίνδυνος σταθερότητας.</p> <p>Το προϊόν μπορεί να πέσει και να προκαλέσει σοβαρό τραυματισμό ή θάνατο. Για να αποτραπεί τυχόν τραυματισμός, το προϊόν πρέπει να είναι στερεωμένο με ασφάλεια στο δάπεδο/στον τοίχο, σύμφωνα με τις οδηγίες εγκατάστασης. Πολλοί τραυματισμοί, ιδίως σε παιδιά, μπορούν να αποφευχθούν με τη λήψη απλών προφυλάξεων:</p> <ul style="list-style-type: none">• ΠΑΝΤΑ να χρησιμοποιείτε βάσεις ή μεθόδους εγκατάστασης που συνιστώνται από τον κατασκευαστή του σετ προϊόντος.• ΠΑΝΤΑ να χρησιμοποιείτε έπιπλα που μπορούν να υποστηρίξουν το προϊόν με ασφάλεια.• ΠΑΝΤΑ να εξασφαλίζεται ότι το προϊόν δεν προεξέχει από τα άκρα του επίπλου που το υποστηρίζει.• ΠΑΝΤΑ να ενημερώνετε τα παιδιά σχετικά με τους κινδύνους που ελλοχεύουν σε περίπτωση που ανεβούν στο έπιπλο για να φτάσουν το προϊόν ή τα στοιχεία ελέγχου του.• ΠΑΝΤΑ να δρομολογείτε τα καλώδια που είναι συνδεδεμένα στο προϊόν έτσι ώστε να μην είναι δυνατό να σκοντάψει κάποιος επάνω τους, να τα τραβήξει ή να τα πιάσει για να στηριχτεί.• ΠΟΤΕ μην τοποθετείτε ένα προϊόν σε ασαθρή τοποθεσία.• ΠΟΤΕ τοποθετείτε το προϊόν επάνω σε ψηλά έπιπλα (π.χ., ντουλάπια ή βιβλιοθήκες) χωρίς να έχετε στερεώσει το έπιπλο και να έχετε τοποθετήσει το προϊόν σε κατάλληλη βάση στήριξης.• ΠΟΤΕ μην τοποθετείτε το προϊόν επάνω σε ύφασμα ή άλλα υλικά που μπορεί να παρεμβάλλονται μεταξύ του προϊόντος και του επίπλου στήριξης.







ΠΡΟΕΙΔΟΠΟΙΗΣΗ

8	 ΑΠΑΓΟΡΕΥΣΗ  ΦΡΟΝΤΙΣΤΕ ΝΑ ΚΑΝΕΤΕ	<ul style="list-style-type: none"> • ΠΟΤΕ μην τοποθετείτε επάνω στο προϊόν ή στο έπιπλο στο οποίο στηρίζεται το προϊόν αντικείμενα που μπορεί να δελεάσουν μικρά παιδιά να σκαρφαλώσουν, όπως παιχνίδια και τηλεχειριστήρια. • Χρησιμοποιείτε ΠΑΝΤΑ αξεσουάρ στερέωσης στον τοίχο όταν εγκαθιστάτε το προϊόν σε υψηλή θέση. ΠΟΤΕ μην τοποθετείτε το προϊόν σε βάση οθόνης όταν εγκαθιστάτε το προϊόν σε υψηλή θέση. <p>Αν το υπάρχον προϊόν πρόκειται να διατηρηθεί και να μεταφερθεί σε άλλη θέση, θα πρέπει να προσέξετε τα ίδια σημεία όπως παραπάνω.</p>
9	 ΑΠΑΓΟΡΕΥΣΗ	<p>Μην τοποθετείτε το προϊόν επάνω σε κεκλιμένη ή ασταθή βάση μεταφοράς, βάση στήριξης ή τραπέζι.</p> <p>Αν το κάνετε αυτό, το προϊόν μπορεί να πέσει ή να ανατραπεί και να προκαλέσει τραυματισμό.</p>
10	 ΑΠΑΓΟΡΕΥΣΗ  ΕΠΙΚΙΝΔΥΝΗ ΤΑΣΗ	<p>Μην εισάγετε αντικείμενα οποιουδήποτε είδους μέσα στις σχισμές του περιβλήματος. Έτσι μπορεί να προκληθεί ηλεκτροπληξία, πυρκαγιά ή βλάβη στο προϊόν. Φυλάτε τα αντικείμενα μακριά από μικρά παιδιά και μωρά.</p> <p>Αν εισχωρήσουν αντικείμενα στη σχισμή του κελύφους, θέστε το προϊόν εκτός λειτουργίας και ύστερα απασυνδέστε το καλώδιο ρεύματος από την ηλεκτρική πρίζα. Επικοινωνήστε με την αντιπροσωπεία για επισκευή του προϊόντος.</p>
11	 ΜΗ ΒΡΕΧΕΤΕ	<p>Μην χύνετε υγρά μέσα στο περίβλημα και μην χρησιμοποιείτε το προϊόν κοντά σε νερό. Κλείστε αμέσως τον διακόπτη λειτουργίας, απασυνδέστε το προϊόν από την πρίζα του τοίχου και, στη συνέχεια, αναθέστε την επισκευή σε ειδικευμένο προσωπικό σέρβις. Έτσι ίσως προκληθεί ηλεκτροπληξία ή να ξεκινήσει πυρκαγιά.</p>
12	 ΑΠΑΓΟΡΕΥΣΗ	<p>Μην χρησιμοποιείτε στρεί έυφλεκτων αερίων για να απομακρύνετε τη σκόνη κατά τον καθαρισμό του προϊόντος. Έτσι μπορεί να προκληθεί πυρκαγιά.</p>
13	 ΑΠΑΓΟΡΕΥΣΗ	<p>Η χρήση του προϊόντος δεν πρέπει να συνοδεύεται από θανάσιμους κινδύνους ή κινδύνους που θα μπορούσαν να οδηγήσουν άμεσα σε θάνατο, τραυματισμό, σοβαρή σωματική βλάβη ή άλλη απώλεια, συμπεριλαμβανομένων ελέγχου πυρηνικών αντιδράσεων σε πυρηνική εγκατάσταση, ελέγχου ιατρικού συστήματος υποστήριξης της ζωής και ελέγχου εκτόξευσης πυραύλων σε οπλικό σύστημα.</p>



ΠΡΟΣΟΧΗ

1	 ΦΡΟΝΤΙΣΤΕ ΝΑ ΚΑΝΕΤΕ  ΜΗΝ ΑΓΓΙΖΕΤΕ ΜΕ ΒΡΕΓΜΕΝΑ ΧΕΡΙΑ  ΑΠΟΣΥΝΔΕΣΤΕ ΤΟ ΚΑΛΩΔΙΟ ΡΕΥΜΑΤΟΣ  ΕΠΙΚΙΝΔΥΝΗ ΤΑΣΗ	<p>Χειρισμός του καλωδίου τροφοδοσίας.</p> <p>Χειρίζεστε το καλώδιο τροφοδοσίας προσεκτικά. Αν φθαρεί το καλώδιο θα μπορούσε να προκληθεί πυρκαγιά ή ηλεκτροπληξία.</p> <ul style="list-style-type: none"> • Όταν συνδέετε το καλώδιο τροφοδοσίας στην υποδοχή AC IN του προϊόντος, προσέξτε ώστε το βύσμα να τοποθετείται εντελώς μέσα και να είναι ασφαλές. • Φροντίστε να μην είναι δυνατή η εύκολη αποσύνδεση του καλωδίου τροφοδοσίας. • Μην συνδέετε και μην αποσυνδέετε το καλώδιο τροφοδοσίας με βρεγμένα χέρια. • Όταν συνδέετε ή αποσυνδέετε το καλώδιο τροφοδοσίας, τραβάτε το καλώδιο τροφοδοσίας κρατώντας το από το βύσμα του. • Πριν μετακινήσετε το προϊόν, βεβαιωθείτε ότι η παροχή ρεύματος στην οθόνη είναι απενεργοποιημένη, στη συνέχεια αποσυνδέστε το καλώδιο τροφοδοσίας από την πρίζα ηλεκτρικού και ελέγξτε ότι είναι αποσυνδεδεμένα όλα τα καλώδια που συνδέουν το προϊόν με άλλες συσκευές. • Όταν δεν σκοπεύετε να χρησιμοποιήσετε το προϊόν για μεγάλο χρονικό διάστημα, πάντα να αποσυνδέετε το καλώδιο τροφοδοσίας από την πρίζα ηλεκτρικού. • Ο συγκεκριμένος εξοπλισμός έχει σχεδιαστεί για χρήση όταν το καλώδιο τροφοδοσίας είναι συνδεδεμένο με γείωση. Αν το καλώδιο τροφοδοσίας δεν είναι συνδεδεμένο με τη γείωση μπορεί να προκληθεί ηλεκτροπληξία. Βεβαιωθείτε ότι το καλώδιο τροφοδοσίας είναι συνδεδεμένο απευθείας στην επιτοίχια πρίζα και κανονικά γειωμένο. Μην χρησιμοποιείτε προσαρμογέα μετατροπής 2πολικού βύσματος.
---	---	---



ΠΡΟΣΟΧΗ

2	 ΦΡΟΝΤΙΣΤΕ ΝΑ ΚΑΝΕΤΕ	Βεβαιωθείτε ότι το σύστημα διανομής στην κτιριακή εγκατάσταση θα παρέχει στον ασφαλειοδιακόπτη ονομαστική τάση 120/240 V, 20 A (μέγιστη τιμή).
3	 ΑΠΑΓΟΡΕΥΣΗ ΦΡΟΝΤΙΣΤΕ ΝΑ ΚΑΝΕΤΕ	Μην δένετε μεταξύ τους το καλώδιο τροφοδοσίας και το καλώδιο USB. Μπορεί να παγιδευτεί θερμότητα και να προκληθεί πυρκαγιά.
4	 ΑΠΑΓΟΡΕΥΣΗ	Μην συνδέετε σε δίκτυο LAN με υπέρταση. Όταν χρησιμοποιείτε καλώδιο LAN, μην το συνδέετε με περιφερειακές συσκευές με καλωδιώσεις με υπέρταση. Η υπέρταση στη θύρα LAN μπορεί να προκαλέσει ηλεκτροπληξία.
5	 ΑΠΑΓΟΡΕΥΣΗ	Μην ανεβείτε επάνω στην επιφάνεια, στην οποία είναι εγκατεστημένο το προϊόν. Μην εγκαθιστάτε το προϊόν επάνω σε τραπέζι με ρόδες, αν οι ρόδες του τραπέζιού δεν έχουν κλειδωθεί με ασφάλεια. Το προϊόν μπορεί να πέσει και να προκληθεί ζημιά στο προϊόν ή τραυματισμός.
6	 ΦΡΟΝΤΙΣΤΕ ΝΑ ΚΑΝΕΤΕ	Εγκατάσταση, αφαίρεση και ρύθμιση της βάσης. <ul style="list-style-type: none">• Χειρίζεστε με προσοχή όταν τραβάτε τη βάση, αφού θα μπορούσε να συνθλίψει τα δάχτυλά σας.• Κρατάτε γερά τη βάση της οθόνης ενώ αφαιρείτε τις βίδες, για να μην πέσει η βάση της οθόνης. Αλλιώς, υπάρχει κίνδυνος πρόκλησης τραυματισμού.• Πριν την περιστροφή της οθόνης, αποσυνδέστε το καλώδιο τροφοδοσίας και όλα τα άλλα καλώδια από το προϊόν. Σε αντίθετη περίπτωση, το καλώδιο ή τα καλώδια τροφοδοσίας μπορεί να τραβηχτούν με υπερβολική δύναμη και να προκαλέσουν τραυματισμό σε άτομα ή βλάβη στο προϊόν.• Όταν περιστρέψετε την οθόνη, σύρετέ την ως την υψηλότερη δυνατή θέση και ρυθμίστε την στη μέγιστη κλίση. Αλλιώς, μπορεί να προκληθεί τραυματισμός σε άτομα ή να πέσει η οθόνη από την επιφάνεια στήριξης.
7	 ΑΠΑΓΟΡΕΥΣΗ	Μην αλλάζετε κλίση στην οθόνη προς τα κάτω περισσότερο από 5 μοίρες. Κάτι τέτοιο μπορεί να προκαλέσει τον διαχωρισμό του πάνελ LCD και ενδεχομένως να πτώση του και πρόκληση ζημιάς στο προϊόν ή τραυματισμού.
8	 ΑΠΑΓΟΡΕΥΣΗ	Μην σπρώχνετε το προϊόν. Το προϊόν μπορεί να πέσει και να προκληθεί ζημιά στο προϊόν ή τραυματισμός.
9	 ΑΠΑΓΟΡΕΥΣΗ	Μην χτυπάτε την επιφάνεια του πάνελ LCD, έτσι ενδέχεται να προκληθεί σημαντική βλάβη στο προϊόν ή τραυματισμός.
10	 ΦΡΟΝΤΙΣΤΕ ΝΑ ΚΑΝΕΤΕ	Είναι κατάλληλο για ψυχαγωγικούς σκοπούς σε ελεγχόμενα φωτεινά περιβάλλοντα, ώστε να αποφεύγονται οι ενοχλητικές ανανακλάσεις από την οθόνη.
11	 ΑΠΑΓΟΡΕΥΣΗ	Μην συνδέετε ακουστικά στο προϊόν ενώ τα φοράτε. Ανάλογα με την ένταση του ήχου, αυτό θα μπορούσε να σας προκαλέσει βλάβη στα αυτιά και απώλεια ακοής.



ΠΡΟΣΟΧΗ

12	 ΑΠΑΓΟΡΕΥΣΗ	Μην παίζετε με την πλαστική σακούλα που καλύπτει το προϊόν. Μην χρησιμοποιείτε αυτή τη σακούλα για οποιονδήποτε άλλο σκοπό. Για να αποφύγετε τον κίνδυνο ασφυξίας, μην βάζετε τη σακούλα επάνω από το κεφάλι, τη μύτη ή το στόμα σας. Μην βάζετε τη σακούλα επάνω από το κεφάλι, τη μύτη ή το στόμα κάποιου άλλου. Φυλάτε αυτή τη σακούλα μακριά από μικρά παιδιά και μωρά.
13	 ΦΡΟΝΤΙΣΤΕ ΝΑ ΚΑΝΕΤΕ	Για να διασφαλίσετε την αξιοπιστία του προϊόντος, καθαρίζετε τις οπές εξαιρισμού στην πίσω πλευρά του περιβλήματος τουλάχιστον μία φορά τον χρόνο για να αφαιρέσετε τη βρωμιά και τη σκόνη. Αν δεν το κάνετε αυτό, μπορεί να προκληθεί ηλεκτροπληξία ή βλάβη στο προϊόν.
14	 ΦΡΟΝΤΙΣΤΕ ΝΑ ΚΑΝΕΤΕ	Αποφύγετε τοποθεσίες με ακραίες θερμοκρασίες και υγρασία. Αν δεν το κάνετε αυτό, μπορεί να προκληθεί πυρκαγιά ή ηλεκτροπληξία ή βλάβη στο προϊόν. Το περιβάλλον χρήσης αυτού του προϊόντος έχει ως εξής: <ul style="list-style-type: none">• Θερμοκρασία λειτουργίας: 5 °C έως 35 °C/41 °F έως 95 °F/ υγρασία: 20 έως 80% (χωρίς συμπύκνωση)• Θερμοκρασία αποθήκευσης: -10 °C έως 60 °C/14 °F έως 140 °F/ υγρασία: 10 έως 85% (χωρίς συμπύκνωση)

Αντιμετώπιση προβλημάτων

Δεν υπάρχει εικόνα

- Βεβαιωθείτε ότι το καλώδιο βίντεο είναι πλήρως συνδεδεμένο με την οθόνη και τον υπολογιστή.
- Βεβαιωθείτε ότι η κάρτα οθόνης του υπολογιστή είναι εντελώς τοποθετημένη μέσα στη σχισμή της.
- Βεβαιωθείτε ότι δεν υπάρχει συνδεδεμένος προσαρμογέας μετατροπής DisplayPort. Η οθόνη δεν υποστηρίζει προσαρμογέα μετατροπής DisplayPort.
- Βεβαιωθείτε ότι είναι ενεργοποιημένα και ο υπολογιστής και η οθόνη.
- Η οθόνη μπορεί να βρίσκεται σε λειτουργία εξοικονόμησης ενέργειας. Η οθόνη μεταβαίνει αυτόματα σε κατάσταση αναμονής μετά από το προκαθορισμένο χρονικό διάστημα αφού χαθεί το σήμα βίντεο.
- Βεβαιωθείτε ότι έχετε επιλέξει μια συμβατή επιλογή ευκρίνειας για την κάρτα οθόνης ή το χρησιμοποιούμενο σύστημα. Σε περίπτωση αμφιβολίας, ανατρέξτε στο εγχειρίδιο χρήσης της κάρτας οθόνης ή του συστήματος για να αλλάξετε την επιλογή ευκρίνειας.
- Ελέγξτε την οθόνη και την κάρτα οθόνης ως προς τη συμβατότητα και τον προτεινόμενο χρονισμό σήματος.
- Ελέγξτε μήπως είναι στραβωμένος ο σύνδεσμος ας του καλωδίου σήματος ή στραβωμένες οι ακίδες του.
- Βεβαιωθείτε ότι η συνδεδεμένη συσκευή έχει έξοδο σήματος προς την οθόνη.
- Όταν χρησιμοποιείτε καλώδιο USB-C για τη σύνδεση ενός υπολογιστή στην οθόνη, ελέγξτε αν η συνδεδεμένη θύρα του υπολογιστή συμμορφώνεται με το πρότυπο DisplayPort Alt Mode.
- Όταν χρησιμοποιείτε καλώδιο USB-C για τη σύνδεση ενός υπολογιστή στην οθόνη, ελέγξτε αν το καλώδιο USB-C συμμορφώνεται με το πρότυπο SuperSpeed USB.

Índice

Información importante	Español-1
Solución de problemas	Español-6

NOTA: Este producto solo puede recibir asistencia técnica en el país en el que ha sido adquirido. Recuerde conservar la caja y el material de embalaje originales para poder transportar el monitor en el futuro. El número y el tipo de cables de alimentación incluidos dependen del país de destino de entrega del monitor LCD. Asegúrese de que todo el contenido está en la caja antes de proceder al montaje del monitor.

- (1) El contenido de este manual del usuario no puede reimprimirse ni en parte o ni su totalidad sin permiso.
- (2) El contenido de este manual del usuario está sujeto a cambios sin previo aviso.
- (3) Se ha tenido mucho cuidado en la preparación de este manual del usuario; sin embargo, si observa algún aspecto cuestionable, errores u omisiones, contáctenos.
- (4) La imagen que aparece en este manual del usuario es solo de muestra. Si la imagen no coincide con el producto real, este último prevalece.
- (5) No obstante los artículos (3) y (4), no seremos responsables de ninguna reclamación por pérdida de beneficios u otros asuntos derivados del uso de este dispositivo.
- (6) Este manual normalmente se entrega en todas las regiones, por lo que pueden contener descripciones que correspondan a otros países.



Información importante

Medidas de seguridad y mantenimiento







PARA GARANTIZAR EL RENDIMIENTO ÓPTIMO DEL PRODUCTO, TENGA EN CUENTA LAS SIGUIENTES INSTRUCCIONES AL CONFIGURAR Y UTILIZAR EL MONITOR EN COLOR LCD:

Acerca de los símbolos

Para garantizar un uso seguro y apropiado del producto, en este manual se utilizan una serie de símbolos que ayudan a evitar lesiones personales y daños materiales. Los símbolos y sus significados están descritos a continuación. Asegúrese de que los comprende en su totalidad antes de leer este manual.









 ADVERTENCIA	Si hace caso omiso de este símbolo y manipula el producto de forma inapropiada, puede sufrir accidentes con resultado de lesiones graves o muerte.
 PRECAUCIÓN	Si hace caso omiso de este símbolo y manipula el producto de forma inapropiada, puede sufrir lesiones personales o daños materiales.

Ejemplos de símbolos

	 Indica advertencia o precaución. Este símbolo indica que debe tener cuidado con las descargas eléctricas.
	 Indica una acción prohibida. Este símbolo indica una prohibición.
	 Indica una acción obligatoria. Este símbolo indica que debe desenchufar el cable de alimentación de la toma de corriente.







ADVERTENCIA









1	 DESENCHUFE EL CABLE DE ALIMENTACIÓN	Desenchufe el cable de alimentación si el producto no funciona bien. Si sale humo del producto o emite olor o ruidos, si se ha caído o se ha roto la carcasa, apague el producto y desenchufe el cable de alimentación de la toma de corriente. Póngase en contacto con su distribuidor para repararlo. No intente nunca repararlo por sí mismo. Es peligroso.
2	 TENSIÓN PELIGROSA  NO DESMONTAR  PROHIBICIÓN	No retire ni abra la carcasa del producto. No abra el producto. Hay zonas de alta tensión en el producto. Si se abren o se retiran las carcasas del producto para realizar modificaciones, existe el riesgo de incendiarse o de que sufra descargas eléctricas u otros daños. Las tareas de servicio deberá realizarlas un técnico cualificado.
3	 PROHIBICIÓN	No use el producto si tiene daños estructurales o si el soporte está roto o descascarillado. Si observa algún daño estructural como, por ejemplo, alguna rotura o un combado que no sea natural, deje que sea el personal de servicio cualificado quien se encargue de las tareas de servicio. Si se usa el producto en estas condiciones, podría caer o provocar daños personales.
4	 PROHIBICIÓN  ASEGÚRESE DE HACERLO	Manipule el cable de alimentación con cuidado. Un cable dañado puede provocar incendios o descargas eléctricas. <ul style="list-style-type: none">• No coloque objetos pesados sobre el cable de alimentación.• No coloque el cable debajo del producto.• No cubra el cable con una alfombra o similar.• No rasgue ni modifique el cable.• No doble o retuerza el cable ni tire de él con excesiva fuerza.• No aplique calor al cable. Si el cable está dañado (los hilos internos están expuestos, rotos, etc.), apague el producto y desenchufe el cable de alimentación de la toma de corriente. Solicite un recambio a su distribuidor.
5	 PROHIBICIÓN	No toque el cable si oye el sonido de una tormenta. Podría sufrir una descarga eléctrica.
6	 ASEGÚRESE DE HACERLO	Utilice el cable de alimentación que se suministra con el producto según las indicaciones de la tabla de cables de alimentación. Si el producto no incluye ningún cable de alimentación, póngase en contacto con nosotros. Para todos los demás casos, utilice el cable de alimentación con el estilo de enchufe que coincida con la toma de corriente donde se encuentra el producto. El cable de alimentación compatible se corresponde con la corriente alterna de la salida de alimentación, está homologado y cumple las normas de seguridad del país en el que ha sido adquirido.







ADVERTENCIA

7	 <p>ASEGÚRESE DE HACERLO</p>  <p>PROHIBICIÓN</p>	<p>Instale el producto teniendo en cuenta la información siguiente.</p> <p>Para transportar, mover e instalar el producto, pida ayuda a tantas personas como sea necesario para levantarlo sin que se produzcan lesiones personales ni daños en el producto. Consulte las instrucciones incluidas con el equipo de montaje opcional para obtener información detallada sobre el montaje o la desinstalación.</p> <p>No cubra la abertura de ventilación del producto. Una instalación inapropiada del producto puede provocar daños en el producto, incendios o descargas eléctricas.</p> <p>No instale el producto en estas ubicaciones:</p> <ul style="list-style-type: none"> • Espacios con mala ventilación. • Cerca de un radiador o de otras fuentes de calor; no lo exponga directamente a los rayos del sol. • Áreas de vibración continua. • Áreas con humedad, polvo, grasa o vaho. • Exteriores. • Entornos a altas temperaturas donde el grado de humedad cambia rápidamente y da lugar a la formación de condensación. <p>No monte el producto en ninguna configuración ni posición que no se describa en el manual del usuario.</p> <p>Compruebe las especificaciones para conocer el rango de inclinación disponible al instalar el producto.</p>
8	 <p>PROHIBICIÓN</p>  <p>ASEGÚRESE DE HACERLO</p>	<p>Evite inclinaciones y caídas provocadas por terremotos u otros seísmos.</p> <p>Para evitar lesiones personales o daños al producto causados por caídas provocadas por terremotos u otros seísmos, asegúrese de instalar el producto en una ubicación estable y tome medidas para evitar que se caiga.</p> <ul style="list-style-type: none"> • El monitor debe montarse en una base o un brazo flexible (por ej., con marca TUEV GS) que soporte el peso del mismo para evitar daños materiales y lesiones personales como consecuencia de vuelcos o caídas. • Utilice únicamente los tornillos que retiró del soporte del producto o los tornillos especificados para evitar dañar el producto o el soporte. • Apriete todos los tornillos (fuerza de apriete recomendada: 98 - 137 N•cm) al instalar el producto en un brazo flexible o soporte. Si los tornillos quedan flojos, el monitor podría caer y provocar daños materiales o lesiones personales. • Acople el brazo flexible con ayuda de una o más personas si durante la instalación no es posible colocar el monitor boca abajo sobre una superficie plana. <p>Peligro de estabilidad.</p> <p>El producto puede caerse y causar lesiones personales graves o la muerte. Para evitar lesiones, este producto debe estar firmemente conectado al suelo/pared de acuerdo con las instrucciones de instalación. Se pueden evitar numerosas heridas, en especial a los niños, tomando precauciones sencillas como las que se indican a continuación:</p> <ul style="list-style-type: none"> • Utilice SIEMPRE soportes o métodos de instalación recomendados por el fabricante del producto. • Utilice SIEMPRE muebles que constituyan un soporte seguro para el producto. • Asegúrese SIEMPRE de que el producto no sobresale del borde del mueble de soporte. • Explique SIEMPRE a los niños los riesgos de encaramarse al mueble para alcanzar el producto o sus controles. • Organice SIEMPRE el recorrido de los cables conectados a su producto para que nadie pueda tropezar con ellos, tirar de los cables o agarrarlos. • No instale NUNCA el producto en un lugar inestable. • No coloque NUNCA el producto sobre muebles situados en alto (por ejemplo, armarios de cocina o estanterías de biblioteca) sin fijar tanto el producto como el mueble en cuestión a un soporte adecuado. • No ponga NUNCA el producto con materiales o tejidos que puedan quedar entre el producto y el mueble de soporte. • No coloque NUNCA objetos sobre el producto o el mueble que lo sostiene susceptibles de llamar la atención de los niños y que puedan dar lugar a que se encaramen, como juguetes y mandos a distancia.

ADVERTENCIA

8	 PROHIBICIÓN  ASEGÚRESE DE HACERLO	<ul style="list-style-type: none"> Utilice SIEMPRE los accesorios de montaje en pared cuando instale el producto en un lugar alto. NUNCA coloque el producto en un soporte de monitor cuando lo instale en un lugar alto. <p>Si va a conservar y a cambiar de sitio el producto existente, es preciso adoptar las mismas precauciones descritas anteriormente.</p>
9	 PROHIBICIÓN	<p>No coloque el producto en una superficie inclinada ni en un soporte inestable. Podría inclinar o hacer volcar el producto y causar daños personales.</p>
10	 PROHIBICIÓN  TENSIÓN PELIGROSA	<p>No inserte objetos de ninguna clase en las ranuras de la caja. Puede provocar un incendio, descargas eléctricas o una avería del producto. Mantenga los objetos lejos del alcance de niños y bebés.</p> <p>Si entran objetos en la ranura de la caja, apague el producto y desenchufe el cable de alimentación de la toma de corriente. Póngase en contacto con su distribuidor para repararlo.</p>
11	 NO MOJAR	<p>No vierta ningún líquido en la caja ni utilice el producto cerca del agua. Interrumpa inmediatamente el suministro de corriente y desenchufe el producto de la toma de corriente; a continuación, contacte con el personal de servicio cualificado. Puede originar un incendio o provocar descargas eléctricas.</p>
12	 PROHIBICIÓN	<p>No utilice aerosoles de gas inflamable para quitar el polvo al limpiar el producto. De lo contrario, podría incendiarse.</p>
13	 PROHIBICIÓN	<p>La utilización del producto no debe ir acompañada de riesgos o peligros mortales que podrían conducir directamente a la muerte, lesiones personales, daños físicos graves u otras pérdidas, incluido el control de la reacción nuclear en una instalación nuclear, el sistema de soporte vital médico y el control de lanzamiento de misiles en un sistema armamentístico.</p>

PRECAUCIÓN

1	 ASEGÚRESE DE HACERLO  NO TOCAR CON LAS MANOS MOJADAS  DESENCHUFE EL CABLE DE ALIMENTACIÓN  TENSIÓN PELIGROSA	<p>Manipulación del cable de alimentación.</p> <p>Manipule el cable de alimentación con cuidado. Un cable dañado puede provocar incendios o descargas eléctricas.</p> <ul style="list-style-type: none"> Al conectar el cable de alimentación al terminal de entrada de CA del producto, compruebe que está insertado firmemente y en su totalidad. Cerciérese de que el cable de alimentación no pueda desconectarse fácilmente. No conecte ni desconecte el cable de alimentación con las manos húmedas. Para conectar o desconectar el cable de alimentación, tire del conector acoplado al cable. Antes de las tareas de limpieza del producto, por seguridad desenchúfelo de la toma de corriente. Quite el polvo del cable de alimentación con regularidad empleando un paño suave y seco. Antes de mover el producto de sitio, asegúrese de que está apagado, desenchufe el cable de alimentación de la toma de corriente y verifique que todos los cables de conexión del producto con otros dispositivos están desconectados. Si tiene previsto no usar el producto durante mucho tiempo, desenchúfelo siempre de la toma de corriente. Este equipo está diseñado para utilizarse con el cable de alimentación conectado a tierra. En caso contrario, puede producirse una descarga eléctrica. Asegúrese de que el cable de alimentación está conectado directamente a la toma de corriente y conectado a tierra correctamente. No use un adaptador de convertidor con conector de 2 patillas.
---	--	---



PRECAUCIÓN

2	 ASEGÚRESE DE HACERLO	Confirme que el sistema de distribución de la instalación del edificio proporcionará el disyuntor de 120/240 V, 20 A (como máximo).
3	 PROHIBICIÓN ASEGÚRESE DE HACERLO	No pliegue el cable USB ni el cable de alimentación. Puede recalentarse y provocar un incendio.
4	 PROHIBICIÓN	No conecte a una LAN con un excesivo voltaje. Al utilizar un cable LAN, no conecte el dispositivo periférico con cables que puedan tener excesivo voltaje. Un excesivo voltaje en el puerto de la LAN puede provocar una descarga eléctrica.
5	 PROHIBICIÓN	No se suba al producto ni a la mesa donde está instalado. No instale el producto en una mesa con ruedas si estas no están bloqueadas. El monitor podría caer y provocar daños materiales o lesiones personales.
6	 ASEGÚRESE DE HACERLO	Instalación, retirada y ajuste del soporte. <ul style="list-style-type: none">• Manipule con cuidado el soporte ya que podría pillarse los dedos.• Sujete con seguridad el soporte del monitor mientras retira los tornillos para evitar que dicho soporte se caiga. Podría provocar lesiones personales.• Antes de girar la pantalla, desconecte el cable de alimentación y todos los cables del producto. De no ser así, el cable de alimentación u otros cables podrían tirar con fuerza excesiva y provocar lesiones personales o daños al producto.• Al rotar la pantalla, deslícela al nivel más alto y colóquela en la máxima inclinación. Si no lo hace, podría provocar daños personales o golpear la pantalla sobre el escritorio.
7	 PROHIBICIÓN	No incline el monitor hacia abajo más de 5 grados. Si lo hace, el panel LCD podría separarse y caerse, causando daños al producto o lesiones personales.
8	 PROHIBICIÓN	No empuje el producto. El producto podría caer y provocar daños materiales o lesiones personales.
9	 PROHIBICIÓN	No golpee la superficie del panel LCD, podría provocar daños importantes en el producto o causar lesiones personales.
10	 ASEGÚRESE DE HACERLO	Apto para fines recreativos en entornos con iluminación controlada para evitar las molestias que ocasionan los reflejos de la pantalla.
11	 PROHIBICIÓN	No conecte los auriculares al producto mientras los tenga colocados. Dependiendo del nivel del volumen, esto puede dañar sus oídos y provocar una pérdida auditiva.
12	 PROHIBICIÓN	No juegue con la bolsa de plástico que cubre el producto. No utilice esta bolsa para ningún otro propósito. Para evitar lesiones por asfixia, no se ponga la bolsa en la cabeza, nariz o boca. No coloque esta bolsa en la cabeza, nariz o boca de nadie. Mantenga la bolsa lejos del alcance de niños y bebés.



PRECAUCIÓN

13	 ASEGÚRESE DE HACERLO	Para garantizar la fiabilidad del producto, limpie una vez al año las aberturas de ventilación de la parte posterior del bastidor para eliminar la suciedad y el polvo. No hacerlo podría provocar descargas eléctricas o daños en el producto.
14	 ASEGÚRESE DE HACERLO	Evite ubicaciones sujetas a niveles extremos de temperatura y humedad. De lo contrario, podría provocarse un incendio, una descarga eléctrica o daños en el producto. La temperatura de uso de este producto es la siguiente: <ul style="list-style-type: none">• La temperatura de funcionamiento: de 5 °C a 35 °C/de 41 °F a 95 °F/ Humedad: de 20 - 80 % (sin condensación)• La temperatura de almacenamiento: de -10 °C a 60 °C/de 14 °F a 140 °F/ Humedad: de 10 a 85 % (sin condensación)

Solución de problemas

No hay imagen

- Asegúrese de que el cable de señal esté totalmente conectado al monitor y al ordenador.
- Asegúrese de que la tarjeta de visualización del ordenador esté totalmente acoplada a su ranura.
- Asegúrese de que no se ha conectado un adaptador DisplayPort. El monitor no admite el adaptador de conversión para DisplayPort.
- Asegúrese de que tanto el monitor como el ordenador estén encendidos.
- El monitor puede estar en modo de ahorro de energía. El monitor se pone en espera automáticamente en el tiempo preestablecido cuando se pierde la señal de vídeo.
- Asegúrese de que se ha seleccionado una resolución compatible en la tarjeta de visualización o en el sistema que se está utilizando. En caso de duda, consulte el manual del controlador de pantalla o del sistema para cambiar a la resolución.
- Compruebe que el monitor y su tarjeta de visualización son compatibles y la cadencia de las señales es la recomendada.
- Compruebe que el conector del cable de señal no está doblado ni tiene ninguna clavija hundida.
- Asegúrese de que el dispositivo conectado emita una señal al monitor.
- Si utiliza un cable USB-C para conectar un ordenador al monitor, verifique que el puerto de conexión del ordenador cumple con el estándar DisplayPort Alt Mode.
- Si utiliza un cable USB-C para conectar un ordenador al monitor, verifique que el cable USB-C cumple con el estándar SuperSpeed USB.

Register

Oluline teave	Eesti-1
Tõrkeotsing	Eesti-6

MÄRKUS. Seda toodet tohib hooldada ainult riigis, kust see osteti.
 Hoidke algne karp ja pakendimaterjal alles juhuks, kui on vaja monitori transportida või saata.
 Komplektis olevate toitejuhtmete tüüp ja arv sõltub riigist, kuhu LCD-monitor saadetakse.
 Enne monitori kokkupanekut veenduge, et kõik vajalikud osad on karbis.

- (1) Selle juhendi sisu ei tohi osaliselt ega tervikuna ilma loata ümber trükkida.
- (2) Selle juhendi sisu võidakse ette teatamata muuta.
- (3) Selle juhendi koostamisel on olnud väga hoolikas, kuid kui peaksite siiski märkama küsitavusi, vigu või puuduvat teavet, võtke meiega ühendust.
- (4) Juhendis esitatud pildid on mõeldud ainult viitamiseks. Kui pildi ja reaalse toote vahel esineb vastuolu, siis kehtib reaalne toode.
- (5) Olenemata punktidest (3) ja (4) ei vastuta meie ühegi nõude eest, mis on seotud selle seadme kasutamisest tuleneva kasumikaotuse või muude asjaoludega.
- (6) See juhend antakse välja kõigi piirkondade jaoks ühiselt, nii et see võib sisaldada kirjeldusi, mis kehtivad ka muude riikide kohta.



Oluline teave

Ohutusalsed ettevaatusabinõud ja hooldamine







OPTIMAALSETE TULEMUSTE TAGAMISEKS VÕTKE VÄRVILISE LCD-KUVARI
 SEADISTAMISEL JA KASUTAMISEL ARVESSE JÄRGMIST TEAVET:

Sümbolite teave

Toote ohutu ja õige kasutamise tagamiseks kasutatakse selles juhendis mitmesuguseid sümboleid, et vältida teie ja teiste kasutajate kehavigastusi ning varakahju. Sümboleid ja nende tähendusi kirjeldatakse allpool. Enne selle juhendi lugemist tehke need endale põhjalikult selgeks.

 HOIATUS	Selle sümboli eiramise ja toote vale käsitlemise korral võivad juhtuda õnnetused, mis toovad kaasa rasked kehavigastused või surma.
 ETTEVAATUST	Selle sümboli eiramine ja toote vale käsitlemine võivad põhjustada kehavigastusi või kahjustada ümbritsevat vara.

Sümbolite näited





	 Tähistab hoiatust või ettevaatust. See sümbol näitab, et peaksite olema ettevaatlik elektrilöögi suhtes.
	 Tähistab keelatud toimingut. See sümbol viitab millelegi, mis on keelatud.
	 Tähistab kohustuslikku toimingut. See sümbol näitab, et toitejuhe tuleb lahutada pistikupesast.



HOIATUS







1	 LAHUTAGE TOITEJUHE	<p>Kui tootel ilmneb rike, lahutage toitejuhe.</p> <p>Kui toode peaks eritama suitsu, kummalisi lõhnu või helisid või kui toode on maha kukkunud või selle korpus on vigastatud, lülitage toote toide välja ja seejärel lahutage toitejuhe pistikupesast. Remonditööde tegemiseks võtke ühendust oma edasimüüjaga. Ärge kunagi remontige toodet ise. See on ohtlik.</p>
2	 OHTLIK PINGE ÄRA DEMONTEERI KEELATUD	<p>Ärge avage ega eemaldage toote korpusi.</p> <p>Ärge võtke toodet koost lahti.</p> <p>Tootes on kõrgepinge all olevad alad. Toote katete avamine või eemaldamine ning toote muutmine võib põhjustada elektrilöögi-, tulekahju- või muu ohu.</p> <p>Kõigi hooldustööde tegemiseks pöörduge vastava kvalifikatsiooniga personali poole.</p>
3	 KEELATUD	<p>Ärge kasutage toodet, kui selle struktuur on kahjustatud või alus on pragunenud või koorunud.</p> <p>Kui märkate struktuuri kahjustusi, nt pragusid või ebataolist vankumist, pöörduge hoolduse asjus vastava kvalifikatsiooniga personali poole. Kui toodet sellises seisundis kasutatakse, võib toode maha kukkuda või põhjustada kehavigastusi.</p>
4	 KEELATUD NÕUTUD	<p>Käsitsege toitejuhet ettevaatlikult.</p> <p>Juhtme kahjustamine võib põhjustada tulekahju või elektrilöögi.</p> <ul style="list-style-type: none">• Ärge asetage juhtmele raskeid esemeid.• Ärge asetage juhet toote alla.• Ärge katke juhet vaiba või muu sellisega.• Ärge kraapige ega muutke juhet.• Ärge painutage, väänake ega tõmmake juhet liigse jõuga.• Ärge laske juhet kokku puutuda kuumusega. <p>Kui juhe on saanud kahjustada (traatsüdamik on nähtaval, traadid on katki jne), lülitage toote toide välja, seejärel lahutage toitejuhe vooluvõrgust. Paluge edasimüüjal see välja vahetada.</p>
5	 KEELATUD	<p>Ärge puudutage toitepistikut, kui kuulete müristamist.</p> <p>See võib põhjustada elektrilöögi.</p>
6	 NÕUTUD	<p>Kasutage selle tootega kaasasolevat juhet vastavalt toitejuhtmete tabelile.</p> <p>Kui juhet pole tootega kaasas, pöörduge meie poole. Kõigil muudel juhtudel kasutage juhet pistikuga, mis sobib toote asukohas oleva pistikupesaga.</p> <p>Ühilduv juhe vastab pistikupesava vahelduvvoolu pingele ja see on kinnitatud osturiigi ohutusstandarditega ning vastab nendele.</p>

**HOIATUS**

7	 NÕUTUD  KEELATUD	<p>Võtke toote paigaldamisel arvesse järgmist teavet.</p> <p>Toote transportimisel, teisaldamisel või paigaldamisel kasutage nii palju inimesi, kui on vajalik selleks, et toodet saaks tõsta ilma kehavigastusi põhjustamata või toodet kahjustamata.</p> <p>Üksikasjalikku teavet toote kinnitamise või eemaldamise kohta lugege valikuliste kinnitusvahenditega kaasas olnud juhistest.</p> <p>Ärge katke tootel olevaid ventilatsioonivahendeid. Toote vale paigaldamine võib kahjustada toodet või põhjustada elektrilöögi või tulekahju.</p> <p>Ärge paigaldage toodet järgmistesse kohtadesse:</p> <ul style="list-style-type: none"> • halvasti ventileeritud kohtadesse; • radiaatori ja muude soojusallikate lähedusse või otsese päikesevalguse kätte; • pideva vibratsiooniga piirkondadesse; • niisketesse, tolmustesse, aurustesse või õlistesse piirkondadesse; • õue; • kõrge temperatuuriga keskkondadesse, kus õhuniiskus muutub kiiresti ja tekkida võib kondensaati; <p>Ärge kinnitage toodet üheski sellises konfiguratsioonis ega asendis, mida pole kasutusjuhendis kirjeldatud.</p> <p>Vaata toote paigaldamisel tehnilistest andmetest kasutatavat kaldenurga vahemikku.</p>
8	 KEELATUD  NÕUTUD	<p>Vältige toote ümberminekut ja kukkumist maavärinate või muude löökide korral.</p> <p>Et vältida kehavigastusi või toote kahjustamist maavärinate või muude löökide põhjustatud ümberkukkumise tõttu, paigaldage toode stabiilsesse kohta ja võtke kukkumise vältimiseks vajalikud meetmed.</p> <ul style="list-style-type: none"> • Et vältida toote ümberminekut või kukkumisest põhjustatud kahjustusi ja kehavigastusi, tuleb toode paigaldada heakskiidetud painduvale jalale (nt TUEV GS-märgis) või alusele, mis suudab kanda toote raskust. • Et vältida toote või aluse kahjustamist, kasutage ainult neid kruvisid, mis eemaldatakse toote aluselt, või ettenähtud kruvisid. • Kui paigaldate toote painduvale jalale või alusele, kinnitage kõik kruvid (soovitav pingutusmoment: 98–137 N•cm). Lõdva kruviga võib toode maha kukkuda ning kahjustada toodet või põhjustada kehavigastusi. • Kui toodet ei saa paigaldamiseks asetada siledale pinnale, esiküljel allpool, tuleks painduva jala kinnitamisel kasutada kahe või enama inimese abi. <p>Stabiilsuse kadumise oht.</p> <p>Toode võib ümber kukkuda, põhjustada tõsiseid kehavigastusi või surma. Kehavigastuste vältimiseks tuleb toode vastavalt paigaldusjuhistele kindlalt kinnitada põrandale või seinale. Paljusid vigastusi (eriti laste puhul) saab vältida, kui järgida lihtsaid ettevaatusabinõusid.</p> <ul style="list-style-type: none"> • Kasutage ALATI aluseid või paigaldusmeetodeid, mida soovib tootekomplekti tootja. • Kasutage ALATI mööblit, mis toetab toodet kindlalt. • Veenduge ALATI, et toode ei ulatuks üle toetava mööbli serva. • Teavitage lapsi ALATI sellest, kui ohtlik on toote või selle kaugjuhtimispultide kättesaamiseks mööblil ronimine. • Suunake tootega ühendatud juhtmed ja kaablid ALATI nii, et nende otsa ei saaks komistada ning neid ei saaks tõmmata ega haarata. • Ärge KUNAGI asetage toodet ebastabiilsesse kohta. • Ärge KUNAGI asetage toodet kõrge mööbli peale (nt kapid või raamaturiiulid), kui te pole nii mööblit kui ka toodet ankurdanud sobiva toe külge. • Ärge KUNAGI asetage toodet riidele või muudele materjalidele, mis võivad asuda toote ja toetava mööbli vahel. • Ärge KUNAGI asetage tootele või mööblile, millele toode on asetatud, esemeid, mis võivad meelitada lapsi ronima (nt mänguasjad ja kaugjuhtimispuldid). • Kui paigaldate toote kõrgele kohale, kasutage ALATI seinale kinnitamise tarvikuid. ÄRGE kasutage toote kõrgele kohale paigaldamisel selle toetamiseks monitorijalga. <p>Kui olemasolev toode tuleb alles hoida ja ümber paigutada, tuleb selle puhul rakendada samu ettevaatusabinõusid.</p>







HOIATUS

9	 KEELATUD	<p>Ärge asetage seda toodet kaldus või ebastabiilsele kärule, alusele ega lauale. Sellisel juhul võib toode maha kukkuda või ümber minna ning põhjustada kehavigastusi.</p>
10	 KEELATUD  OHTLIK PINGE	<p>Ärge sisestage korpuse avadesse mingeid esemeid. See võib põhjustada elektrilöögi, tulekahju või toote rikke. Hoidke esemed lastest ja imikutest eemal. Kui esemed satuvad korpuse avasse, lülitage toote toide välja, seejärel lahutage toitejuhe vooluvõrgust. Remonditööde tegemiseks võtke ühendust oma edasimüüjaga.</p>
11	 ÄRA LASE SAADA MÄRJAKS	<p>Ärge loksutage korpusesse mingeid vedelikke ega kasutage toodet vee lähedal. Kui see juhtub, lülitage toide kohe välja ja lahutage toode seinakontaktist, seejärel pöörduge toote hooldamiseks vastava kvalifikatsiooniga hoolduspersonali poole. Vastasel korral võib tekkida elektrilööki või tulekahju.</p>
12	 KEELATUD	<p>Ärge kasutage toote puhastamisel tolmu eemaldamiseks tuleohtliku gaasi pihusteid. See võib põhjustada tulekahju.</p>
13	 KEELATUD	<p>Toodet tuleb kasutada nii, et sellega ei kaasneks eluohtlikke riske ega ohte, mis võivad põhjustada surma, kehavigastusi, suurt materiaalselt või muud kahju, kaasa arvatud juhul, kui seda kasutatakse tuumarajatis tuumareaktsiooni juhtimiseks, meditsiinilises elutoetusüsteemis ja relvasüsteemis raketi laskmise juhtimiseks.</p>



ETTEVAATUST

1	 NÕUTUD  ÄRA PUUDUTA MÄRGADE KÄTEGA  LAHUTAGE TOITEJUHE  OHTLIK PINGE	<p>Toitejuhtme käsitsemine Käsitsege toitejuhet ettevaatlikult. Juhtme kahjustamine võib põhjustada tulekahju või elektrilöögi.</p> <ul style="list-style-type: none"> • Kui ühendate toitejuhtme toote AC IN-terminali, veenduge et konnektor on täielikult ja kindlalt sisestatud. • Veenduge, et toitejuhet ei saaks kergesti lahutada. • Ärge ühendage ega lahutage toitejuhet märgade kätega. • Toitejuhtme ühendamisel või lahutamisel tõmmake toitejuhe välja, hoides kinni selle pistikust. • Ohutuse huvides lahutage toitejuhe enne toote puhastamist pistikupesast. Pühkige toitejuhtmelt pehme kuiva lapiga regulaarselt tolmu. • Enne toote teiseldamist veenduge, et kuvari toide on välja lülitatud. Seejärel lahutage toitejuhe pistikupesast ja veenduge, et kõik toodet teiste seadmetega ühendavad kaablid oleksid lahutatud. • Kui te ei plaani toodet pikema perioodi jooksul kasutada, lahutage toitejuhe alati pistikupesast. • Seade on ette nähtud kasutamiseks maandatud juhtmega. Kui juhe pole maandatud, võib see põhjustada elektrilöögi. Tagage, et toitejuhe oleks ühendatud otse seinapistikupesast ja korralikult maandatud. Ärge kasutage 2-viigust pistikuadapterit.
2	 NÕUTUD	<p>Kontrollige, kas hoonepaigaldise jaotusvõrk pakub kaitselülitit nimivooluga 120/240 V, 20 A (maksimaalne).</p>



ETTEVAATUST

3	 KEELATUD NÕUTUD	<p>Ärge painutage toitejuhet ega USB-kaablit. See võib põhjustada kuumuse kogunemise ja tulekahju.</p>
4	 KEELATUD	<p>Ärge ühendate tootega liiga kõrge pingega võrgukaablit. Võrgukaabli kasutamisel ärge ühendate toodet välisseadmega juhtme abil, milles võib olla liiga kõrge pinge. Võrgupesasse jõudev liiga kõrge pinge võib põhjustada elektrilöögi.</p>
5	 KEELATUD	<p>Ärge ronige laual, kuhu toode on paigaldatud. Ärge paigaldage toodet ratastega lauale, kui laua rattad pole kindlalt lukustatud. Kuvar võib maha kukkuda ning kahjustada toodet või põhjustada kehavigastusi.</p>
6	 NÕUTUD	<p>Aluse paigaldamine, eemaldamine ja kohandamine</p> <ul style="list-style-type: none"> • Kui tõmbate alust, käsitsege seda ettevaatlikult, kuna teie sõrmed võivad vahele jääda. • Kui eemaldate kruvisid, hoidke kuvari alust kindlalt, et vältida kuvari aluse mahakukkumist. See võib põhjustada kehavigastusi. • Enne kuvari pööramist lahutage toitejuhe ja kõik kaablid toote küljest. Vastasel korral võidakse toitejuhet või kaableid tõmmata liigse jõuga ning see võib põhjustada kehavigastusi või kahjustada toodet. • Ekraani pööramisel lükake see kõige kõrgemasse asendisse ja seadke maksimaalse kalde alla. Vastasel korral võib see põhjustada kehavigastusi ja kukutada ekraani vastu lauda.
7	 KEELATUD	<p>Ärge kallutage monitori alla rohkem kui 5 kraadi. Vastasel korral võib LCD-paneel lahti tulla ja välja kukkuda, põhjustades toote kahjustusi või kehavigastusi.</p>
8	 KEELATUD	<p>Ärge lükake toodet. Toode võib maha kukkuda ning kahjustada toodet või põhjustada kehavigastusi.</p>
9	 KEELATUD	<p>Ärge lööge LCD-paneeli pinda, kuna see võib tõsiselt kahjustada toodet ja põhjustada kehavigastusi.</p>
10	 NÕUTUD	<p>Sobib meelelahutuslikuks kasutamiseks kontrollitud valgusega keskkondades, et vältida häirivaid peegeldusi ekraanil.</p>
11	 KEELATUD	<p>Ärge ühendage kõrvaklappe tootega nende kandmise ajal. Olenevalt helitugevuse tasemest võib see kahjustada teie kõrvu ja põhjustada kuulmise kadu.</p>
12	 KEELATUD	<p>Ärge mängige toodet katva plastkotiga. Ärge kasutage seda kotti ühelgi muul otstarbel. Lämmisohu vältimiseks ärge asetage seda kotti oma pea, nina või suu peale. Ärge asetage seda kotti ühegi teise inimese pea, nina või suu peale. Hoidke seda kotti lastest ja imikutest eemal.</p>
13	 NÕUTUD	<p>Toote töökindluse tagamiseks puhastage korpuse tagaküljel olevaid ventilatsiooniasiad mustusest ja tolmust vähemalt kord aastas. Vastasel korral võib tekkida elektrilöök ja toode võib saada kahjustada.</p>



ETTEVAATUST

14



NÕUTUD

Vältige ülearu kõrge temperatuuri ja niiskusega asukohti. Vastasel korral võib tekkida tulekahju, elektrilöök või toote kahjustus. Selle toote töökeskkond on järgmine.

- Töötemperatuur: 5 °C kuni 35 °C/41 °F kuni 95 °F/
õhuniiskus: 20–80% (ilma kondensatsioonita)
- Hoiustamistemperatuur: –10 °C kuni 60 °C/14 °F kuni 140 °F/
õhuniiskus: 10–85% (ilma kondensatsioonita)

Tõrkeotsing

Pilti pole

- Veenduge, et signaalkaabel oleks täielikult kuvari ja arvutiga ühendatud.
- Veenduge, et arvuti graafikakaart on lõpuni oma pesasse sisestatud.
- Veenduge, et ühendatud poleks DisplayPort-adapterit. Kuvar ei toeta DisplayPort-adapterit.
- Veenduge, et nii arvuti kui ka kuvar oleksid sisse lülitatud.
- Kuvar võib olla energiasäästurežiimis. Kui videosignaal kaob, siseneb kuvar pärast määratud ajavahemikku automaatselt ooterežiimi.
- Veenduge, et videokaardil või kasutatavas süsteemis oleks valitud toetatud eraldusvõime. Kahtluste korral lugege eraldusvõime muutmiseks videokontrolleri või süsteemi kasutusjuhendit.
- Kontrollige kuvari ja videokaardi ühilduvust ning soovitatavaid signaaliaegu.
- Kontrollige, ega signaalkaabli kontaktid pole paindunud ega sisse lükatud.
- Veenduge, et ühendatud seade väljastab kuvarisse signaali.
- Kui kasutate arvuti ühendamiseks kuvariga kaablit USB-C, kontrollige, kas ühendatud arvuti liides ühildub režiimiga DisplayPort Alt Mode.
- Kui kasutate arvuti ühendamiseks kuvariga kaablit USB-C, kontrollige, kas USB-C-kaabel ühildub SuperSpeed USB.

Hakemisto

Tärkeitä tietoja.....	Suomi-1
Vianmääritys	Suomi-6

HUOMAUTUS: Tämä tuote voidaan huollattaa vain ostomaassa.
Muista säilyttää alkuperäinen tuotepakkaus ja pakkausmateriaalit näytön kuljetusta tai lähetystä varten.
Mukana toimitettavien virtajohtojen tyyppi ja lukumäärä määräytyvät sen mukaan, mihin maahan LCD-näyttö toimitetaan.
Ennen kuin aloitat näytön kokoamisen, tarkista, että tuotepakkauksessa on kaikki osat.

- (1) Tämän käyttöoppaan sisältöä tai sen osaa ei saa painaa uudelleen ilman lupaa.
- (2) Tämän käyttöoppaan sisältöön voidaan tehdä muutoksia ilman ennakkoilmoitusta.
- (3) Tämä käyttöopas on laadittu huolella. Jos kuitenkin havaitset arveluttavia kohtia, virheitä tai puutteita, ota meihin yhteyttä.
- (4) Tämän käyttöoppaan kuvat ovat viitteellisiä. Jos kuvan ja varsinaisen tuotteen välillä on ristiriitaa, toimitaan varsinaisen tuotteen mukaan.
- (5) Riippumatta kohdissa (3) ja (4) esitetystä seikoista, emme vastaa tuottojen menetyksiä koskevista vaateista tai muista seikoista, joiden katsotaan aiheutuneen tämän laitteen käytöstä.
- (6) Tämä käyttöopas on kaikille maille yhteinen, joten jotkin kuvaukset saattavat päteä vain joissakin maissa.



Tärkeitä tietoja

Turvatoimenpiteet ja huolto







JOTTA SUOSITUSKYKY OLISI MAHDOLLISIMMAN HYVÄ, SEURAAVAT SEIKAT TULEE HUOMIOIDA LCD-VÄRINÄYTÖN KÄYTTÖNOTOSSA JA KÄYTÖSSÄ:

Tietoa symboleista

Jotta tuotetta voitaisiin käyttää turvallisesti ja asianmukaisesti, tässä käyttöoppaassa käytetään symboleja, joiden tarkoituksena on estää henkilö- ja omaisuusvahingot. Symbolit merkityksineen on esitetty alla. Tutustu niihin huolellisesti ennen tämän käyttöoppaan lukemista.

 VAROITUS	Tämän symbolin huomiotta jättäminen ja tuotteen käsitteleminen virheellisesti saattaa johtaa tapaturmaan, jonka seurauksena on vakava loukkaantuminen tai kuolema.
 HUOMIO	Tämän symbolin huomiotta jättäminen ja tuotteen käsitteleminen virheellisesti saattaa johtaa henkilö- tai omaisuusvahinkoihin.

Esimerkkejä symboleista

	 Ilmaisee varoitusta tai huomiota. Tämä symboli ilmaisee sähköiskun vaaraa.
	 Ilmaisee kiellettyä toimenpidettä. Tämä symboli ilmaisee kiellettyä asiaa.
	 Ilmaisee pakollista toimenpidettä. Tämä symboli ilmaisee, että virtajohto tulee irrottaa pistorasiasta.







VAROITUS

1	 IRROTA VIRTAJOHTO	<p>Jos tuotteessa on toimintahäiriö, irrota virtajohto.</p> <p>Jos tuotteesta tulee savua tai poikkeavia hajuja tai ääniä tai jos tuote on pudonnut tai kotelo rikkoutunut, sammuta tuotteesta virta ja irrota sitten virtajohto pistorasiasta. Mikäli tuote täytyy korjata, ota yhteys jälleenmyyjään. Älä koskaan yritä korjata tuotetta omatoimisesti, sillä se on vaarallista.</p>
2	 VAARALLINEN JÄNNITE EI SAA PURKAA KIELLETTY	<p>Älä avaa tai poista tuotteen koteloa. Älä pura tuotetta.</p> <p>Tuotteen joissakin osissa on korkea jännite. Tuotteen suojuksien avaaminen tai poistaminen ja tuotteen muokkaaminen saattaa altistaa sähköiskulle, tulipalolle tai muille vaaroille. Mikäli huoltotoimia tarvitsee suorittaa, käänny pätevän huoltohenkilöstön puoleen.</p>
3	 KIELLETTY	<p>Älä käytä tuotetta, jos siinä on rakenteellisia vaurioita tai jos sen jalusta on murtunut tai lohkeillut.</p> <p>Jos havaitset rakenteellisia vaurioita, kuten murtumia tai epätavallista epävakautta, käänny pätevän huoltohenkilöstön puoleen. Jos tuotetta käytetään tällaisena, se saattaa pudota tai aiheuttaa loukkaantumisen.</p>
4	 KIELLETTY VÄLTTÄMÄTÖN	<p>Käsittele virtajohtoa varoen.</p> <p>Virtajohdon vaurioituminen saattaa aiheuttaa tulipalon tai sähköiskun.</p> <ul style="list-style-type: none">• Älä laita painavia esineitä johdon päälle.• Älä laita johtoa tuotteen alle.• Älä peitä johtoa esimerkiksi matolla.• Älä naarmuta tai muokkaa johtoa.• Älä taivuta, kierrä tai vedä johtoa liian voimakkaasti.• Älä kohdista lämpöä johtoon. <p>Jos johto vaurioituu (johtimet ovat näkyvissä tai rikkoutuneet yms.), sammuta tuote ja sitten irrota virtajohto pistorasiasta. Pyydä uusi virtajohto jälleenmyyjältä.</p>
5	 KIELLETTY	<p>Älä koske virtapistokkeeseen ukkosella.</p> <p>Muuten seurauksena voi olla sähköisku.</p>
6	 VÄLTTÄMÄTÖN	<p>Käytä tämän tuotteen mukana toimitettua virtajohtoa virtajohtotaulukon mukaisesti.</p> <p>Jos tuotteen mukana ei tullut virtajohtoa, ota yhteyttä meihin. Käytä muussa tapauksessa virtajohtoa, jonka pistoke sopii pistorasiaan, johon tuote liitetään.</p> <p>Yhteensopiva virtajohto vastaa pistorasian jännitettä ja se on hyväksytty ostomaassa ja on ostomaan turvallisuusnormien mukainen.</p>



VAROITUS

7	 VÄLTÄMÄTÖN  KIELLETTY	<p>Asenna tuote seuraavien ohjeiden mukaisesti.</p> <p>Kun tuotetta kuljetetaan, siirretään tai asennetaan, tuotetta nostamassa tulee olla riittävän monta henkilöä, jotta tuote saadaan nostettua ilman henkilövahinkoja tai tuotteen vaurioitumista.</p> <p>Katso valinnaisten kiinnitysvälineiden mukana toimitetuista ohjeista tarkat kiinnittämis- tai irrottamistiedot.</p> <p>Älä peitä tuotteen tuuletusaukkoa. Tuotteen virheellinen asennus saattaa aiheuttaa tuotteen vaurioitumisen, sähköiskun tai tulipalon.</p> <p>Älä asenna tuotetta seuraavanlaisiin paikkoihin:</p> <ul style="list-style-type: none">• Huonosti ilmastoituihin tiloihin.• Lähelle lämpöpatteria tai muita lämmönlähteitä tai suoraan auringonpaisteeseen.• Paikkoihin, joissa on jatkuvaa värinää.• Kosteisiin, pölyisiin, höyryisiin tai öljyisiin paikkoihin.• Ulkotiloihin.• Ympäristöön, jossa on korkea lämpötila, jossa kosteus muuttuu nopeasti ja jossa kondensoitumista tapahtuu todennäköisesti. <p>Älä asenna tuotetta mihinkään kokoonpanoon tai paikkaan, jota ei ole kuvattu käyttöoppaassa.</p> <p>Ole hyvä ja tarkista saatavilla olevan Tilt-valikoiman tavaraselosteet asentaessasi tuotetta.</p>
8	 KIELLETTY  VÄLTÄMÄTÖN	<p>Estä maanjäristyksistä tai muista iskuista johtuva kaatuminen tai putoaminen.</p> <p>Asenna tuote vakaaseen paikkaan ja estä sen kaatuminen asianmukaisilla toimenpiteillä, jotta henkilövahingot ja tuotteen vaurioituminen maanjäristysten tai muiden iskujen aiheuttaman putoamisen vuoksi voidaan estää.</p> <ul style="list-style-type: none">• Tuote tulee kiinnittää hyväksytyyn esimerkiksi TÜV:n GS-merkinnällä varustettuun säädettävään varteen tai jalustaan, joka kestää tuotteen painon. Näin estetään tuotteen kaatumisesta tai putoamisesta aiheutuvat omaisuus- ja henkilövahingot.• Käytä ainoastaan tuotteen jalustasta irrotettuja ruuveja tai määritettyjä ruuveja, jotta tuote tai jalusta ei vaurioidu.• Kiristä kaikki ruuvit (suositeltu kiristysmomentti: 98–137 N•cm), kun asennat tuotetta säädettävään varteen tai jalustaan. Löysällä oleva ruuvi saattaa aiheuttaa tuotteen putoamisen, mistä voi seurata tuotteen vaurioituminen tai henkilövahinko.• Säädettävän varren kiinnittämiseen tarvitaan vähintään kaksi henkilöä, jos tuotetta ei voida asettaa asennuksen ajaksi ruutu alaspäin tasaiselle alustalle. <p>Vakauteen liittyvä vaara.</p> <p>Tuote saattaa pudota ja aiheuttaa vakavan loukkaantumisen tai kuoleman. Tämä tuote tulee kiinnittää hyvin lattiaan/seinään asennusohjeiden mukaisesti loukkaantumisen estämiseksi. Monet loukkaantumiset (erityisesti lapsille sattuvat) voidaan välttää yksinkertaisilla varoitoimilla:</p> <ul style="list-style-type: none">• Käytä AINA tuotteen valmistajan suosittelemia jalustoja tai asennusmenetelmiä.• Käytä AINA huonekaluja, jotka kestävät tuotteen turvallisesti.• Varmista AINA, ettei tuote ylitä jalustana toimivan huonekalun reunoja.• Kerro AINA lapsille huonekalujen päällä kiipeilyn vaaroista, jotta he eivät tee niin yrittäessään ylittää tuotteeseen tai sen säätimiin.• Sijoita AINA tuotteeseen yhdistetyt johdot ja kaapelit siten, että niihin ei voi kompastua eikä niitä voi vetää eikä niihin voi tarttua.• ÄLÄ KOSKAAN sijoita tuotetta epävakaaseen paikkaan.• ÄLÄ KOSKAAN sijoita tuotetta korkeiden huonekalujen (esimerkiksi kaappien tai kirjahyllyjen) päälle kiinnittämättä sekä kalustetta että tuotetta sopivaan tukirakenteeseen.• ÄLÄ KOSKAAN aseta tuotteen ja sen jalustana toimivan huonekalun väliin kangasta tai muita materiaaleja.• ÄLÄ KOSKAAN aseta tuotteen tai sen jalustana toimivan huonekalun päälle esineitä, jotka saattavat houkuttaa lapsia kiipeilemään, kuten leluja ja kaukosäätimiä.• Käytä AINA seinäkiinnitystarvikkeita, kun asennat tuotteen korkeaan paikkaan. ÄLÄ KOSKAAN aseta tuotetta näyttötelineeseen, kun tuote asennetaan korkeaan paikkaan. <p>Yllä mainitut seikat tulee huomioida myös jos nykyinen tuote pidetään ja siirretään toiseen paikkaan.</p>



VAROITUS

9	 KIELLETTY	Älä sijoita tätä tuotetta kaltevalle tai epätasaiselle vaunulle, jalustalle tai pöydälle. Muuten seurauksena voi olla tuotteen putoaminen tai kaatuminen ja henkilövahinko.
10	 KIELLETTY VAARALLINEN JÄNNITE	Älä työnnä mitään esineitä kotelon aukkoihin. Muuten seurauksena voi olla sähköisku, tulipalo tai tuotteen vikaantuminen. Pidä esineet poissa lasten ja vauvojen ulottuvilta. Jos esineitä pääsee kabinetin aukkoon, sammuta tuote ja sitten irrota virtajohto pistorasiasta. Ota yhteyttä jälleenmyyjääsi koskien korjauksia.
11	 SUOJATTAVA KOSTEUDELTA	Älä läikytä nesteitä koteloon tai käytä tuotetta veden lähellä. Jos näin käy, sammuta virta tuotteesta välittömästi ja irrota se pistorasiasta, ja käännä sitten pätevän huoltohenkilöstön puoleen. Muuten seurauksena voi olla sähköisku tai tulipalo.
12	 KIELLETTY	Kun puhdistat tuotetta, älä käytä herkästi syttyviä kaasusuihkeita pölyn poistamiseen. Muuten seurauksena voi olla tulipalo.
13	 KIELLETTY	Tuotteen käyttöön ei saa liittyä kohtalokkaita riskejä tai vaaratilanteita, jotka voivat johtaa suoraan kuolemaan, henkilövahinkoon, vakaviin fyysisiin vaurioihin tai muihin menetyksiin, mukaan lukien ydinreaktion hallinta ydinvoimalassa, lääketieteellisen elämää ylläpitävän järjestelmän käyttö ja ohjusten laukausin valvonta osana asejärjestelmää.



HUOMIO

1	 VÄLTÄMÄTÖN EI SAA KOSKEA MÄRIN KÄSIN IRROTA VIRTASÄÄTIN VAARALLINEN JÄNNITE	<p>Virtajohdon käsitteleminen.</p> <p>Käsittele virtajohtoa varoen. Virtajohdon vaurioituminen saattaa aiheuttaa tulipalon tai sähköiskun.</p> <ul style="list-style-type: none">• Kun kytket virtajohdon tuotteen AC IN -porttiin, varmista, että liitin on kokonaan ja tukevasti paikoillaan.• Varmista, että virtajohto ei irtoa helposti.• Älä kytke tai irrota virtajohtoa märillä käsillä.• Kun kytket tai irrotat virtajohdon, pidä kiinni pistokkeesta.• Kun puhdistat tuotetta, irrota ensin virtajohto pistorasiasta turvallisuussyistä. Pyyhi pölyt säännöllisesti virtajohdosta käyttämällä pehmeää ja kuivaa liinaa.• Ennen kuin siirrät tuotetta, varmista, että näytön virta on sammutettu. Irrota sitten virtajohto pistorasiasta ja tarkista, että kaikki tuotteen ja muiden laitteiden väliset kaapelit on irrotettu.• Jos tuotetta ei tulla käyttämään pitkään aikaan, irrota aina virtajohto pistorasiasta.• Tämä laite on suunniteltu käytettäväksi virtajohto maadoitettuna. Jollei virtajohtoa ole maadoitettu, se voi aiheuttaa sähköiskun. Varmista, että virtajohto on liitetty suoraan seinän pistorasiaan, joka on maadoitettu oikein. Älä käytä 2-nastaisia virta- tai matkasoviinta.
2	 VÄLTÄMÄTÖN	Varmista, että rakennuksen johtoverkossa on 120/240 V:n / 20 A:n (enintään) suojakatkaisin.



HUOMIO

3	 KIELLETTY VÄLTÄMÄTÖN	Älä sido virtajohtoa ja USB-kaapelia yhteen. Muuten seurauksena voi olla kuumeneminen ja tulipalo.
4	 KIELLETTY	Älä yhdistä LAN-porttiin liian suurta jännitettä. Kun käytät LAN-kaapelia, älä muodosta yhteyttä johdolliseen oheislaitteeseen, jolla saattaa olla liian suuri jännite. LAN-porttiin kohdistuva liiallinen jännite saattaa aiheuttaa sähköiskun.
5	 KIELLETTY	Älä nouse pöydälle, jolle tuote on asennettu. Älä asenna tuotetta pyörillä varustetulle pöydälle, jos pyöriä ei ole lukittu asianmukaisesti. Muuten näyttö saattaa pudota, mistä voi olla seurauksena tuotteen vaurioituminen tai henkilövahinko.
6	 VÄLTÄMÄTÖN	Jalustan asentaminen, irrottaminen ja säätäminen. <ul style="list-style-type: none">• Ole varovainen vetäessäsi jalustaa, jotta sormet eivät jää väliin.• Pidä hyvin kiinni näytön jalustasta irrottaessasi ruuveja, jotta jalusta ei putoa. Se voi aiheuttaa fyysisen vamman.• Ennen kuin käännät näyttöä, irrota virtajohto ja muut kaapelit tuotteesta. Muuten virtajohtoa tai kaapeleita saatetaan vetää liian voimakkaasti, ja seurauksena voi olla henkilövahinko tai tuotteen vaurioituminen.• Kun käännät näyttöä, liu'uta se mahdollisimman ylös ja aseta se suurimpaan kallistuskulmaan. Muuten seurauksena voi olla henkilövahinko tai ruudun osuminen pöytään.
7	 KIELLETTY	Älä kallista näyttöä alaspäin yli 5 astetta. Tällöin LCD-paneeli saattaa irrota ja pudota aiheuttaen samalla henkilövahingon tai laitteen vioittumisen.
8	 KIELLETTY	Älä työnnä tuotetta. Muuten tuote saattaa pudota, mistä voi olla seurauksena tuotteen vaurioituminen tai henkilövahinko.
9	 KIELLETTY	Älä kohdistu iskuja LCD-paneelin pintaan, sillä muuten seurauksena voi olla tuotteen vakava vaurioituminen tai henkilövahinko.
10	 VÄLTÄMÄTÖN	Soveltuu viihdekäyttöön hallitusti valaistuissa ympäristöissä, jotta häiritsevät heijastukset ruudulta voidaan välttää.
11	 KIELLETTY	Älä liitä kuulokkeita tuotteeseen, kun ne ovat päässä. Muuten seurauksena voi olla kuulovamma äänenvoimakkuudesta riippuen.
12	 KIELLETTY	Tuotetta suojaava muovipussi ei ole lelu. Älä käytä sitä muuhun tarkoitukseen. Älä laita pussia päähän tai nenän tai suun eteen tukehtumisvaaran välttämiseksi. Älä laita pussia toisen henkilön päähän tai nenän tai suun eteen. Pidä pussi poissa lasten ja vauvojen ulottuvilta.
13	 VÄLTÄMÄTÖN	Jotta tuote toimisi luotettavasti, puhdista kotelon takana olevat tuuletusaukot vähintään kerran vuodessa lian ja pölyn poistamiseksi. Muuten seurauksena voi olla sähköisku tai tuotteen vaurioituminen.



HUOMIO

14



VÄLTTÄMÄTÖN

Vältä paikkoja, joissa lämpötila ja kosteus ovat äärimmäisiä.

Mikäli näin ei toimita, seurauksena saattaa olla tulipalo, sähköisku tai tuotteen vahingoittuminen.

Tämän tuotteen käyttöympäristö on seuraava:

- Käyttölämpötila: 5 °C – 35 °C /
kosteus: 20–80 % (ilman kondensaatiota)
- Varastointilämpötila: -10 °C – 60 °C /
kosteus: 10–85 % (ilman kondensaatiota)

Vianmääritys

Kuva puuttuu

- Varmista, että signaalikaapeli on liitetty kunnolla näyttöön ja tietokoneeseen.
- Tarkista, että tietokoneen näyttökortti on tukevasti paikallaan.
- Varmista, että DisplayPort-muunninsovitinta ei ole liitetty. Näyttö ei tue DisplayPort-muunninsovitinta.
- Varmista, että sekä tietokoneeseen että näyttöön on kytketty virta.
- Näyttö saattaa olla virransäästötilassa. Näyttö siirtyy automaattisesti valmiustilaan, kun videosignaalin katkeamisesta on kulunut tietty aika.
- Varmista, että tuettu resoluutio on valittu näyttösovittimessa tai käytettävässä järjestelmässä. Jos asiasta on epävarmuutta, katso ohjeet resoluution muuttamiseen näyttösovittimen tai järjestelmän käyttöoppaasta.
- Varmista näytön ja näyttösovittimen yhteensopivuus ja suositellut signaalien ajoitukset.
- Varmista, ettei signaalikaapelin liittimessä ole taipuneita tai sisään työntyneitä nastoja.
- Varmista, että liitetystä laitteesta tulee signaali näyttöön.
- Kun näyttö kytketään tietokoneeseen USB-C-kaapelilla, varmista, että tietokoneen portti on DisplayPort Alt Mode -yhteensopiva.
- Kun näyttö kytketään tietokoneeseen USB-C-kaapelilla, varmista, että USB-C-kaapeli on SuperSpeed USB -yhteensopiva.

Sommaire

Informations importantes	Français-1
Résolution des problèmes	Français-6

REMARQUE : la maintenance de ce produit peut uniquement être effectuée dans le pays d'achat. Gardez votre boîte et l'emballage d'origine afin de pouvoir transporter ou expédier le moniteur.

Le type et le nombre de cordons d'alimentation inclus dépend du pays de destination du moniteur LCD.

Assurez-vous que tous les éléments sont présents avant de commencer l'assemblage.

- (1) Le contenu de ce manuel ne peut être reproduit, en tout ou partie, sans autorisation.
- (2) Le contenu de ce manuel peut faire l'objet de modifications sans préavis.
- (3) Un grand soin a été apporté à la préparation de ce manuel. Si vous remarquez cependant des informations discutables, des erreurs ou des omissions, contactez-nous.
- (4) L'image incluse à ce manuel est fournie à titre informatif uniquement. Il est possible que le produit réel présente des différences.
- (5) Nonobstant les articles (3) et (4), nous ne pourrions pas être tenus responsables des réclamations dues à la perte de bénéfices ou à tout élément semblant découler de l'utilisation de cet appareil.
- (6) Ce manuel est fourni aux utilisateurs de toutes les régions, et peut donc comprendre des informations uniquement applicables à certaines d'entre elles.



Informations importantes

Consignes de sécurité et d'entretien







POUR UN FONCTIONNEMENT OPTIMAL, VEUILLEZ NOTER CE QUI SUIT POUR L'INSTALLATION ET L'UTILISATION DU MONITEUR COULEUR LCD :

À propos des symboles









Ce manuel contient divers symboles visant à empêcher les blessures ou dommages. Leur définition est spécifiée ci-dessous. Assurez-vous d'en prendre connaissance avant de lire le manuel.

 AVERTISSEMENT	Si ce symbole n'est pas pris en compte et que l'appareil est utilisé de façon incorrecte, il est possible que des accidents surviennent, pouvant causer des blessures voire la mort.
 ATTENTION	Si ce symbole n'est pas pris en compte et que l'appareil est utilisé de façon incorrecte, il est possible que des blessures surviennent ou que les objets environnants soient endommagés.

Exemples de symboles

	 Indique qu'un danger existe. Ce symbole indique que vous devez faire preuve de prudence car il existe un risque d'électrocution.
	 Indique qu'une action est interdite. Ce symbole indique une action interdite.
	 Indique qu'une action est obligatoire. Ce symbole indique que le cordon d'alimentation doit être débranché de la prise murale.

AVERTISSEMENT







1	 DÉBRANCHER LE CORDON D'ALIMENTATION	<p>Débranchez le cordon d'alimentation en cas de défaillance du produit.</p> <p>Si vous remarquez de la fumée, une odeur ou des sons étranges, ou si le produit est tombé ou que son boîtier est cassé, éteignez-le, puis débranchez le cordon d'alimentation de la prise murale. Contactez votre revendeur pour bénéficier d'une réparation. N'essayez jamais de réparer vous-même le produit. Cela peut s'avérer dangereux.</p>
2	 TENSION DANGEREUSE  NE PAS DÉMONTÉ  INTERDICTION	<p>Ni retirez ni n'ouvrez pas le boîtier du produit. Ne démontez pas le produit.</p> <p>Ce dernier contient des éléments à haute tension. L'ouverture ou le retrait du couvercle et la modification du produit peuvent vous exposer à des risques de décharges électriques, d'incendies ou autres.</p> <p>Confiez toutes les interventions de dépannage à un personnel technique qualifié.</p>
3	 INTERDICTION	<p>N'utilisez pas le produit s'il présente des dommages structurels ou si sa base est fissurée.</p> <p>Si vous remarquez des dommages tels que des fissures, ou un déséquilibre anormal, confiez les interventions de dépannage à un personnel technique qualifié. Si utilisé dans un tel état, le produit est susceptible de tomber ou de provoquer des blessures.</p>
4	 INTERDICTION  À FAIRE	<p>Manipulez le cordon d'alimentation avec précaution.</p> <p>Tout endommagement peut provoquer un incendie ou une électrocution.</p> <ul style="list-style-type: none"> • Ne placez pas d'objets lourds sur le cordon d'alimentation. • Ne le placez pas sous le produit. • Ne le couvrez pas à l'aide d'un tapis ou autre. • Ne modifiez pas le cordon. • N'utilisez jamais de force excessive pour le plier ou le tirer. • Ne chauffez pas le cordon. <p>Si le cordon est endommagé (câbles dénudés, câbles sectionnés, etc.), mettez le produit hors tension, puis débranchez le cordon d'alimentation de la prise de courant. Demandez à votre revendeur de le remplacer.</p>
5	 INTERDICTION	<p>Ne touchez pas la prise si vous entendez du tonnerre.</p> <p>Vous pourriez vous exposer à des risques d'électrocution.</p>
6	 À FAIRE	<p>Utilisez le cordon d'alimentation fourni avec ce produit comme indiqué dans le tableau correspondant, et en employant la prise adaptée.</p> <p>Si aucun cordon d'alimentation n'est fourni avec ce produit, veuillez nous contacter. Dans tous les cas, utilisez celui dont le connecteur est adapté à la prise applicable.</p> <p>Un cordon d'alimentation compatible a préalablement fait l'objet d'une validation en matière de sécurité dans le pays d'achat.</p>







AVERTISSEMENT

7	<p>À FAIRE</p> <p>INTERDICTION</p>	<p>Suivez les consignes ci-dessous lors de l'installation du produit.</p> <p>Pour transporter et installer le produit en toute sécurité, faites appel à autant de personnes que nécessaire.</p> <p>Reportez-vous aux instructions fournies avec le matériel de montage pour des informations détaillées.</p> <p>N'obstruez pas les aérations du produit. Le non-respect de celles-ci peut entraîner des dommages, électrocutions ou incendies.</p> <p>N'installez pas le produit dans les lieux suivants :</p> <ul style="list-style-type: none">• Espaces mal aérés.• Près d'un radiateur ou autre source de chaleur, et ne l'exposez pas à la lumière directe du soleil.• Dans une zone constamment soumise à des vibrations.• Dans un lieu poussiéreux, humide ou à proximité de graisses.• À l'extérieur.• Dans un endroit à haute température dont le niveau d'humidité change rapidement et où il existe des risques de condensation. <p>Ne montez pas le produit dans une configuration ou une position qui n'est pas décrite dans ce manuel.</p> <p>Veuillez vérifier les spécifications pour la plage d'inclinaison disponible lors de l'installation du produit.</p>
8	<p>INTERDICTION</p> <p>À FAIRE</p>	<p>Évitez les chutes suites à un séisme ou autre.</p> <p>Pour éviter toute blessure ou que le produit ne tombe suite à un séisme ou autre, par exemple, et ne soit endommagé, assurez-vous de l'installer à un emplacement stable et de prendre les mesures nécessaires.</p> <ul style="list-style-type: none">• Le produit doit être monté sur un support ou bras flexible (comme TUEV GS) capable de supporter son poids, afin d'éviter toute blessure ou dommage lié à une chute.• Utilisez uniquement les vis retirées ou celles qui ont été fournies pour éviter d'endommager le produit et le support.• Serrez toutes les vis (force recommandée : 98 - 137 N*cm) lors de l'installation. Des vis lâches sont susceptibles d'entraîner la chute du produit, et par conséquent des dommages ou blessures.• La fixation du bras doit être effectuée par deux personnes ou plus si le produit ne peut pas être placé face vers le bas sur une surface non abrasive. <p>Risques liés à l'instabilité</p> <p>Le produit est susceptible de tomber, et ainsi d'entraîner des blessures graves, voire mortelles. Pour éviter cela, il doit être solidement fixé au sol/mur, conformément aux instructions d'installation. De nombreuses blessures, en particulier pour les enfants, peuvent être évitées grâce à de simples précautions, telles que :</p> <ul style="list-style-type: none">• Utilisez TOUJOURS des supports et méthodes d'installation recommandés par le fabricant du produit.• Utilisez TOUJOURS des meubles capables de supporter le poids du produit.• Assurez-vous TOUJOURS que le produit ne dépasse pas du bord du meuble sur lequel il est posé.• Expliquez TOUJOURS aux enfants le danger que représente le fait de monter sur les meubles pour atteindre le produit ou ses commandes.• Acheminez TOUJOURS les câbles connectés au produit de sorte à éviter toute chute ou manipulation non voulue.• Ne placez JAMAIS un produit dans un endroit instable.• Ne placez JAMAIS le produit sur des meubles élevés (par exemple, des armoires ou des bibliothèques) sans fixer le meuble et le produit à un support adapté.• Ne placez JAMAIS le produit sur du tissu ou autre fabrique le séparant du meuble.• Ne placez JAMAIS d'objets pouvant inciter les enfants à grimper sur le produit ou le meuble.• Utilisez TOUJOURS des accessoires de montage mural lors de l'installation du produit en hauteur. Ne placez JAMAIS le produit sur un support lors de son installation en hauteur. <p>Si le produit existant va être conservé et déplacé, les mêmes considérations que celles ci-dessus doivent être appliquées.</p>













AVERTISSEMENT

9	 INTERDICTION	<p>Ne placez pas le produit sur une surface inclinée ou instable. Cela pourrait entraîner des risques de chute et de blessure.</p>
10	 INTERDICTION  TENSION DANGEREUSE	<p>N'insérez aucun objet dans les fentes du boîtier. Cela pourrait entraîner des chocs électriques, incendies ou pannes. Gardez les objets hors de portée des enfants et des bébés.</p> <p>Si des objets pénètrent dans la fente du boîtier, mettez le produit hors tension, puis débranchez le cordon d'alimentation de la prise de courant. Contactez votre revendeur pour bénéficier d'une réparation.</p>
11	 NE PAS MOUILLER	<p>Ne renversez pas de liquides dans le boîtier et n'utilisez pas le produit près d'une source d'eau.</p> <p>Éteignez immédiatement le produit et débranchez-le de la prise murale. Contactez ensuite un technicien qualifié. Ne pas procéder ainsi pourrait provoquer une décharge électrique ou un incendie.</p>
12	 INTERDICTION	<p>N'utilisez pas de spray inflammable pour faire la poussière. Cela pourrait provoquer un incendie.</p>
13	 INTERDICTION	<p>L'utilisation de ce produit ne doit pas s'accompagner de dangers ou risques mortels qui pourraient entraîner la mort, des blessures corporelles, des dégâts physiques graves ou d'autres pertes, dont des réactions nucléaires dans les centrales, des défaillances des systèmes d'assistance médicale ou la perte de contrôle des lancements de missiles au sein des systèmes d'armement.</p>

ATTENTION

1	 À FAIRE  NE PAS TOUCHER AVEC LES MAINS MOUILLÉES  DÉBRANCHER LE CORDON D'ALIMENTATION  TENSION DANGEREUSE	<p>Manipulation du cordon d'alimentation</p> <p>Manipulez le cordon d'alimentation avec précaution. Tout endommagement peut provoquer un incendie ou une électrocution.</p> <ul style="list-style-type: none"> • Assurez-vous d'insérer fermement le cordon d'alimentation dans la borne d'entrée CA du moniteur. • Vérifiez qu'il ne peut pas être retiré trop aisément. • Ne branchez et débranchez jamais le cordon si vos mains sont mouillées. • Pour le débrancher, tirez sur sa tête. • Débranchez toujours le cordon d'alimentation avant de nettoyer le produit. Essayez régulièrement le cordon à l'aide d'un chiffon sec. • Avant de déplacer le produit, assurez-vous qu'il est éteint et que tous ses câbles sont débranchés. • Si vous prévoyez de ne pas utiliser le produit pendant une période prolongée, débranchez-le. • Lorsque vous utilisez cet équipement, le cordon d'alimentation doit être relié à la terre. Si ce n'est pas le cas, des électrocutions peuvent se produire. Assurez-vous que le câble d'alimentation est connecté à la prise secteur et correctement mis à la terre. N'utilisez pas d'adaptateur convertisseur à 2 broches.
2	 À FAIRE	<p>Confirmez que le système de distribution du bâtiment fournit un disjoncteur 120/240 V, 20 A (maximum).</p>

 **ATTENTION**

3	 INTERDICTION  À FAIRE	<p>Ne reliez pas le cordon d'alimentation au câble USB. Cela pourrait entraîner une surchauffe et causer un incendie.</p>
4	 INTERDICTION	<p>N'établissez pas de connexion à un réseau LAN avec une tension excessive. Lorsque vous utilisez un câble LAN, n'établissez pas de connexion à un périphérique dont le câblage peut présenter une tension trop élevée. Cela pourrait entraîner des décharges électriques.</p>
5	 INTERDICTION	<p>Ne grimpez pas sur le meuble où se trouve le produit. N'utilisez pas de table à roulettes à moins que celles-ci soient correctement bloquées. Toute chute du produit peut entraîner des dommages ou blessures.</p>
6	 À FAIRE	<p>Installation, retrait et ajustement du support.</p> <ul style="list-style-type: none"> • Manipulez le produit avec précaution lorsque vous tirez le support : vous pourriez vous coincer les doigts. • Tenez fermement le support lors du retrait des vis pour éviter toute chute accidentelle. Cela pourrait entraîner des blessures. • Avant de procéder à une rotation, déconnectez tous les câbles. Si vous ne le faites pas, vous vous exposerez à des risques de blessure et d'endommagement du produit. • Pour pivoter l'écran, élevez-le au maximum et inclinez-le autant que possible. Sinon, vous risquez de vous blesser ou de le faire tomber.
7	 INTERDICTION	<p>N'inclinez pas le moniteur à plus de 5 degrés. Cela pourrait entraîner la séparation du panneau LCD et peut-être sa chute, provoquant des dommages matériels, voire des blessures.</p>
8	 INTERDICTION	<p>Ne poussez pas le produit. Toute chute du produit peut entraîner des dommages ou blessures.</p>
9	 INTERDICTION	<p>Évitez tout impact sur l'écran LCD. Cela pourrait entraîner des blessures ou des dommages.</p>
10	 À FAIRE	<p>Employez cet équipement dans des environnements où la lumière peut être contrôlée, afin d'éviter les reflets.</p>
11	 INTERDICTION	<p>Ne connectez pas d'écouteurs ou de casque au produit si vous les portez. En fonction du volume, ceci pourrait affecter votre audition.</p>
12	 INTERDICTION	<p>Le sac en plastique recouvrant le produit n'est pas un jouet. Ne l'utilisez jamais dans un quelconque autre but. Ce sac ne doit jamais être mis sur la tête, ni recouvrir le nez ou la bouche. Cela vaut aussi bien pour vous que pour tout autre utilisateur. Gardez-le hors de portée des enfants et des bébés.</p>
13	 À FAIRE	<p>Afin de garantir le bon fonctionnement du produit, nettoyez les orifices situés à l'arrière du boîtier au moins une fois par an, pour en retirer toute poussière ou saleté. Sinon, cela pourrait entraîner des risques de choc électrique ou endommager le produit.</p>



ATTENTION

14



À FAIRE

Évitez les lieux présentant des températures ou un niveau d'humidité extrêmes. Si vous ne respectez pas cette directive, le produit pourrait être endommagé ou produire une décharge électrique.

L'environnement doit se conformer aux exigences ci-dessous :

- Température de fonctionnement : 5 à 35 °C
Humidité : 20 à 80 % (sans condensation)
- Température de stockage : -10 à 60 °C
Humidité : 10 à 85 % (sans condensation)

Résolution des problèmes

Aucune image ne s'affiche

- Assurez-vous que le câble de signal est correctement connecté au moniteur et à l'ordinateur.
- Assurez-vous que la carte d'affichage de l'ordinateur est correctement installée.
- Assurez-vous qu'aucun adaptateur de conversion DisplayPort n'est connecté. Le moniteur ne prend pas en charge l'adaptateur de conversion DisplayPort.
- Assurez-vous que le moniteur et l'ordinateur sont en marche.
- Le moniteur est peut-être en mode d'économie d'énergie. Le moniteur se met automatiquement en veille s'il ne détecte plus de signal vidéo après une durée prédéfinie.
- Vérifiez que la résolution sélectionnée pour la carte graphique ou le système est bien prise en charge. En cas de doute, consultez le manuel de la carte graphique ou du système pour savoir comment modifier la résolution.
- Vérifiez la compatibilité et la fréquence de signal recommandées pour votre moniteur et votre carte graphique.
- Vérifiez que les broches du connecteur sont intactes.
- Assurez-vous que le périphérique connecté transmet un signal au moniteur.
- Si vous utilisez un câble USB-C pour relier le moniteur à un ordinateur, assurez-vous que le port de ce dernier est conforme au mode DisplayPort alternatif.
- Si vous utilisez un câble USB-C pour relier le moniteur à un ordinateur, assurez-vous que le câble USB-C est conforme à la norme SuperSpeed USB.

Kazalo

Važne informacije	Hrvatski-1
Otklanjanje problema	Hrvatski-6

NAPOMENA: ovaj se proizvod može servisirati samo u zemlji u kojoj je kupljen.
Nemojte zaboraviti spremiti originalnu kutiju i materijal za pakiranje u svrhu transporta ili isporuke zaslona.
Vrsta i broj uključenih kabela za napajanje ovisit će o zemlji u koju se LCD zaslon isporučuje.
Uvjerite se da je sav sadržaj kutije prisutan prije sastavljanja zaslona.

- (1) Sadržaj ovog priručnika ne smije se djelomično niti u cijelosti ponovno tiskati bez odobrenja.
- (2) Sadržaj ovog priručnika podložan je promjenama bez prethodne najave.
- (3) Velika pažnja posvećena je pripremi ovog priručnika. Međutim, obratite nam se primijetite li sumnjive točke, pogreške ili propuste.
- (4) Slika prikazana u ovom priručniku samo je pokazatelj. Ako postoji nesklad između slike i stvarnog proizvoda, stvarni proizvod prevladava.
- (5) Bez obzira na članke (3) i (4), nismo odgovorni ni za kakva potraživanja u vezi s gubitkom dobiti ili druga pitanja za koja se smatra da su rezultat uporabe ovog uređaja.
- (6) Ovaj je priručnik dostupan u svim regijama pa može sadržavati opise koji su relevantni za ostale zemlje.



Važne informacije

Sigurnosne mjere opreza i održavanje







ZA OPTIMALAN RADNI UČINAK PRILIKOM POSTAVLJANJA I
UPORABE LCD MONITORA U BOJI IMAJTE NA UMU SLJEDEĆE:

O simbolima

Da bi se osigurala sigurna i pravilna uporaba proizvoda, u ovom priručniku navedeni su brojni simboli kako bi se spriječile ozljede vas i drugih osoba, ali i materijalna šteta. U nastavku su opisani simboli i njihova značenja. Važno je da ih dobro shvatite prije nego što pročitate ovaj priručnik.

 UPOZORENJE	Ako se ovaj simbol ne poštuje i nepravilno se rukuje proizvodom, može doći do nezgoda koje dovode do većih ozljeda ili smrti.
 OPREZ	Ako se ovaj simbol ne poštuje i nepravilno se rukuje proizvodom, može doći do osobne ozljede ili štete na okolnoj imovini.

Primjeri simbola

	 Ukazuje na upozorenje ili oprez. Ovaj simbol ukazuje na to da biste trebali biti oprezni zbog strujnog udara.
	 Označava zabranjenu radnju. Ovaj simbol označava nešto što mora biti zabranjeno.
	 Označava obaveznu radnju. Ovaj simbol označava da se kabel za napajanje mora iskopčati iz utičnice.



UPOZORENJE

1	 ISKLUČITE KABEL ZA NAPAJANJE	Odspojite kabel za napajanje ako proizvod ne radi. Ako proizvod ispušta dim ili čudne mirise ili zvukove ili ako je proizvod pao ili je kućište razbijeno, isključite napajanje proizvoda, a zatim isključite kabel za napajanje iz utičnice. Za popravke se obratite svom distributeru. Nikad nemojte pokušavati sami popraviti proizvod. To je opasno.
2	 OPASAN NAPON NEMOJTE RASTAVLJATI ZABRANJENO	Nemojte otvarati niti uklanjati kućište proizvoda. Nemojte rastavljati proizvod. U proizvodu postoje područja visokog napona. Otvaranjem ili uklanjanjem poklopaca i izmjenom proizvoda možete se izložiti strujnom udaru, požaru ili drugim rizicima. Za servis se obratite kvalificiranom servisnom osoblju.
3	 ZABRANJENO	Ne upotrebljavajte proizvod ako ima strukturna oštećenja ili ako mu je postojlje napuklo ili ostrugano. Ako primijetite bilo kakva oštećenja konstrukcije, poput pukotina ili neprirodnih klimanja, obratite se kvalificiranom servisnom osoblju. Ako se proizvod upotrebljava u takvom stanju, može pasti ili prouzročiti osobne ozljede.
4	 ZABRANJENO OBVEZNO	Pažljivo rukujte kablom za napajanje. Oštećenje kabela može dovesti do požara ili strujnog udara. <ul style="list-style-type: none">• Nemojte stavljati teške predmete na kabel.• Nemojte stavljati kabel ispod proizvoda.• Nemojte prekrivati kabel tepihom, itd.• Nemojte strugati ili mijenjati kabel.• Nemojte savijati, uvijati i povlačiti kabel prekomjernom silom.• Nemojte primjenjivati toplinu na kabel. Ako se kabel ošteti (izložene jezgrene žice, neispravne žice itd.), isključite napajanje proizvoda, a zatim isključite kabel za napajanje iz utičnice. Obratite se distributeru radi zamjene.
5	 ZABRANJENO	Nemojte dirati utikač ako čujete grmljavinu. Time bi moglo doći do strujnog udara.
6	 OBVEZNO	Upotrijebite kabel za napajanje priložen uz ovaj proizvod u skladu s tablicom kabela za napajanje. Ako se kabel za napajanje ne isporučuje s ovim proizvodom, obratite nam se. Za sve ostale slučajeve upotrijebite kabel za napajanje s utikačem koji odgovara utičnici na kojoj se proizvod nalazi. Kompatibilan kabel za napajanje odgovara izmjeničnom naponu napajanja te ga odobravaju sigurnosne norme u zemlji kupnje i u skladu je s njima.









UPOZORENJE

7	 OBVEZNO ZABRANJENO	<p>Ugradite proizvod u skladu sa sljedećim informacijama.</p> <p>Prilikom prijevoza, premještanja ili ugradnje proizvoda koristite onoliko ljudi koliko je potrebno da biste mogli podignuti proizvod bez prouzrokovanja osobnih ozljeda ili oštećenja proizvoda.</p> <p>Detaljne informacije o pričvršćivanju ili uklanjanju potražite u uputama priloženima s opcijskom ugradbenom opremom.</p> <p>Nemojte prekrivati otvor na proizvodu. Nepravilna ugradnja proizvoda može dovesti do oštećenja proizvoda, strujnog udara ili požara.</p> <p>Nemojte ugraditi proizvod na sljedeća mjesta:</p> <ul style="list-style-type: none">• Loše prozračene prostore.• U blizini radijatora, drugih izvora topline ili na izravnom suncu.• Područjima stalne vibracije.• Vlažnim, prašnjavim, parnim ili masnim područjima.• Na otvorenom.• Okolini s visokom temperaturom gdje se vlaga brzo mijenja i postoji vjerojatnost kondenzacije. <p>Proizvod nemojte ugrađivati ni u kakvu konfiguraciju ili položaj koji nije opisan u korisničkom priručniku.</p> <p>Pri ugradnji proizvoda provjerite raspon nagiba u specifikacijama.</p>
8	 ZABRANJENO OBVEZNO	<p>Spriječite prevrtanje i pad zbog potresa ili drugih udara.</p> <p>Da biste spriječili osobne ozljede ili oštećenja proizvoda prouzročena prevrtanjem uslijed potresa ili drugih udara, obavezno ugradite proizvod na stabilno mjesto i poduzmite mjere da spriječite pad.</p> <ul style="list-style-type: none">• Proizvod se mora montirati na odobren fleksibilni krak (npr. oznaka TUEV GS) ili na postolje koje podupire težinu proizvoda kako bi se spriječilo oštećenje i tjelesne ozljede koje bi mogle nastati uslijed prevrtanja ili pada proizvoda.• Upotrebljavajte samo vijke koji su se uklonili s postolja proizvoda ili navedene vijke da ne biste oštetili proizvod ili postolje.• Zategnite sve vijke (preporučena snaga pričvršćivanja: 98 – 137 N•cm) prilikom postavljanja proizvoda na fleksibilni krak ili postolje. Otpušteni vijak može prouzročiti pad proizvoda, a samim time i oštećenje proizvoda ili ozljede.• Pričvršćivanje fleksibilnog kraka trebaju izvršiti dvije osobe ili više njih ako se proizvod ne može postaviti licem prema dolje na ravnu površinu za ugradnju. <p>Opasnost po stabilnost.</p> <p>Proizvod može pasti i prouzročiti ozbiljne osobne ozljede ili smrt. Da biste spriječili ozljede, ovaj proizvod mora se čvrsto pričvrstiti na pod/zid u skladu s uputama za ugradnju. Mnoge ozljede, posebno kad su u pitanju djeca, mogu se izbjeći poduzimanjem jednostavnih mjera opreza kao što su sljedeće:</p> <ul style="list-style-type: none">• UVIJEK upotrijebite postolja ili ugradbene načine koje preporučuje proizvođač kompleta proizvoda.• UVIJEK upotrijebite namještaj koji sigurno može podnositi proizvod.• UVIJEK osigurajte da proizvod ne prelazi preko ruba potpornog namještaja.• UVIJEK poučite djecu o opasnostima penjanja po namještaju radi posezanja za proizvodom ili njegovim kontrolama.• UVIJEK usmjerite žice i kabele povezane s vašim proizvodom tako da se preko njih ne može spotaknuti, da ih se ne može povlačiti ili zgrabiti.• NIKAD nemojte stavljati proizvod na nestabilno mjesto.• NIKAD nemojte stavljati proizvod na visoki namještaj (na primjer, na ormariće ili police za knjige) bez da pričvrstite i namještaj i proizvod na odgovarajući potporanj.• NIKAD nemojte stavljati proizvod na krpu ili druge materijale koji se mogu nalaziti između proizvoda i potpornog namještaja.• NIKAD na vrh proizvoda ili namještaja na koji je proizvod postavljen nemojte stavljati predmete koji mogu dovesti djecu u iskušenje da se penju, kao što su igračke ili daljinski upravljači.• UVIJEK upotrebljavajte dodatke za pričvršćivanje na zid prilikom postavljanja proizvoda na visoko mjesto. NIKAD nemojte staviti proizvod na stalak za zaslon ako ga postavljate na visoko mjesto. <p>Ako planirate zadržati i premjestiti postojeći proizvod, vrijede sve gore navedene upute.</p>







UPOZORENJE













9	 ZABRANJENO	<p>Nemojte stavljati ovaj proizvod na kosa ili nestabilna kola, postolja ili stol. To može dovesti do pada ili prevrtanja i može prouzročiti osobne ozljede.</p>
10	 ZABRANJENO  OPASAN NAPON	<p>Nemojte stavljati nikakve predmete u otore kućišta. To može prouzročiti strujni udar, požar ili kvar proizvoda. Predmete držite dalje od djece i beba. Ako u otvor kućišta dospiju predmeti, isključite napajanje proizvoda, a zatim isključite kabel za napajanje iz utičnice. Obratite se dobavljaču za popravak.</p>
11	 NE DOVODITI U DODIR S VODOM	<p>Nemojte ulijevati nikakvu tekućinu u kućište i ne upotrebljavajte proizvod u blizini vode. Odmah isključite struju i iskopčajte proizvod iz zidne utičnice, a zatim se obratite kvalificiranom servisnom osoblju. Može doći do strujnog udara ili požara.</p>
12	 ZABRANJENO	<p>Nemojte upotrebljavati zapaljive plinske sprejeve za uklanjanje prašine tijekom čišćenja proizvoda. To može dovesti do požara.</p>
13	 ZABRANJENO	<p>Upotreba proizvoda ne smije biti praćena visokim rizicima ili opasnostima koje bi mogle izravno rezultirati smrću, osobnom ozljedom, teškom fizičkom štetom ili drugim gubitkom, uključujući upravljanje nuklearnom reakcijom u nuklearnom postrojenju, medicinski sustav za održavanje života i upravljanje lansiranjem projektila u okviru sustava naoružanja.</p>



OPREZ

1	 OBVEZNO  NEMOJTE DIRATI MOKRIM RUKAMA  ISKLJUČITE KABEL ZA NAPAJANJE  OPASAN NAPON	<p>Rukovanje kabelom za napajanje. Pažljivo rukujte kabelom za napajanje. Oštećenje kabela može dovesti do požara ili strujnog udara.</p> <ul style="list-style-type: none"> • Kad spajate kabel za napajanje na ulazni terminal izmjenične struje proizvoda, provjerite je li priključak potpuno i čvrsto umetnut. • Pobrinite se da se kabel za napajanje ne može lako odspojiti. • Nemojte spajati ili odspajati kabel za napajanje mokrim rukama. • Kad spajate ili odspajate kabel za napajanje, izvucite ga držeći za utikač. • Prilikom čišćenja proizvoda iz sigurnosnih razloga prethodno iskopčajte kabel za napajanje iz utičnice. Redovito čistite prašinu s kabela za napajanje mekom suhom krpom. • Prije pomicanja proizvoda isključite napajanje monitora, a zatim iskopčajte kabel za napajanje iz utičnice i provjerite jesu li svi kabeli koji spajaju proizvod s drugim uređajima iskopčani. • Ako uređaj ne planirate upotrebljavati dulje vrijeme, uvijek izvucite kabel za napajanje iz utičnice. • Ova je oprema predviđena za upotrebu u stanju kad je kabel za napajanje uzemljen. Ako kabel za napajanje nije uzemljen, to može izazvati strujni udar. Uvjerite se da je kabel za napajanje priključen izravno u zidnu utičnicu i pravilno uzemljen. Ne koristite 2-pinski pretvarač-adapter za utikač.
2	 OBVEZNO	<p>Provjerite ima li distribucijski sustav u instalacijama zgrade prekidač nazivnih vrijednosti 120/240 V, 20 A (maksimalno).</p>

 **OPREZ**

3	 ZABRANJENO  OBVEZNO	Nemojte povezati kabel za napajanje i USB kabel. Time se može zahvatiti toplina i prouzročiti požar.
4	 ZABRANJENO	Nemojte spojiti na LAN priključak s previsokim naponom. Kada upotrebljavate LAN kabel, nemojte ga spajati na periferne uređaje putem ožičenja čiji je napon možda previsok. Previsok napon na LAN priključku može izazvati strujni udar.
5	 ZABRANJENO	Nemojte se penjati na stol gdje je proizvod ugrađen. Nemojte montirati proizvod na stol s kotačima ako kotači na stolu nisu pravilno blokirani. Monitor može pasti i time prouzročiti oštećenje proizvoda ili tjelesne ozljede.
6	 OBVEZNO	Ugradnja, uklanjanje i podešavanje postolja. <ul style="list-style-type: none"> • Budite oprezni kad izvlačite postolje jer biste mogli priklještit prste. • Čvrsto držite postolje za monitor dok uklanjate vijke kako biste spriječili pad postolja monitora. U protivnom može doći do tjelesne ozljede. • Prije okretanja zaslona iskopčajte kabel za napajanje i sve ostale kabele iz uređaja. U suprotnom može doći do povlačenja kabela za napajanje i ostalih kabela prekomjernom silom, što može prouzročiti osobne ozljede ili oštećenja proizvoda. • Kad okrećete zaslon, pomaknite ga na najvišu razinu i postavite ga na najveći mogući nagib. U suprotnom bi moglo doći do osobnih ozljeda ili rušenja zaslona na radni stol.
7	 ZABRANJENO	Nemojte naginjati zaslon prema dolje za više od 5 stupnjeva. To može dovesti do odvajanja i potencijalnog ispadanja LCD ploče, što može uzrokovati oštećenje proizvoda ili osobnu ozljedu.
8	 ZABRANJENO	Nemojte gurati proizvod. Proizvod može pasti i time prouzročiti oštećenje proizvoda ili tjelesne ozljede.
9	 ZABRANJENO	Ne udarajte površinu ploče LCD monitora jer to može prouzročiti ozbiljnu štetu na proizvodu ili osobne ozljede.
10	 OBVEZNO	Prikladno za zabavne svrhe u kontroliranim svjetlosnim okruženjima kako bi se izbjegle ometajuće refleksije sa zaslona.
11	 ZABRANJENO	Nemojte spajati slušalice na proizvod dok ih nosite. Ovisno o razini glasnoće, može doći do oštećenja ušiju i gubitka sluha.
12	 ZABRANJENO	Nemojte se igrati plastičnom vrećicom koja pokriva proizvod. Nemojte upotrebljavati tu vrećicu u bilo koje druge svrhe. Da biste izbjegli opasnost od gušenja, nemojte stavljati vrećicu preko glave, nosa ili usta druge osobe. Vrećicu držite dalje od djece i beba.
13	 OBVEZNO	Da biste osigurali pouzdanost proizvoda, najmanje jednom godišnje očistite ventilacijske otvore na stražnjoj strani kućišta kako biste uklonili nečistoću i prašinu. Ako to ne učinite, moglo bi doći do strujnog udara ili oštećenja proizvoda.



OPREZ

14



OBVEZNO

Izbjegavajte mjesta s ekstremnim vrijednostima temperature i vlažnosti zraka. U protivnom može doći do požara, strujnog udara ili oštećenja proizvoda. Okruženje za upotrebu ovog proizvoda opisano je u nastavku:

- Radna temperatura: 5 °C do 35 °C / 41 °F do 95 °F/
vlažnost: 20 do 80 % (bez kondenzacije)
- Temperatura skladištenja: -10 °C do 60 °C / 14 °F do 140 °F/
vlažnost: 10 do 85 % (bez kondenzacije)

Otklanjanje problema

Nema slike

- Provjerite je li signalni kabel potpuno spojen na monitor i računalo.
- Uvjerite se da je prikazna kartica računala čvrsto postavljena u ležište.
- Uvjerite se da nije priključen adapter za pretvornik DisplayPort. Monitor ne podržava adapter za pretvornik DisplayPort.
- Provjerite jesu li i računalo i monitor uključeni.
- Monitor je možda u načinu rada za uštedu energije. Monitor automatski prelazi u stanje čekanja u zadanom vremenskom razdoblju nakon gubitka videosignala.
- Provjerite je li odabrana podržana razlučivost na prikaznoj kartici ili sustavu koji se upotrebljava. Ako ste u nedoumici, proučite korisnički priručnik kontrolera zaslona ili sustava da biste promijenili razlučivost.
- Provjerite monitor i prikaznu karticu u pogledu kompatibilnosti i preporučenih vremena signala.
- Uvjerite se da priključak signalnog kabela nije savijen ili da zatici nisu ugurani unutra.
- Uvjerite se da priključeni uređaj emitira signal na monitoru.
- Kad upotrebljavate USB-C kabel za spajanje računala na monitor, provjerite je li priključak povezanog računala sukladan s načinom rada DisplayPort Alt.
- Kad upotrebljavate USB-C kabel za spajanje računala na monitor, provjerite odgovara li USB-C kabel priključku SuperSpeed USB.

Tárgymutató

Fontos tudnivalók.....Magyar-1
Hibaelhárítás..... Magyar-6

MEGJEGYZÉS: A terméket csak abban az országban javíthatja, ahol vásárolta. Ne feledje megőrizni az eredeti dobozt és csomagolóanyagot a monitor szállításához vagy küldéséhez. A termékhez mellékelte tápkábelek típusa és száma az LCD-monitor szállítási célországától függ. A monitor összeszerelésének megkezdése előtt győződjön meg arról, hogy a doboz tartalma hiánytalan.

- (1) A jelen használati útmutató tartalma engedély nélkül sem részben, sem egészében nem nyomtatható újra.
- (2) A használati útmutató tartalma külön bejelentés nélkül is módosulhat.
- (3) A használati útmutató a legnagyobb gonddal készült; ha ennek ellenére mégis kérdéses pontokra, hibákra vagy kihagyásokra bukkanna, kérjük, jelezze felénk.
- (4) A használati útmutatóban szereplő ábra csak tájékoztatásul szolgál. Ha eltérés tapasztalható az ábra és a tényleges termék között, a tényleges termék jellemzői az irányadóak.
- (5) A (3) és (4) ponttól függetlenül minket nem lehet felelősségre vonni semmilyen, a készülék használatából eredőnek tekintett haszonkiesés vagy egyéb ügynön alapuló igény tekintetében.
- (6) A kézikönyv általánosan áll rendelkezésre minden régió számára, így tartalmazhat olyan leírást is, amelyek nem minden ország szempontjából releváns.



Fontos tudnivalók

Biztonsági óvintézkedések és karbantartás







A SZÍNES LCD MONITOR OPTIMÁLIS TELJESÍTMÉNYE ÉRDEKÉBEN A BEÁLLÍTÁSRA ÉS HASZNÁLATRA VONATKOZÓAN VEGYE FIGYELEMBE A KÖVETKEZŐKET:

A szimbólumokról

A termék biztonságos és megfelelő használata érdekében ez az útmutató tartalmaz néhány szimbólumot, amely a személyi sérülések, valamint az anyagi károk megelőzését szolgálja. A szimbólumokat és jelentésüket az alábbiakban ismertetjük. Az útmutató elolvasása előtt ezeket feltétlenül tanulmányozza át.

 FIGYELEM	Ha nem veszi figyelembe ezeket a szimbólumokat, és nem megfelelő módon kezeli a terméket, az súlyos sérülést vagy halált okozó balesetekhez vezethet.
 FIGYELMEZTETÉS	Ha nem veszi figyelembe ezeket a szimbólumokat, és nem megfelelő módon kezeli a terméket, az személyi sérülést vagy anyagi károkat eredményezhet a termék környezetében.

Példák és szimbólumok

	 Figyelmeztetést vagy figyelemfelhívást jelez. Ez a szimbólum azt jelzi, hogy gondosan kell eljárnia az áramütés elkerülése érdekében.
	 Tiltott műveletet jelez. Ez a szimbólum tiltott dolgot jelez.
	 Kötelező műveletet jelez. Ez a szimbólum azt jelzi, hogy a tápkábelt ki kell húzni a csatlakozóaljzatból.







FIGYELEM

1	 HÚZZA KI A TÁPKÁBELT A HÁLÓZATI CSATLAKOZÓALJZATBÓL	<p>Ha a termék nem működik megfelelően, húzza ki a tápkábelt.</p> <p>Ha a termék füstöt, különös szagokat vagy hangokat bocsát ki, illetve leesett, vagy megrepedt a burkolata, kapcsolja ki, majd húzza ki a tápkábelt a hálózati csatlakozóaljzattól. A javítás érdekében vegye fel a kapcsolatot a forgalmazóval. Soha ne próbálja saját maga megjavítani a terméket. Ez veszélyes.</p>
2	 VESZÉLYES FESZÜLTSG NE SZERELJE SZÉT TILALOM	<p>Ne nyissa fel vagy távolítsa el a termék burkolatát.</p> <p>Ne szerelje szét a terméket.</p> <p>A termékben magas feszültségű területek találhatók. A termék burkolatának felnyitása vagy eltávolítása és a termék módosítása elektromos áramütés, tűz vagy más veszélyek kockázatával jár.</p> <p>Szervizelési igényével forduljon képzett szakemberhez.</p>
3	 TILALOM	<p>Ne használja a terméket, ha szerkezeti kár érte vagy az állványa megrepedt, levált.</p> <p>Ha bármilyen szerkezeti károsodást, például repedéseket vagy rendellenes ingadozást észlel, szervizelési igényével forduljon képzett szakemberhez. A termék ebben az állapotában tovább használva leeshet vagy személyi sérülést okozhat.</p>
4	 TILALOM MINDEKÉPPEN ELVÉGZENDŐ	<p>A tápkábellel bánjon óvatosan.</p> <p>A kábel sérülése tüzet vagy áramütést okozhat.</p> <ul style="list-style-type: none">• Ne helyezzen nehéz tárgyat a kábelre.• Ne helyezze a kábelt a termék alá.• Ne takarja le a kábelt ruhával vagy más dologgal.• Ne karcolja meg és ne módosítsa a kábelt.• Ne hajlítsa, csavarja vagy húzza a kábelt túl nagy erővel.• Ne melegítse fel a kábelt. <p>Ha a kábel megsérül (kilátszanak a belső vezetékek, elszakadtak a vezetékek stb.), kapcsolja ki a termék áramellátását, majd húzza ki a tápkábelt a csatlakozóaljzattól. Kérje meg a forgalmazót, hogy cserélje ki.</p>
5	 TILALOM	<p>Ha mennydörgést hall, a csatlakozódugót ne érintse meg.</p> <p>Ez áramütést okozhat.</p>
6	 MINDEKÉPPEN ELVÉGZENDŐ	<p>Kérjük, hogy a termékhez a tápkábelek táblázata szerinti mellékelt tápkábelt használja.</p> <p>Ha a termékhez nem kapott tápkábelt, kérjük forduljon hozzánk. Minden egyéb esetben, csak olyan csatlakozódugóval ellátott tápkábelt használjon, amely kompatibilis a termék közelében található hálózati csatlakozóaljzattal.</p> <p>A kompatibilis tápkábelek megfelelnek a hálózati aljzat tápfeszültségének, valamint a vásárlás helye szerinti ország biztonsági előírásai által engedélyezettek.</p>



FIGYELEM

7	 MINDEKÉPPEN ELVÉGZENDŐ  TILALOM	<p>A terméket a következő utasításoknak megfelelően üzemelje be.</p> <p>A szállítását, mozgatását vagy üzembe helyezését annyi személy végezze, ahányan szükségesek a termék személyi sérülés és károsodás nélküli felemeléséhez.</p> <p>A fel- és leszerelése tekintetében olvassa el a választható tartóberendezéshez mellékelt utasítást.</p> <p>Ne takarja le a termék szellőzőnyílásait. A termék nem megfelelő elhelyezése annak károsodását, áramütést vagy tüzet okozhat.</p> <p>Ne helyezze üzembe a terméket az alábbi helyeken:</p> <ul style="list-style-type: none"> • Gyengén szellőző helyiségben. • Radiátor vagy más hőforrás közelében vagy közvetlen napfénynek kitett helyen. • Folyamatosan rázkódásnak kitett helyen. • Nedves, poros, gőzös vagy olajos helyen. • A szabadban. • Magas hőmérsékletű környezetben, ahol a nedvességtartalom gyorsan változik, és valószínű a kondenzáció kialakulása. <p>Ne szerelje fel a terméket olyan konfigurációban vagy helyzetben, amely nem szerepel a használati útmutatóban.</p> <p>A termék szereléséhez kérjük ellenőrizze a Jellemzőket a rendelkezésre álló Döntési tartományról.</p>
8	 TILALOM  MINDEKÉPPEN ELVÉGZENDŐ	<p>Gondoskodjon arról, hogy ne borulhasson fel vagy zuhanhasson le a termék egy esetleges földrengés vagy hasonló behatás következtében.</p> <p>A termék földrengés vagy más rázkódás által okozott felborulásából következő személyi sérülés vagy károsodás megelőzése érdekében feltétlenül stabil helyre állítsa azt, és tegye meg a leesés megakadályozásához szükséges intézkedéseket.</p> <ul style="list-style-type: none"> • A terméket jóváhagyott (pl. TÜV GS jelölésű) flexibilis karra vagy állványra kell felszerelni, amely elbírja a monitor súlyát, így elkerülhető a termék felbillenése vagy leesése miatti károsodás vagy személyi sérülés. • A termék vagy az állvány sérülésének elkerülése érdekében kizárólag az előírt csavarokat vagy azokat a csavarokat használja, amelyeket az állványból eltávolított. • Húzza meg az összes csavart (ajánlott meghúzási nyomaték: 98–137 N•cm), ha a terméket flexibilis karra vagy állványra szereli. A laza csavarok miatt a termék leeshet és megsérülhet, vagy személyi sérülést okozhat. • Ha a művelet során a terméket nem lehet lefelé néző képernyővel sík felületen elhelyezni, a flexibilis kar rögzítéséhez két vagy több személy közreműködésére van szükség. <p>Stabilitás elvesztésének a kockázata.</p> <p>A termék leeshet, súlyos személyi sérülést vagy halált okozva. A személyi sérülések elkerülése érdekében a terméket biztonságosan a padlózathoz/falhoz kell rögzíteni az utasítás szerint. Számos sérülés, különösen a gyermekeket érintő sérülések elkerülhetők olyan egyszerű óvintézkedésekkel, mint az alábbiak:</p> <ul style="list-style-type: none"> • MINDIG a termék gyártója által javasolt állványt és felszerelési módszert használja. • MINDIG olyan bútort használjon, amely biztonságosan elbírja a terméket. • MINDIG gondoskodjon arról, hogy a termék ne nyúljon túl a bútor szélén, amin áll. • MINDIG hívja fel gyermekei figyelmét, hogy veszélyes felmászni a bútorra a termék vagy a kezelőszervei eléréséhez. • MINDIG úgy vezesse el a termék vezetőkeit és kábeleit, hogy ne okozzanak botlást, ne húzódjanak ki, és ne akadjanak el bennük senki és semmi. • SOHA ne helyezze a terméket instabil helyre. • SOHA ne helyezze a terméket magas bútorra (például szekrényre vagy könyvespolcra) anélkül, hogy a bútort és a terméket biztonságosan egy stabil elemhez rögzítené. • SOHA ne helyezzen a termék és az azt tartó bútorzat közé ruhát vagy más hasonló anyagot. • SOHA ne helyezzen a termékre vagy az azt tartó bútorra olyan dolgokat, amik arra készítetik a gyermeket, hogy felmásson érte (például játékot, távvezérlőt).



FIGYELEM

8	 TILALOM MINDEKÉPPEN ELVÉGZENDŐ	<ul style="list-style-type: none">• MINDIG használjon a falhoz rögzítésre szolgáló tartozékokat, ha magasan helyezi el a terméket. A magas helyen végzett üzembe helyezéskor SOSE tegye monitorállványra a terméket.• A meglévő termék esetleges megőrzésekor és áthelyezésekor ugyanezeket szintén figyelembe kell venni.
9	 TILALOM	Ne helyezze a terméket ferde vagy instabil kézikocsira, állványra vagy asztalra. Ez a termék felbillenését vagy leesését eredményezheti, ami személyi sérüléshez vezethet.
10	 TILALOM VESZÉLYES FESZÜLTSG	Ne tegyen semmit a burkolat nyílásaiba. Ezzel áramütést, tüzet okozhat vagy a termék meghibásodását okozhatja. Tartsa távol a tárgyakat gyermekektől és babáktól. Ha tárgyak kerülnek a doboz nyílásába, kapcsolja ki a termék áramellátását, majd húzza ki a tápkábelt a csatlakozójazatból. Javításokért vegye fel a kapcsolatot a forgalmazóval.
11	 NE TEGYE KI NEDVESSÉGNEK	Ne öntsön semmilyen folyadékot a berendezésre, és ne használja azt víz közelében. A következő körülmények esetén azonnal kapcsolja ki a terméket, húzza ki a fali aljzathoz és javíttassa meg képesített szakemberrel. Áramütést vagy tüzet okozhat.
12	 TILALOM	Ne használjon gyúlékony anyagú spray-t a por eltávolítására a termék tisztításakor. Ez tüzet okozhat.
13	 TILALOM	A termék használata nem járhat olyan végzetes kockázatokkal vagy veszélyekkel, amelyek közvetlenül halálhoz, személyi sérüléshez, súlyos fizikai sérüléshez vagy egyéb kárhoz vezethetnek, a nukleáris reakciók nukleáris létesítményben történő ellenőrzését, az orvosi életfenntartó rendszerek üzemeltetését, valamint a fegyverrendszerek rakétaindítást vezérlő elemeit is ideértve.



FIGYELMEZTETÉS

1	 MINDEKÉPPEN ELVÉGZENDŐ NE ÉRINTSE MEG NEDVES KÉZZEL HÚZZA KI A TÁPKÁBELT A HÁLÓZATI CSATLAKOZÓALJZATBÓL VESZÉLYES FESZÜLTSG	<p>A tápkábel kezelése.</p> <p>A tápkábellel bánjon óvatosan. A kábel sérülése tüzet vagy áramütést okozhat.</p> <ul style="list-style-type: none">• Amikor csatlakoztatja a termék tápkábelét az AC IN aljzathoz, győződjön meg arról, hogy a csatlakozó teljesen be van dugva és szorosan illeszkedik.• Ellenőrizze, hogy a tápkábel nem húzható ki könnyen.• Ne csatlakoztassa vagy húzza ki a tápkábelt nedves kézzel.• A tápkábel csatlakoztatásakor vagy kihúzásakor a dugaszát fogja meg.• Mielőtt nekifog a termék tisztításának, biztonsági okokból először húzza ki a tápkábelt a fali csatlakozójazatból. Rendszeresen portalanítsa a tápkábel puha, száraz ruhával.• Mielőtt áthelyezné a terméket, kapcsolja ki, majd húzza ki a tápkábelt a hálózati csatlakozóból, és győződjön meg arról, hogy a terméket más eszközökkel összekötő összes kábel ki van húzva.• Ha hosszabb ideig nem fogja használni a terméket, mindig húzza ki a tápkábelét a csatlakozójazatból.• A berendezés a kialakításának megfelelően csak földelt tápkábellel használható. A földetlen hálózati kábel használata áramütést okozhat. Kérjük, győződjön meg arról, hogy a tápkábel közvetlenül csatlakozik a fali aljzathoz, és megfelelően földelve van. Ne használjon kétágú hálózatiátalakító-adaptert.
---	---	--



FIGYELMEZTETÉS

2	 MINDEKÉPPEN ELVÉGZENDŐ	Ellenőrizze, hogy az épület elektromos hálózatában a megszakító névleges értéke 120/240 V, 20 A (maximum).
3	 TILALOM MINDEKÉPPEN ELVÉGZENDŐ	Ne rögzítse egymáshoz a tápkábelt és az USB-kábelt. Felmelegedhetnek, és tüzet okozhatnak.
4	 TILALOM	Ne csatlakoztassa túlzott feszültségű helyi hálózathoz (LAN). LAN-kábel használata esetén ne csatlakoztassa olyan perifériaeszközhöz, amelynek vezetékében túlzott feszültség lehet. A LAN-aljzatra ható túlzott feszültség áramütést okozhat.
5	 TILALOM	Ne másszon fel arra az asztalra, amelyen a terméket elhelyezte. Ne helyezze a terméket olyan kerek asztalra, amelynek kerekjei nincsenek megfelelően rögzítve. A monitor leeshet, ami a termék sérülését vagy személyi sérülést okozhat.
6	 MINDEKÉPPEN ELVÉGZENDŐ	Az állvány felszerelése, leszerelése és beállítása. <ul style="list-style-type: none">• Az állvány húzása során járjon el körültekintően, mert becsípheti az ujját.• A csavarok eltávolítása során tartsa biztosan a monitorállványt, így elkerülve, hogy az leessen. Ez személyi sérülést okozhat.• A képernyő elfordítása előtt húzza ki a termékből a tápkábelt és a többi kábelt. A tápkábel vagy a többi kábel egyébként nagy erővel meghúzódhat, ami személyi sérüléssel vagy a termék károsodásával járhat.• A képernyő elfordításakor csúsztassa azt a legmagasabb szintre és döntse meg maximálisan. Egyébként személyi sérülést okozhat vagy az asztalba ütődhet.
7	 TILALOM	Ne döntse lefelé a monitort 5 foknál nagyobb mértékben. Ha mégis így tenne, az LCD-panel leválhat és kieshet, amivel károsítaná a terméket vagy személyi sérülést okozna.
8	 TILALOM	Ne tolja a terméket. A termék leeshet, amely a termék sérüléséhez vezethet vagy személyi sérülést okozhat.
9	 TILALOM	Ügyeljen arra, nehogy ütés érje az LCD-panel felületét, mert a termék súlyosan károsodhat vagy személyi sérülés történhet.
10	 MINDEKÉPPEN ELVÉGZENDŐ	A termék szórakoztatás céljára a képernyő zavaró tükröződéseinak elkerülése érdekében ellenőrzött fényviszonyok mellett használható.
11	 TILALOM	Ne csatlakoztasson a termékhez fülhallgatót annak viselése közben. A hangerő szintjétől függően kárt tehet a fülében, és károsíthatja hallását.
12	 TILALOM	Ne játsszon a terméket takaró műanyag zacskóval. Ne használja a zacskót semmilyen egyéb célra. A fulladás veszélyének elkerülése érdekében ne helyezze a zacskót a fejére, az orrára vagy a szájára. Ne helyezze a zacskót mások fejére, orrára vagy szájára. Tartsa távol a zacskót a gyermekektől és kisgyermekektől.



FIGYELMEZTETÉS

13	 MINDEKÉPPEN ELVÉGZENDŐ	A termék megbízható működése érdekében évente legalább egyszer tisztítsa meg a ház hátsó oldalán található szellőzőnyílásokat a portól és a szennyeződésektől. Ennek elmulasztása áramütéshez vagy a termék károsodásához vezethet.
14	 MINDEKÉPPEN ELVÉGZENDŐ	Kerülje a szélsőséges hőmérsékletű és páratartalmú helyeket. Ennek elmulasztása tűzhoz, áramütéshez vagy a termék károsodásához vezethet. A termék az alábbi környezetben használható: <ul style="list-style-type: none">• Üzemi hőmérséklet: 5–35 °C/41–95 °F/ páratartalom: 20–80% (páraleszapódás nélkül)• Tárolási hőmérséklet: -10–60 °C/14–140 °F/ páratartalom: 10–85% (páraleszapódás nélkül)

Hibaelhárítás

Nincs kép

- Ellenőrizze, hogy a jelkábel stabilan csatlakozik-e a monitorhoz és a számítógéphez.
- Győződjön meg arról, hogy a számítógép videokártyája szilárdan be van illesztve a hozzá tartozó kártyahelyen.
- Győződjön meg arról, hogy nincs csatlakoztatva DisplayPort-átalakítóadapter. A monitor nem támogatja a DisplayPort-átalakítóadapert.
- Győződjön meg arról, hogy a számítógép és a monitor is be van-e kapcsolva.
- Előfordulhat, hogy a monitor energiatakarékos üzemmódban van. A monitor automatikusan készenléti állapotra vált az előre beállított idő elteltével a videojel elvesztését követően.
- Győződjön meg arról, hogy a használt videokártyán vagy számítógépen támogatott felbontás van-e kiválasztva. Ha kétségei lennének, a felontás módosításához tekintse meg a rendszer vagy a kijelző vezérlőjének a kézikönyvét.
- Ellenőrizze a monitor és a videokártya kompatibilitását, valamint nézzen utána a javasolt jelidőztítési beállításoknak.
- Ellenőrizze, hogy a jelkábel-csatlakozó tűi nem hajlottak vagy sérültek-e.
- Ellenőrizze, hogy a csatlakoztatott készülék küld-e jelet a monitor felé.
- Ha a monitorhoz USB-C kábellel csatlakoztat számítógépet, ellenőrizze, hogy a csatlakoztatott számítógépaljzat kompatibilis-e a DisplayPort Alt Mode protokollal.
- Ha a monitorhoz USB-C kábellel csatlakoztat számítógépet, ellenőrizze, hogy az USB-C kábel képes-e a SuperSpeed USB.

Indice

Informazioni importanti	Italiano-1
Risoluzione dei problemi.....	Italiano-6

NOTA: Il prodotto può essere riparato solo nel paese in cui è stato acquistato.
Ricordarsi di conservare la confezione e il materiale di imballaggio originali per trasportare o spedire il monitor.
Tipo e numero di cavi di alimentazione inclusi dipende dal paese in cui il monitor LCD deve essere spedito.
Assicurarsi che tutto il contenuto sia presente nella confezione prima di iniziare l'assemblaggio del monitor.

- (1) Il contenuto di questo manuale non può essere ristampato, interamente o in parte, senza autorizzazione.
- (2) Il contenuto di questo manuale è soggetto a modifica senza preavviso.
- (3) È stata prestata grande attenzione nella preparazione di questo manuale; tuttavia, se si notassero punti discutibili, omissioni o errori, si prega di contattarci.
- (4) L'immagine mostrata in questo manuale è solo indicativa. In caso di un'incongruenza tra l'immagine e il prodotto effettivo, il prodotto effettivo ha la priorità.
- (5) A prescindere dagli articoli (3) e (4), non saremo responsabili di eventuali pretese legate a perdite di profitti o altre questioni derivanti dall'uso di questo dispositivo.
- (6) Questo manuale viene solitamente fornito in tutte le aree, quindi potrebbe contenere descrizioni pertinenti per altri paesi.



Informazioni importanti

Precauzioni di sicurezza e manutenzione







PER PRESTAZIONI OTTIMALI, ATTENERSI ALLE SEGUENTI ISTRUZIONI
PER L'INSTALLAZIONE E L'UTILIZZO DEL MONITOR A COLORI LCD:

Informazioni sui simboli

Per assicurarsi che il prodotto venga utilizzato in modo sicuro e appropriato, questo manuale utilizza diversi simboli per prevenire lesioni a se stessi e agli altri nonché danni alla proprietà. I simboli e i relativi significati sono descritti di seguito. Assicurarsi di comprenderli pienamente prima di leggere il presente manuale.









 AVVERTENZA	Se non si presta attenzione a questo simbolo e si gestisce il prodotto in modo non corretto, possono verificarsi incidenti con potenziali lesioni gravi o decesso.
 ATTENZIONE	Se non si presta attenzione a questo simbolo e si gestisce il prodotto in modo non corretto, possono verificarsi lesioni personali o danni alla proprietà circostante.

Esempi di simboli

	 Indica un'avvertenza o un'attenzione. Questo simbolo indica che esiste il rischio di possibili scosse elettriche.
	 Indica un'azione vietata. Questo simbolo indica qualcosa che deve essere vietato.
	 Indica un'azione obbligatoria. Questo simbolo indica che il cavo di alimentazione deve essere scollegato dalla presa elettrica.







AVVERTENZA

1	 SCOLLEGARE IL CAVO DI ALIMENTAZIONE	Scollegare il cavo di alimentazione se il prodotto non funziona correttamente. Se il prodotto emette fumo o strani odori o suoni oppure se il prodotto è caduto o il telaio danneggiato, togliere l'alimentazione al prodotto e scollegare il cavo di alimentazione dalla presa elettrica. Contattare il fornitore per la riparazione. Non provare mai a riparare il prodotto da soli. Potrebbe essere pericoloso.
2	 TENSIONE PERICOLOSA  NON SMONTARE  DIVIETO	Non aprire o rimuovere il telaio del prodotto. Non disassemblare il prodotto. All'interno del prodotto sono presenti aree ad alta tensione. L'apertura o la rimozione delle coperture del prodotto o la modifica del prodotto possono esporre a scosse elettriche, incendio o altri rischi. Per tutti gli interventi di manutenzione, rivolgersi a personale dell'assistenza qualificato.
3	 DIVIETO	Non utilizzare il prodotto se presenta danni strutturali o se il relativo supporto è incrinato o scrostato. Se si notano danni strutturali, come crepe, o se il prodotto risulta stranamente traballante, rivolgersi al personale dell'assistenza qualificato. Se il prodotto viene utilizzato in questa condizione, potrebbe cadere o causare lesioni alle persone.
4	 DIVIETO  ASSICURARSI DI FARE	Maneggiare il cavo di alimentazione con cura. Eventuali danni del cavo possono causare incendi o scosse elettriche. <ul style="list-style-type: none">• Non appoggiare oggetti pesanti sul cavo.• Non posizionare il cavo sotto il prodotto.• Non coprire il cavo con un tappeto od oggetti simili.• Non graffiare o modificare il cavo.• Non piegare, torcere o tirare il cavo con eccessiva forza.• Non applicare calore sul cavo. Se il cavo dovesse danneggiarsi (fili esposti, fili rotti, ecc.), togliere l'alimentazione al prodotto e scollegare il cavo di alimentazione dalla presa elettrica. Chiedere al fornitore di sostituirlo.
5	 DIVIETO	Non toccare la spina di alimentazione se si sentono tuoni. Così facendo, possono verificarsi scosse elettriche.
6	 ASSICURARSI DI FARE	Utilizzare il cavo di alimentazione fornito con questo prodotto come indicato nella tabella del cavo di alimentazione. Se con questo prodotto non è stato fornito un cavo di alimentazione, contattaci. In tutti gli altri casi, utilizzare il cavo di alimentazione con la spina corrispondente alla presa di alimentazione disponibile nel luogo in cui si trova il prodotto. Il cavo di alimentazione compatibile corrisponde alla tensione CA della presa di alimentazione ed è stato approvato ed è risultato conforme alle norme di sicurezza nel paese di acquisto.



AVVERTENZA

7	 ASSICURARSI DI FARE  DIVIETO	<p>Installare il prodotto in base alle seguenti informazioni.</p> <p>Durante il trasporto, lo spostamento o l'installazione del prodotto, utilizzare il numero di persone necessario per sollevare il prodotto senza causare lesioni alle persone o danni al prodotto.</p> <p>Fare riferimento alle istruzioni fornite con le attrezzature di montaggio opzionali per informazioni dettagliate sul collegamento o la rimozione.</p> <p>Non coprire le prese d'aria del prodotto. L'installazione non corretta del prodotto può determinare danni al prodotto, scosse elettriche o incendi.</p> <p>Non installare il prodotto nelle posizioni sotto elencate:</p> <ul style="list-style-type: none"> • Spazi scarsamente ventilati. • Vicino a un termosifone, altre fonti di calore o sotto la luce diretta del sole. • Aree sottoposte a vibrazione continua. • Aree soggette a umidità, polvere, vapori o oli. • Aree esterne. • Ambienti con temperature elevate e dove l'umidità cambia rapidamente e si può verificare condensa. <p>Non montare il prodotto in qualsiasi configurazione o posizione non descritta nel presente manuale.</p> <p>Quando si installa il prodotto, controllare le Specifiche per l'intervallo di inclinazione disponibile.</p>
8	 DIVIETO  ASSICURARSI DI FARE	<p>Prevenire eventuali ribaltamenti o cadute a causa di scosse telluriche o altri fenomeni.</p> <p>Per evitare lesioni alle persone o danni al prodotto in seguito a scosse telluriche o altri fenomeni, assicurarsi di installare il prodotto in una posizione stabile e attuare le misure necessarie per impedire che cada.</p> <ul style="list-style-type: none"> • Il prodotto deve essere montato su un braccio flessibile approvato (ad esempio, marchio TÜEV GS) o un supporto in grado di sostenere il peso del prodotto per prevenire danni e lesioni alle persone che potrebbero essere causati dal ribaltamento o dalla caduta del prodotto. • Utilizzare solo le viti rimosse dal supporto del prodotto o le viti specificate per evitare danni al prodotto e al supporto. • Serrare tutte le viti (forza di serraggio consigliata: 98 - 137 N·cm) quando si installa il prodotto su un braccio flessibile o un supporto. Una vite lenta potrebbe causare la caduta del prodotto, con conseguenti danni al prodotto o lesioni alle persone. • Il collegamento del braccio flessibile deve essere effettuato da due o più persone se il prodotto non può essere posizionato capovolto su una superficie piana per l'installazione. Pericolo di stabilità. <p>Il prodotto potrebbe cadere, provocando gravi lesioni personali o morte. Per prevenire lesioni, questo prodotto deve essere fissato saldamente al pavimento/alla parete in conformità alle istruzioni di installazione. È possibile evitare molte lesioni, in particolare ai bambini, adottando alcune semplici precauzioni, ad esempio:</p> <ul style="list-style-type: none"> • Utilizzare SEMPRE supporti o metodi di installazione consigliati dal produttore del prodotto. • Utilizzare SEMPRE mobili in grado di sostenere in modo sicuro il prodotto. • Assicurarsi SEMPRE che il prodotto non sporga dal bordo del mobile su cui è posizionato. • Informare SEMPRE i bambini sui pericoli che corrono se salgono sopra il mobile per raggiungere il prodotto o i suoi comandi. • Posizionare SEMPRE fili e cavi collegati al prodotto in modo che non sia possibile inciamparvi, tirarli o afferrarli involontariamente. • NON collocare MAI un prodotto in una posizione instabile. • NON collocare MAI il prodotto su mobili alti (come credenze o librerie) senza ancorare sia il mobile che il prodotto a un sostegno adeguato. • NON collocare MAI il prodotto su tessuti o altri materiali che possono essere posizionati tra il prodotto e il mobile di sostegno. • NON collocare MAI oggetti che potrebbero incoraggiare i bambini ad arrampicarsi, ad esempio giocattoli e telecomandi, sul prodotto o sul mobile su cui è posizionato il prodotto.



AVVERTENZA

8	 DIVIETO  ASSICURARSI DI FARE	<ul style="list-style-type: none"> Utilizzare SEMPRE gli accessori per il montaggio a parete quando si installa il prodotto in una posizione sopraelevata. Non posizionare MAI il prodotto su un supporto per monitor quando lo si installa in una posizione sopraelevata. <p>Se il prodotto esistente deve essere conservato e spostato in un'altra posizione, tenere presenti le stesse considerazioni di cui sopra.</p>
9	 DIVIETO	<p>Non posizionare questo prodotto su un carrello, un supporto o un tavolo inclinato o instabile. Così facendo potrebbe cadere o ribaltarsi, con conseguenti lesioni per le persone.</p>
10	 DIVIETO  TENSIONE PERICOLOSA	<p>Non inserire oggetti di alcun tipo negli slot del telaio.</p> <p>Potrebbero causare scosse elettriche, incendio o guasti del prodotto. Tenere gli oggetti fuori dalla portata di bambini e neonati.</p> <p>Se degli oggetti penetrano nello slot del telaio, togliere l'alimentazione al prodotto e scollegare il cavo di alimentazione dalla presa elettrica. Contattare il fornitore per la riparazione.</p>
11	 NON BAGNARE	<p>Non versare liquidi nel telaio e non utilizzare il prodotto vicino all'acqua.</p> <p>Togliere immediatamente l'alimentazione e scollegare il prodotto dalla presa a muro, quindi contattare il personale dell'assistenza qualificato. Potrebbe essere causa di scosse elettriche e incendi.</p>
12	 DIVIETO	<p>Non utilizzare spray con gas infiammabili per rimuovere la polvere quando si pulisce il prodotto.</p> <p>In caso contrario, potrebbe verificarsi un incendio.</p>
13	 DIVIETO	<p>L'uso del prodotto non deve essere accompagnato da rischi mortali o pericoli che potrebbero causare direttamente morte, lesioni alle persone, gravi danni fisici o altra perdita, incluso controllo di reazione nucleare in un impianto nucleare, sistema medico di supporto alla vita e controllo di lancio di missili in un sistema di armamento.</p>



ATTENZIONE



1	 ASSICURARSI DI FARE  NON TOCCARE CON LE MANI BAGNATE  SCOLLEGARE IL CAVO DI ALIMENTAZIONE  TENSIONE PERICOLOSA	<p>Gestione del cavo di alimentazione.</p> <p>Maneggiare il cavo di alimentazione con cura. Eventuali danni del cavo possono causare incendi o scosse elettriche.</p> <ul style="list-style-type: none"> Quando si collega il cavo di alimentazione al terminale di ingresso CA del prodotto, assicurarsi che sia inserito completamente e in modo saldo. Assicurarsi che il cavo di alimentazione non possa essere scollegato facilmente. Non collegare o scollegare il cavo di alimentazione con le mani bagnate. Quando si collega o scollega il cavo di alimentazione, estrarre il cavo tenendolo dalla spina. Quando si pulisce il prodotto, per sicurezza, scollegare prima il cavo di alimentazione dalla presa a muro. Spolverare regolarmente il cavo di alimentazione utilizzando un panno asciutto morbido. Prima di spostare il prodotto, assicurarsi che sia spento, scollegare il cavo di alimentazione dalla presa a muro e controllare che tutti i cavi che collegano il prodotto ad altri dispositivi siano scollegati. Quando non si prevede di utilizzare il prodotto per un periodo di tempo prolungato, scollegare sempre il cavo di alimentazione dalla presa. Questa apparecchiatura è progettata per essere utilizzata con un cavo di alimentazione collegato a terra. <p>Se il cavo di alimentazione non è collegato a terra possono verificarsi scosse elettriche. Assicurarsi che il cavo di alimentazione sia collegato alla presa a muro direttamente o a massa correttamente. Non utilizzare un adattatore spina a 2 pin.</p>
---	--	---



ATTENZIONE

2	 ASSICURARSI DI FARE	Confermare che il sistema di distribuzione nell'installazione presso l'edificio fornisce tensione nominale dell'interruttore 120/240 V, 20 A (massimo).
3	 DIVIETO ASSICURARSI DI FARE	Non legare il cavo di alimentazione e il cavo USB. Potrebbe intrappolare il calore e determinare un incendio.
4	 DIVIETO	Non collegare a una LAN con tensione eccessiva. Quando si utilizza un cavo LAN, non collegare a un dispositivo periferico con cablaggio a tensione eccessiva. La tensione eccessiva sulla porta della LAN può causare una scossa elettrica.
5	 DIVIETO	Non salire sul tavolo su cui è installato il prodotto. Non installare il prodotto su un carrello se le ruote del carrello non sono state bloccate in modo appropriato. Il prodotto potrebbe cadere danneggiandosi o provocando lesioni alle persone.
6	 ASSICURARSI DI FARE	Installazione, rimozione e regolazione del supporto. <ul style="list-style-type: none">• Maneggiare con cura quando si estrae il supporto per evitare di pizzicarsi le dita.• Afferrare saldamente il supporto del monitor mentre si rimuovono le viti per prevenire che il supporto cada. Altrimenti possono verificarsi lesioni personali.• Prima di ruotare lo schermo, scollegare il cavo di alimentazione e tutti i cavi dal prodotto. Altrimenti, il cavo di alimentazione o i cavi potrebbero risultare eccessivamente tirati e causare lesioni alle persone o danni al prodotto.• Quando si ruota lo schermo, sollevarlo il più in alto possibile e inclinarlo al massimo. Altrimenti, potrebbero verificarsi lesioni alle persone o lo schermo potrebbe urtare contro il tavolo.
7	 DIVIETO	Non inclinare il monitor verso il basso di più di 5 gradi. Così facendo, il pannello LCD potrebbe staccarsi e potenzialmente cadere causando danni al prodotto o lesioni alle persone.
8	 DIVIETO	Non spingere il prodotto. Il prodotto potrebbe cadere, danneggiandosi o causando lesioni alle persone.
9	 DIVIETO	Non urtare la superficie del pannello LCD, potrebbero verificarsi gravi danni al prodotto o lesioni alle persone.
10	 ASSICURARSI DI FARE	Adatto per finalità di intrattenimento in ambienti con luminosità controllata per evitare fastidiosi riflessi sullo schermo.
11	 DIVIETO	Non collegare cuffie al prodotto dopo averle indossate. In base al livello del volume, potrebbero verificarsi danni alle orecchie e perdita di udito.
12	 DIVIETO	Non giocare con la busta di plastica che copre il prodotto. Non utilizzare questa busta per altri scopi. Per evitare il pericolo di soffocamento, non posizionare questa busta sulla testa, sul naso o sulla bocca. Non posizionare la busta sulla testa, sul naso o sulla bocca di un'altra persona. Tenere la busta fuori dalla portata di bambini e neonati.

ATTENZIONE

13	 ASSICURARSI DI FARE	Per assicurare l'affidabilità del prodotto, pulire i fori di ventilazione sul retro del telaio almeno una volta l'anno per rimuovere sporcizia e polvere. In caso contrario, potrebbero verificarsi scosse elettriche o danni al prodotto.
14	 ASSICURARSI DI FARE	Evitare luoghi con temperatura e umidità estreme. In caso contrario, si potrebbe incorrere in incendi, scosse elettriche o danni al prodotto. L'ambiente d'uso per questo prodotto è il seguente: <ul style="list-style-type: none">• Temperatura di esercizio: da 5 °C a 35 °C/da 41 °F a 95 °F/ umidità: da 20 a 80% (senza condensa)• Temperatura di stoccaggio: da -10 °C a 60 °C/da 14 °F a 140 °F/ umidità: da 10 a 85% (senza condensa)

Risoluzione dei problemi

Immagine assente

- Assicurarsi che il cavo segnale sia completamente collegato al monitor e al computer.
- Assicurarsi che la scheda display del computer sia completamente inserita nel relativo alloggiamento.
- Assicurarsi che non sia collegato un adattatore di conversione DisplayPort. Il monitor non supporta l'adattatore di conversione DisplayPort.
- Assicurarsi che il computer e il monitor siano entrambi accesi.
- Il monitor può essere in modalità risparmio energetico. In caso di perdita del segnale video, il monitor passa automaticamente alla modalità di standby dopo il tempo preimpostato.
- Assicurarsi che sulla scheda video o sul sistema in uso sia selezionata una risoluzione supportata. In caso di dubbi, fare riferimento al manuale dell'utente della scheda video o del sistema per modificare la risoluzione.
- Controllare se il monitor e la scheda video sono compatibili e rispettano le impostazioni di temporizzazioni dei segnali consigliate.
- Controllare che il connettore del cavo dei segnali non abbia contatti piegati o rientrati.
- Assicurarsi che il dispositivo collegato invii un segnale al monitor.
- Quando si utilizza un cavo USB-C per collegare un computer al monitor, controllare che la porta del computer collegato sia conforme alla modalità DisplayPort Alt.
- Quando si utilizza un cavo USB-C per collegare un computer al monitor, controllare che il cavo USB-C sia conforme a SuperSpeed USB.

Rodyklė

Svarbi informacija	Lietuvių k.-1
Triukščių šalinimas.....	Lietuvių k.-6

PASTABA. Šį gaminį galima naudoti tik toje šalyje, kurioje jis buvo pirktas. Nepamirškite išsaugoti originalią dėžę ir pakuotę, kad galėtumėte pervežti ar gabenti monitorių.
Pridedamų maitinimo laidų tipas ir skaičius priklauso nuo šalies, į kurią gabenamas LCD monitorius.
Prieš pradėdami surinkti monitorių patikrinkite dėžės turinį.

- (1) Be leidimo šio vadovo turinio negalima perspausdinti nei viso, nei dalimis.
- (2) Šio vadovo turinys gali būti keičiamas be įspėjimo.
- (3) Šis vadovas buvo rengiamas labai kruopščiai, bet, pastebėję abejotinų dalykų, klaidų ar praleidimų, susisiekite su mumis.
- (4) Šiame vadove pateikti paveikslėliai yra tik informaciniai. Jei yra neatitikimų tarp paveikslėlių ir tikro gaminio, viršenybę turi tikras gaminys.
- (5) Nepaisant (3) ir (4) punktų, mes nebūsime atsakingi dėl pretenzijas, susijusias su pelno praradimu ar kitomis pasekmėmis, galbūt atsiradusiomis dėl šio įrenginio naudojimo.
- (6) Šis vadovas bendrai pateikiamas visiems regionams, todėl jame gali būti aprašų, taikomų kitoms šalims.



Svarbi informacija

Saugos atsargumo priemonės ir priežiūra







KAD BŪTŲ UŽTIKINTAS OPTIMALUS VEIKIMAS, ĮRENGDAMI IR NAUDODAMI
SPALVOTĄ LCD MONITORIŲ ATKREIPKITE DĖMESĮ Į TOLIAU NURODYTUS DALYKUS.

Apie simbolius

Kad gaminys būtų saugiai ir tinkamai naudojamas, šiame vadove naudojami simboliai, įspėjantys apie galimus naudotojo ir kitų asmenų sužeidimus, taip pat žalą nuosavybei. Simboliai ir jų reikšmė aprašyti toliau. Prieš skaitydami šį vadovą, įsitikinkite, kad juos gerai suprantate.

 ĮSPĖJIMAS	Nepaisant šio simbolio ir naudojant gaminį netinkamai, gali įvykti nelaimingi atsitikimai, dėl kurių gali būti sunkių sužeidimų ar ištikti mirtis.
 DĖMESIO	Nepaisant šio simbolio ir naudojant gaminį netinkamai, gali būti sužeisti žmonės ar padaryta žala aplinkoje esančiai nuosavybei.

Simbolių pavyzdžiai

	 Nurodo įspėjimą arba atkreipia dėmesį. Šis simbolis nurodo, kad turite saugotis elektros šoko.
	 Nurodo draudžiamą veiksmą. Šis simbolis nurodo, kas draudžiama.
	 Nurodo privalomą veiksmą. Šis simbolis nurodo, kad iš elektros lizdo reikia ištraukti maitinimo laidą.







ĮSPĖJIMAS







1	 IŠTRAUKITE MAITINIMO LAIDĄ	Jei gaminys veikia netinkamai, ištraukite maitinimo laidą. Jei iš gaminio sklinda dūmai, keistas kvapas ar garsas arba jei gaminys buvo numestas ar pažeistas jo korpusas, išjunkite gaminio maitinimą, tada ištraukite maitinimo laidą iš elektros lizdo. Dėl remonto kreipkitės į prekybos atstovą. Niekada nebandykite remontuoti gaminio patys. Tai pavojinga.
2	 PAVOJINGA ELEKTROS ĮTAMPA NEARDYKITE DRAUDŽIAMA	Neatidarykite ir nenuimkite gaminio korpuso dalių. Neardykite gaminio. Gaminyje yra aukštos įtampos sričių. Atidarydami ar nuimdami gaminio korpuso dalis ir modifikuodami gaminį galite patirti elektros šoką, gali kilti gaisras ar kiti pavojai. Visus techninės priežiūros darbus patikėkite kvalifikuotiems techninės priežiūros darbuotojams.
3	 DRAUDŽIAMA	Nenaudokite gaminio, jei yra jo struktūros pažeidimų arba jo stovas įskilęs ar atsilupęs. Jei pastebėsite kokių nors struktūrinių pažeidimų, pvz., įskilimą ar nenatūralų klībėjimą, dėl remonto kreipkitės į kvalifikuotus techninės priežiūros darbuotojus. Jei tokios būklės gaminys bus naudojamas, jis gali sugesti arba sužeisti žmones.
4	 DRAUDŽIAMA REIKALAUJAMA	Atsargiai elkitės su maitinimo laidu. Pažeidus laidą gali kilti gaisras arba ištikti elektros šokas. <ul style="list-style-type: none">• Ant laido nedėkite sunkių daiktų.• Laido nedėkite po gaminiumi.• Neuždenkite laido kilimu ar pan.• Nesubraižykite ir nemodifikuokite laido.• Nelenkite, nesukite ir netraukite laido pernelyg didele jėga.• Nepaveikite laido karščiu. Jei pažeidėte laidą (bus matomi vidiniai laidai, jie bus nulūžę ir pan.), išjunkite gaminį, tada ištraukite maitinimo laidą iš maitinimo lizdo. Paprašykite, kad prekybos atstovas jį pakeistų.
5	 DRAUDŽIAMA	Jei išgirsite griaustinį, nelieskite maitinimo laido. Taip padarius gali ištikti elektros šokas.
6	 REIKALAUJAMA	Naudokite kartu su šiuo gaminiumi pateiktą maitinimo laidą, kaip nurodyta toliau pateiktoje maitinimo laidų lentelėje. Jei su šiuo gaminiumi maitinimo laidas nepateiktas, susisiekite su mumis. Visais kitais atvejais naudokite tokį maitinimo laidą, kurio kištukas atitinka gaminio eksploataavimo vietoje įrengtą elektros lizdą. Suderinamas maitinimo laidas pritaikytas kištukinio lizdo kintamosios srovės įtampai ir yra patvirtintas naudoti bei atitinka šalies, kurioje jis įsigytas, saugos standartus.







ĮSPĖJIMAS

7	 REIKALAUJAMA  DRAUDŽIAMA	<p>Įrenkite gaminį atsižvelgdami į toliau nurodytą informaciją.</p> <p>Transportuodami, perkeldami ar įrengdami gaminį, pasitelkite tiek žmonių, kiek reikia, kad galėtumėte perkelti gaminį nesusižeisdami patys ir nesugadindami gaminio.</p> <p>Išsami informacija apie pasirenkamos montavimo įrangos tvirtinimą ar atjungimą pateikta prie tos įrangos pridėtose instrukcijose.</p> <p>Neuždenkite gaminio ventiliacinės angos. Netinkamai įrengus gaminį, gali būti sugadintas pats gaminys, kilti gaisras arba ištikti elektros šokas.</p> <p>Neįrenkite gaminio toliau nurodytose vietose.</p> <ul style="list-style-type: none"> • Prastai vėdinamose vietose. • Šalia radiatoriaus, kitų šilumos šaltinių ar tiesioginių saulės spindulių pasiekiamose vietose. • Nuolatinės vibracijos srityse. • Drėgnose, dulketose, garų pilnose ar tepaluotose vietose. • Lauke. • Aukštos temperatūros aplinkoje, kurioje staigiai keičiasi drėgnumas ir gali susidaryti kondensatas. <p>Nemontuokite gaminio jokioje konfigūracijoje ar padėtyje, nenurodytoje naudotojo vadove.</p> <p>Montuodami gaminį, peržiūrėkite didžiausio galimo pakreipimo kampo specifikacijas.</p>
8	 DRAUDŽIAMA  REIKALAUJAMA	<p>Apsaugokite, kad nenuvirtų ar nukristų įvykus žemės drebėjimams ar patyrus kito tipo smūgių.</p> <p>Kad išvengtumėte sužeidimų ar gaminio sugadinimo jam nuvirtus dėl žemės drebėjimų ar kito tipo smūgių, būtina įrenkite gaminį stabilioje vietoje ir imkitės priemonių, kad jis nenukristų.</p> <ul style="list-style-type: none"> • Gaminys turi būti montuojamas prie patvirtinto lankščiojo laikiklio (pvz., TUEV GS) arba stovo, atlaikančio gaminio svorį, kad būtų išvengta sugadinimo ir sužeidimų, gaminiui nuvirtus ar nukritus. • Naudokite tik iš gaminio stovo išimtus varžtus arba nurodytus varžtus, kad nesugadintumėte gaminio arba stovo. • Montuodami gaminį prie lankščiojo laikiklio arba stovo, priveržkite visus varžtus (rekomenduojama priveržimo jėga: 98–137 N•cm). Nepriveržus varžtų, gaminys gali nukristi ir būti sugadintas arba gali būti sužeisti žmonės. • Jei montuojant gaminio negalima paguldyti ant plokščio paviršiaus, lankstų laikiklį turi tvirtinti du arba daugiau žmonių. <p>Nestabilumo pavojus.</p> <p>Gaminys gali nukristi ir sunkiai ar mirtinai sužeisti. Norint išvengti sužeidimų, šį gaminį reikia patikimai pritvirtinti prie grindų / sienos vadovaujantis montavimo instrukcijomis. Daug sužeidimų, ypač vaikų, galima išvengti imantis paprastų atsargumo priemonių, pvz.:</p> <ul style="list-style-type: none"> • VISADA naudokite stovus ir montavimo būdus, rekomenduojamus gaminio rinkinio gamintojo. • VISADA naudokite baldus, kurie gali saugiai išlaikyti gaminį. • VISADA pasirūpinkite, kad gaminys nekyšotų už baldo, ant kurio stovi, kraštų. • VISADA paaiškinkite vaikams pavojus, kylančius lipant ant baldų norint pasiekti gaminį ar jo valdiklius. • VISADA nutieskite prie gaminio prijungtus laidus ir kabelius taip, kad už jų nebūtų galima užkliūti, jų patraukti ar juos suimti. • NIEKADA nestatykite gaminio nestabilioje vietoje. • NIEKADA nestatykite gaminio ant aukšto baldo (pvz., spintos ar knygų lentynos), nepritvirtinę tiek baldo, tiek gaminio prie tinkamos atramos. • NIEKADA nestatykite gaminio ant audinio ar kitos medžiagos, kurią galima patiesti tarp gaminio ir baldo, ant kurio jis pastatytas. • NIEKADA nedėkite daiktų, kurie gali gundyti vaikus užlipti, pvz., žaislų, nuotolinio valdymo pultų, ant gaminio arba baldo, ant kurio gaminys pastatytas. • VISADA naudokite sieninio tvirtinimo priedus, kai montuojate gaminį aukštoje vietoje. NIEKADA nestatykite gaminio ant monitoriaus stovo, kai montuojate jį aukštoje vietoje. <p>Jei ketinama išsaugoti gaminį ir pakeisti jo buvimą vietą, reikia taikyti tas pačias anksčiau nurodytas atsargumo priemones.</p>

ĮSPĖJIMAS

9	 DRAUDŽIAMA	Nedėkite šio gaminio ant nuolydžio, nestabilaus vežimėlio, stovo ar stalo. Taip padarius, gaminys gali apvirsti ir sužeisti žmones.
10	 DRAUDŽIAMA  PAVOJINGA ELEKTROS ĮTAMPA	Nekiškite jokių daiktų į korpuso angas. Dėl to galite patirti elektros šoką, sukelti gaisrą arba sugadinti gaminį. Laikykite daiktus toliau nuo vaikų. Jei korpuso angoje įstrigo daiktas, išjunkite gaminį, tada ištraukite maitinimo laidą iš maitinimo lizdo. Susisiekiate su prekybos atstovu dėl taisymo.
11	 NEŠLAPINKITE	Neišpilkite ant korpuso jokių skysčių ir nenaudokite gaminio prie vandens. Jei išpilsite, iš karto išjunkite maitinimą ir atjunkite gaminį nuo sieninio elektros lizdo, tada kreipkitės į kvalifikuotus techninės priežiūros darbuotojus. Dėl to galite patirti elektros šoką arba sukelti gaisrą.
12	 DRAUDŽIAMA	Valydami nuo gamino dulkes nenaudokite degių dujų aerozolių. Taip darydami galite sukelti gaisrą.
13	 DRAUDŽIAMA	Naudojant gaminį gali kilti mirtinas pavojus, dėl ko gali žūti, bus sužaloti žmonės, smarkiai apgadinti daiktai ar patirta kitų nuostolių (įskaitant tai, kad bus prarasta branduolinės reakcijos kontrolė branduolinėje jėgainėje, prarastas medicininės gyvybės palaikymo sistemos valdymas ar nebus valdomas ginkluotės sistemos raketų paleidimas).

DĖMESIO

1	 REIKALAUJAMA  NELIESKITE ŠLAPIOMIS RANKOMIS  IŠTRAUKITE MAITINIMO LAIDĄ  PAVOJINGA ELEKTROS ĮTAMPA	Maitinimo laido naudojimas Atsargiai elkitės su maitinimo laidu. Pažeidus laidą gali kilti gaisras arba ištikti elektros šokas. <ul style="list-style-type: none"> • Prijungdami maitinimo laidą prie gaminio kintamosios srovės jėgimo jungties, įsitikinkite, kad kištukas yra visiškai ir tvirtai įkištas. • Pasirūpinkite, kad maitinimo laido nebūtų galima lengvai atjungti. • Neprijunkite ir neatjunkite maitinimo laido šlapiomis rankomis. • Prijungdami ar atjungdami maitinimo laidą, jį ištraukite laikydami už kištuko. • Valydami gaminį, saugumo sumetimais iš pradžių atjunkite maitinimo laidą nuo elektros lizdo. Reguliariai valykite nuo laido dulkes naudodami minkštą šluostę. • Prieš perkeldami gaminį įsitikinkite, kad monitoriaus maitinimas išjungtas, tada ištraukite maitinimo laidą iš elektros lizdo ir patikrinkite, ar atjungti visi laidai, jungiantys gaminį su kitais įrenginiais. • Jei planuojate gaminio ilgai nenaudoti, visada išjunkite maitinimo laidą iš elektros lizdo. • Ši įranga skirta naudoti tokioje vietoje, kurioje maitinimo laidas įžemintas. • Jei maitinimo laidas neįžemintas, galima patirti elektros šoką. Įsitikinkite, kad maitinimo laidas yra tiesiogiai prijungtas prie sieninio lizdo ir tinkamai įžemintas. Nenaudokite 2 kontaktų kištuko keitiklio adapterio.
2	 REIKALAUJAMA	Įsitikinkite, kad pastato skirstomųjų tinklų sistemoje yra srovės pertraukiklis, kurio nominalioji vertė 120/240 V, 20 A (daugiausia).



DĖMESIO

3	 DRAUDŽIAMA REIKALAUJAMA	Nesulieskite maitinimo ir USB laidų. Dėl to gali kauptis šiluma ir kilti gaisras.
4	 DRAUDŽIAMA	Nejunkite į LAN su per pertekline įtampa. Kai naudojate LAN kabelį, nejunkite su išoriniu įrenginiu laidais, kuriuose gali būti perteklinį įtampa. LAN jungties perteklinė įtampa gali sukelti elektros smūgį.
5	 DRAUDŽIAMA	Nelipkite ant stalo, ant kurio pastatytas gaminys. Nestatykite gaminio ant stalo su ratukais, jei stalo ratukai nėra tinkamai fiksuojami. Monitorius gali nukristi ir būti sugadintas arba sužeisti žmonės.
6	 REIKALAUJAMA	Stovo montavimas, nuėmimas ir reguliavimas. <ul style="list-style-type: none">• Būkite atsargūs traukdami stovą, nes jis gali sugnybti pirštus.• Ištraukdami varžtus tvirtai laikykite monitoriaus stovą, kad jis nenukristų. Jis gali sužeisti žmogų.• Prieš pasukdami ekraną, nuo gaminio atjunkite maitinimo laidą ir visus kabelius. Kitu atveju maitinimo laidas arba kabeliai gali būti patraukti per didelę jėgą ir sužeisti žmonės arba sugadinti gaminį.• Sukdami ekraną, nuslinkite jį į aukščiausią lygį ir nustatykite didžiausią pakreipimą. Kitu atveju gali būti sužeisti žmonės arba ekranas atsitrenkti į stalą.
7	 DRAUDŽIAMA	Nepakreipkite monitoriaus pirmyn daugiau, nei 5 laipsnius. Taip galite sugadinti LCD skydelį, jis gali atsiskirti ir iškristi, todėl bus sugadintas gaminys ar sužaloti žmonės.
8	 DRAUDŽIAMA	Nestumkite gaminio. Gaminys gali nukristi ir būti sugadintas arba sužeisti žmonės.
9	 DRAUDŽIAMA	Nesutrenkite LCD ekrano paviršiaus, dėl to gali būti stipriai pakenkta gaminui arba gali būti sužeisti žmonės.
10	 REIKALAUJAMA	Tinka pramogų tikslais kontroliuojamo apšvietimo aplinkose, kad būtų išvengta trukdančių ekrano atspindžių.
11	 DRAUDŽIAMA	Prie gaminio nejunkite ausinių, kol esate jas užsidėję. Atsižvelgiant į garsumo lygį, jis gali pakenkti ausims ir dėl to gali būti prarasta klausa.
12	 DRAUDŽIAMA	Nežaiskite su plastikiniu maišeliu, dengiančiu gaminį. Šio maišelio nenaudokite jokiems kitiems tikslams. Kad neuždustumėte, neužsimaukite šio maišelio ant galvos, neužsidenkite nosies ar burnos. Neužmaukite šio maišelio kitam asmeniui. Laikykite šį maišelį toliau nuo vaikų.
13	 REIKALAUJAMA	Norėdami užtikrinti patikimą gaminio veikimą, valykite galinėje korpuso dalyje esančias ventilacijos angas bent kartą per metus, kad pašalintumėte nešvarumus ir dulkes. To nedarant gali ištikti elektros šokas arba būti sugadintas gaminys.



DĖMESIO

14



REIKALAUJAMA

Venkite vietų, kurioms būdingas didelis temperatūrų ir drėgmės svyravimas. To nepaisant gali kilti gaisras, bus patirtas elektros smūgis ar sugadintas gaminys. Šio monitoriaus naudojimo aplinka yra kaip nurodyta toliau.

- Darbinė temperatūra: nuo 5 °C iki 35 °C / nuo 41 °F iki 95 °F / drėgmė: nuo 20 iki 80 % (be kondensacijos)
- Laikymo temperatūra: nuo -10 °C iki 60 °C / nuo 14 °F iki 140 °F / drėgmė: nuo 10 iki 85 % (be kondensacijos)

Trikčių šalinimas

Nėra vaizdo

- Įsitikinkite, kad signalo kabelis visiškai prijungtas prie monitoriaus ir kompiuterio.
- Patikrinkite, ar kompiuterio ekrano kortelė iki galo įstatyta į lizdą.
- Įsitikinkite, kad neprijungtas „DisplayPort“ keitiklio adapteris. Monitorius nepalaiko „DisplayPort“ keitiklio adapterio.
- Įsitikinkite, kad kompiuteriui ir monitoriui tiekiamas maitinimas.
- Galbūt monitorius veikia energijos taupymo režimu. Monitorius automatiškai pereina į energijos taupymo režimą iš anksto nustatytu laiku, nutrūkus vaizdo signalui.
- Įsitikinkite, kad pasirinkta palaikoma naudojamos vaizdo plokštės ar sistemos skiriamoji geba. Jei abejojate, žiūrėkite ekrano valdiklio ar sistemos naudotojo vadove, kad galėtumėte pakeisti skiriamąją gebą.
- Patikrinkite, ar monitorius ir vaizdo plokštė yra suderinami ir ar naudojamas rekomenduojamas signalo laikas.
- Patikrinkite signalo kabelio kontaktus, ar jie nesusilenkę ir neįstumti į vidų.
- Įsitikinkite, kad prijungtas įrenginys siunčia signalą į monitorių.
- Kai kompiuteriui prie monitoriaus prijungti naudojate USB-C tipo kabelį, patikrinkite, ar prijungto kompiuterio lizdas suderinamas su „DisplayPort Alt Mode“.
- Kai kompiuteriui prie monitoriaus prijungti naudojate USB-C tipo kabelį, patikrinkite, ar USB-C kabelis suderinamas su „SuperSpeed“ USB.

Rādītājs

Svarīga informācija.....	Latviešu-1
Problēmu novēršana.....	Latviešu-6

PIEZĪME. Šī izstrādājuma apkopi drīkst veikt tikai valstī, kurā tas iegādāts.
Lai monitoru varētu transportēt vai pārvadāt, neaizmirstiet saglabāt oriģinālo kasti un iesaiņojuma materiālus.
Iekļauto barošanas vadu tips un skaits ir atkarīgs no valsts, uz kuru LCD monitors tiek piegādāts.
Pirms monitora uzstādīšanas pārliecinieties, vai viss iepakojumā iekļautais ir pieejams kastē.

- (1) Šo rokasgrāmatu ne daļēji, ne pilnībā nedrīkst atkārtoti iespiest bez atļaujas.
- (2) Šīs rokasgrāmatas saturs var tikt mainīts bez iepriekšēja paziņojuma.
- (3) Šī rokasgrāmata ir sastādīta ļoti rūpīgi, taču, ja pamanāt kādus neskaidri formulētus norādījumus, kļūdas vai izlaidumus, lūdzu, sazinieties ar mums.
- (4) Šajā rokasgrāmatā parādītie attēli ir tikai informatīvi. Ja attēls neatbilst tam, kā izskatās faktiskais izstrādājums, priekšroka ir faktiskajam izstrādājumam.
- (5) Neatkarīgi no punktos (3) un (4) minētā mēs neuzņemamies nekādu atbildību par prasībām saistībā ar peļņas zudumu vai citiem gadījumiem, par kuru iemeslu tiks uzskatīta šīs ierīces lietošana.
- (6) Šī rokasgrāmata parasti ir pieejama visos reģionos, tādēļ tajā var būt arī apraksti, kas attiecas uz citām valstīm.



Svarīga informācija

Drošības norādījumi un apkope







LAI NODROŠINĀTU LABĀKO IESPĒJAMO DARBĪBU, LŪDZU, ŅEMĪET VĒRĀTĀLĀK MINĒTO, UZSTĀDOT UN IZMANTOJOT ŠO LCD KRĀSU MONITORU.

Informācija par simboliem

Lai gādātu par drošu un pareizu izstrādājuma lietošanu, šajā rokasgrāmatā ir izmantoti simboli, kas palīdzēs jums un citiem nepieļaut traumu gūšanu, kā arī materiālos zaudējumus. Tālāk ir izskaidroti šīs simboli un to nozīme. Rūpīgi iepazīstieties ar tiem, pirms lasāt šo rokasgrāmatu.









 BRĪDINĀJUMS	Šī simbola ignorēšana un nepareiza rīkošanās ar izstrādājumu var izraisīt negadījumus ar smagām vai nāvējošām traumām.
 UZMANĪBU	Šī simbola ignorēšana un nepareiza rīkošanās ar izstrādājumu var radīt traumu vai materiālos zaudējumus.

Simbolu piemēri

	 Norāda uz brīdinājumu vai drošības norādījumu. Šis simbols norāda, ka jāuzmanās no elektriskās strāvas trieciena.
	 Norāda uz aizliegumu darboties. Šis simbols norāda uz aizliegumu veikt kādu darbību.
	 Norāda uz obligāti veicamu darbību. Šis simbols norāda, ka no elektrotīkla kontaktligzdas jāatvieno barošanas kabeļa spraudnis.







BRĪDINĀJUMS

1	 ATVIENOJIET BAROŠANAS KABELI	Ja izstrādājums nedarbojas pareizi, atvienojiet barošanas kabeli. Ja no izstrādājuma izdalās dūmi, dīvains smārds vai skaņa vai ierīce ir nomesta, vai ir salūzis tās korpuss, izslēdziet ierīces barošanu un pēc tam atvienojiet no elektrotilkla kontaktligzdas barošanas kabeļa spraudni. Sazinieties ar izplatītāju, lai vienotos par remontu. Nekādā gadījumā necentieties remontēt izstrādājumu patstāvīgi. Tas ir bīstami!
2	 BĪSTAMS SPRIEGUMS  NEIZJAUCIET  AIZLIEGTS	Neatveriet un nenoņemiet izstrādājuma korpusu. Neizjauciet izstrādājumu. Izstrādājumā ir zonas ar augstu spriegumu. Atverot vai noņemot izstrādājuma pārsegus un pārveidojot izstrādājumu, var tikt saņemts elektriskās strāvas trieciens, iespējama aizdegšanās vai citi riski. Uzticiet visus apkopes darbus kvalificētiem apkopes darbiniekiem.
3	 AIZLIEGTS	Nelietojiet izstrādājumu, ja tā konstrukcija ir bojāta, statīvs ir ieplaisājis vai no izstrādājuma atdalās krāsa. Ja konstatējat, ka ir radušies konstrukcijas bojājumi, piemēram, plaisas vai nedabiskas svārstības, sazinieties ar kvalificētiem apkopes darbiniekiem. Turpinot šāda izstrādājuma lietošanu, tas var nokrist vai radīt traumu.
4	 AIZLIEGTS  OBLIGĀTI	Ar barošanas kabeli rīkojieties uzmanīgi. Bojāts kabelis var izraisīt aizdegšanos vai radīt elektriskās strāvas triecienu. <ul style="list-style-type: none">• Nenovietojiet uz kabeļa smagus priekšmetus.• Nenovietojiet kabeli zem izstrādājuma.• Nepārklājiet kabeli, piemēram, ar grīdsegu.• Neskrāpējiet un nepārveidojiet kabeli.• Nesalieciet, nesavijiet un nevelciet kabeli ar pārmērīgu spēku.• Nekarsējiet kabeli. Ja kabelis tiek bojāts (saplēsta vadu izolācija, salauzti vadi utt.), izslēdziet izstrādājumu, pēc tam atvienojiet barošanas kabeli no strāvas kontaktligzdas. Lūdziet izplatītājam to nomainīt.
5	 AIZLIEGTS	Nepieskarieties barošanas kabeļa spraudnim negaisa laikā. Pretējā gadījumā iespējams elektriskās strāvas trieciens.
6	 OBLIGĀTI	Izmantojiet šī izstrādājuma komplektācijā ietvertos barošanas kabeli saskaņā ar tālāk norādīto barošanas kabeļu tabulu. Ja šī izstrādājuma komplektācijā nav ietverts barošanas kabelis, lūdzu, sazinieties ar mums. Visos pārējos gadījumos izmantojiet barošanas kabeli ar tādu spraudni, kas piemērots sienas kontaktligzdai, kurai pievienots izstrādājums. Saderīgais barošanas kabelis atbilst elektrotilkla kontaktligzdas maiņstrāvas spriegumam, ir apstiprināts un atbilst konkrētās valsts drošības standartiem.



BRĪDINĀJUMS

7	 OBLIGĀTI  AIZLIEGTS	<p>Uzstādiet izstrādājumu saskaņā ar tālāk norādīto informāciju.</p> <p>Pārvadājot, pārvietojot vai uzstādot izstrādājumu, piesaistiet nepieciešamo skaitu palīgu, lai paceltu izstrādājumu, negūstot traumas un nesabojājot izstrādājumu.</p> <p>Lai iegūtu detalizētu informāciju par piestiprināšanu un noņemšanu, lūdzu, skatiet norādījumus, kas iekļauti papildu stiprinājuma aprīkojuma komplektācijā.</p> <p>Neaizklājiet izstrādājuma ventilācijas atveri. Izstrādājuma nepareiza uzstādīšana var radīt tā bojājumus, elektriskās strāvas triecienu vai aizdegšanos.</p> <p>Neuzstādiet izstrādājumu šādās vietās:</p> <ul style="list-style-type: none"> • slikti vēdinātās vietās; • līdzās radiatoram, citiem siltuma avotiem vai tiešā saules gaismā; • vietās ar pastāvīgu vibrāciju; • mitrās, puteklainās vietās vai vietās, kur ir tvaiks vai eļļa; • ārpus telpām; • vietās ar augstu temperatūru, kur strauji mainās mitruma līmenis un, iespējams, var veidoties kondensāts; <p>Neuzstādiet izstrādājumu tādā konfigurācijā vai stāvoklī, kas nav aprakstīts lietošanas rokasgrāmatā.</p> <p>Uzstādot izstrādājumu, ņemiet vērā pieejamā sasveres diapazona specifiskācijas.</p>
8	 AIZLIEGTS  OBLIGĀTI	<p>Nepieļaujiet izstrādājuma apgāšanos vai nokrišanu zemestrīces vai citu triecienu gadījumā.</p> <p>Lai nepieļautu traumu gūšanu vai izstrādājuma bojājumus, kas var rasties zemestrīces vai citu triecienu gadījumā, noteikti uzstādiet izstrādājumu stabilā vietā un veiciet attiecīgus pasākumus, lai nepieļautu apgāšanos.</p> <ul style="list-style-type: none"> • Izstrādājums jāuzstāda uz apstiprinātas elastīgas sviras (piemēram, ar TUEV GS marķējumu) vai uz statīva, kas notur izstrādājuma svaru, lai nepieļautu izstrādājuma bojājumus un traumas, kas var rasties, izstrādājumam apgāžoties vai nokrītot. • Lai nepieļautu izstrādājuma vai statīva bojājumus, izmantojiet tikai tās skrūves, kas tika izskrūvētas no izstrādājuma statīva, vai norādītās skrūves. • Pievelciet visas skrūves (ieteicamais pievilkšanas spēks: 98–137 N·cm), kad uzstādāt izstrādājumu uz elastīgās sviras vai statīva. Valīga skrūve var izraisīt izstrādājuma nokrišanu un tā bojājumus vai arī radīt traumu. • Ja uzstādīšanas laikā izstrādājumu nav iespējams novietot ar ekrānu uz leju uz plakanas virsmas, elastīgās sviras piestiprināšana jāveic vismaz diviem cilvēkiem (vai vairāk). <p>Stabilitātes zaudēšanas bīstamība.</p> <p>Izstrādājums var nokrist, radot smagu vai nāvējošu traumu. Lai nepieļautu traumas gūšanu, izstrādājums droši jānostiprina pie grīdas vai sienas saskaņā ar uzstādīšanas norādījumiem. No daudzām traumām, it īpaši bērnu gūtam traumām var izvairīties, veicot vienkāršus piesardzības pasākumus:</p> <ul style="list-style-type: none"> • VIENMĒR izmantojiet izstrādājuma ražotāja ieteiktos statīvus un uzstādīšanas paņēmienus. • VIENMĒR izmantojiet mēbeles, kas var droši noturēt izstrādājumu. • VIENMĒR sekojiet līdži, lai izstrādājums nesniegtos pāri balstošo mēbeļu virsmai. • VIENMĒR māciet bērniem, ka ir bīstami kāpt uz mēbelēm, lai piekļūtu izstrādājumam vai tā vadības elementiem. • VIENMĒR izvelciet izstrādājumam pievienotos vadus un kabelus tā, lai aiz tiem nevarētu paklupt, tos nevarētu vilkt vai satvert. • NEKĀDĀ GADĪJUMĀ nenovietojiet izstrādājumu nestabilā vietā. • NEKĀDĀ GADĪJUMĀ nenovietojiet izstrādājumu uz augstām mēbelēm (piemēram, uz bufetēm vai grāmatplauktos), nepiestiprinot gan mēbeles, gan ierīci piemērotam balstam. • NEKĀDĀ GADĪJUMĀ nenovietojiet izstrādājumu uz auduma vai citiem materiāliem, kas var atrasties starp izstrādājumu un balstošajām mēbelēm. • NEKĀDĀ GADĪJUMĀ nenovietojiet uz izstrādājuma vai mēbelēm priekšmetus, kas var bērnus mudināt kāpt, piemēram, rotaļlietas vai tālvadības ierīces. • Uzstādot produktu augstā vietā, VIENMĒR izmantojiet piederumus stiprināšanai pie sienas. Uzstādot produktu augstā vietā, NEKAD nenovietojiet to uz monitoru statīva. <p>Ja izstrādājums tiks paturēts un pārvietots, ievērojiet tos pašus iepriekš izklāstītos nosacījumus.</p>



BRĪDINĀJUMS

9	 AIZLIEGTS	Nenovietojiet šo izstrādājumu slīpumā, uz nestabiliem ratiņiem, statīva vai galda. Pretējā gadījumā izstrādājums var nokrist vai apgāzties un radīt traumu.
10	 AIZLIEGTS BĪSTAMS SPRIEGUMS	Neievietojiet korpusa atverēs nekādus priekšmetus. Pretējā gadījumā var tikt saņemts elektriskās strāvas trieciens, iespējama aizdegšanās vai izstrādājuma darbības kļūmes. Novietojiet priekšmetus bērniem un zīdaiņiem nepieejamā vietā. Ja korpusa atverēs iekļūst kāds priekšmets, izslēdziet izstrādājumu, pēc tam atvienojiet barošanas kabeli no strāvas kontaktligzdas. Sazinieties ar izplatītāju, lai vienotos par remontu.
11	 NESASLAPINIET	Neizleijiet izstrādājuma korpusā šķidrumus un nelietojiet izstrādājumu līdzās ūdenim. Nekavējoties izslēdziet izstrādājuma barošanu un atvienojiet izstrādājumu no elektrotīkla, pēc tam uzticiet apkopi kvalificētiem apkopes darbiniekiem. Pretējā gadījumā var tikt saņemts elektriskās strāvas trieciens vai notikt aizdegšanās.
12	 AIZLIEGTS	Neizmantojiet aerosolus ar ugunsnedrošu gāzi, lai notīrītu putekļus, izstrādājumu tīrot. Pretējā gadījumā var notikt aizdegšanās.
13	 AIZLIEGTS	Produkta izmantošana nedrīkst radīt nāvējošus riskus vai draudus, kas tiešā veidā var izraisīt nāvi, traumas, nopietnus miesas bojājumus vai citas problēmas, tostarp vadīt kodolreakciju atomelektrostacijā, ietekmēt medicīniskās dzīvības nodrošināšanas sistēmas un vadīt raķešu palaišanu ieroču sistēmās.



UZMANĪBU

1	 OBLIGĀTI NEPIESKARIETIES AR MITRĀM ROKĀM ATVIENOJĪET BAROŠANAS KABELI BĪSTAMS SPRIEGUMS	Barošanas kabeļa izmantošana Ar barošanas kabeli rīkojieties uzmanīgi. Bojāts kabelis var izraisīt aizdegšanos vai radīt elektriskās strāvas triecienu. <ul style="list-style-type: none">Kad pievienojat barošanas kabeli izstrādājuma ligzdai AC IN, pārbaudiet, vai kabeļa spraudnis ir pilnībā un stingri ievietots.Pārliecinieties, vai barošanas kabeli nevar viegli atvienot.Nepievienojiet un neatvienojiet barošanas kabeli ar mitrām rokām.Kad pievienojat vai atvienojat barošanas kabeli, dariet to, satverot spraudni.Pirms izstrādājuma tīrīšanas atvienojiet barošanas kabeli no elektrotīkla drošības apsvērumu dēļ. Regulāri notīriet no barošanas kabeļa putekļus ar mīkstu, sausu drānu.Pirms izstrādājuma pārvietošanas pārbaudiet, vai ir izslēgta tā barošana, pēc tam atvienojiet barošanas kabeli no elektrotīkla un pārbaudiet, vai ir atvienoti visi kabeļi, kas savieno šo izstrādājumu ar citām ierīcēm.Ja izstrādājumu ilgstoši nelietosīt, noteikti atvienojiet no elektrotīkla tā barošanas kabeli.Šī iekārta ir paredzēta lietošanai ar iezemētu barošanas kabeli. Ja barošanas kabelis nav iezemēts, var tikt saņemts elektriskās strāvas trieciens. Pārbaudiet, vai strāvas vads ir pievienots tieši rozetei sienā un pareizi iezemēts. Neizmantojiet 2 tapu kontaktspraudņa pārveidošanas adapteri.
2	 OBLIGĀTI	Pārbaudiet, vai ēkas elektroinstalācijas sadales sistēmā ir iekļauts jaudas slēdzis ar parametriem 120/240 V, 20 A (maksimāli).



UZMANĪBU

3	 AIZLIEGTS OBLIGĀTI	Nesavijiet barošanas kabeli un USB kabeli. Pretējā gadījumā var uzkrāties siltums un notikt aizdegšanās.
4	 AIZLIEGTS	Nepievienojiet lokālā tīkla portam ar pārmērīgu spriegumu. Kad lietojat lokālā tīkla kabeli, nesavienojiet ar perifērijas ierīci, kurai var būt shēma ar pārmērīgi lielu spriegumu. Pārmērīgi liels spriegums lokālā tīkla portā var izraisīt elektriskās strāvas triecienus.
5	 AIZLIEGTS	Nekāpiet uz galda, uz kura atrodas izstrādājums. Neuzstādiat izstrādājumu uz galda ar rītiņiem, ja rītiņi nav pareizi bloķēti. Monitors var nokrist, sabojājot izstrādājumu vai arī radot traumu.
6	 OBLIGĀTI	Statīva uzstādīšana, noņemšana un regulēšana <ul style="list-style-type: none">• Velkot statīvu, rīkojieties uzmanīgi, lai neiespiestu pirkstus.• Droši turiet monitora statīvu, kad izskrūvējat skrūves, lai nepieļautu monitora statīva nokrišanu. Pretējā gadījumā iespējamās traumas.• Pirms ekrāna pagriešanas atvienojiet no izstrādājuma barošanas kabeli un visus pārējos kabelus. Pretējā gadījumā barošanas kabelis un citi kabeli var tikt vilkti ar pārmērīgu spēku un radīt traumu vai izstrādājuma bojājumus.• Kad pagriežat ekrānu, aizbīdi to augstākajā līmenī un iestatiet maksimāli savērtu. Pretējā gadījumā var gūt traumu vai ekrāns var tikt pakļauts triecienam, nokrītot uz galda.
7	 AIZLIEGTS	Nesagāziet monitoru uz leju vairāk par 5 grādiem. Tā izdarot, LCD panelis var atdalīties un, iespējams, krist, izraisot produkta bojājumus vai traumas.
8	 AIZLIEGTS	Negrūdiat izstrādājumu. Izstrādājums var nokrist, radot bojājumus vai traumu.
9	 AIZLIEGTS	Nepakļaujiet triecieniem LCD paneļa virsmu, jo šādi var rasties būtisks izstrādājuma bojājums vai arī trauma.
10	 OBLIGĀTI	Monitors ir piemērots izklaidei regulējama apgaismojuma vidē, lai izvairītos no traucējošas atstarošanās ekrānā.
11	 AIZLIEGTS	Nepievienojiet izstrādājumam austiņas, kad tās jums uzliktas. Atkarībā no skaļuma līmeņa tas var izraisīt dzirdes traucējumus vai pat zudumu.
12	 AIZLIEGTS	Nespēlējieties ar plastmasas maisu, kas pārsedz izstrādājumu. Neizmantojiet šo maisu citiem mērķiem. Lai nepieļautu nosmakšanu, nelieciet šo maisu sev uz galvas, deguna vai mutes. Nelieciet šo maisu uz citas personas galvas, deguna vai mutes. Novietojiet šo maisu bērniem un zīdaiņiem nepieejamā vietā.
13	 OBLIGĀTI	Lai gādātu par izstrādājuma drošumu, tīriet tā ventilācijas atveres korpusa aizmugurē vismaz reizi gadā, lai noņemtu netīrumus un putekļus. Pretējā gadījumā var tikt saņemts elektriskās strāvas trieciens vai rasties izstrādājuma bojājumi.



UZMANĪBU

14



OBLIGĀTI

Izvairieties no vietām ar ekstremālu temperatūru un mitrumu. Pretējā gadījumā var izcelties ugunsgrēks, rasties elektriskās strāvas triecieni vai produkta bojājumi.

Šī monitora izmantošanas vides dati ir šādi:

- Darba temperatūra: 5 °C–35 °C/41 °F–95 °F/
mitrums: 20–80% (bez kondensāta).
- Uzglabāšanas temperatūra: -10 °C–60 °C/14 °F–140 °F/
mitrums: 10–85% (bez kondensāta)

Problēmu novēršana

Nav attēla

- Pārbaudiet, vai signāla kabelis ir pilnībā pievienots monitoram un datoram.
- Pārliedzieties, vai datora displeja karte ir pilnībā ievietota savā ligzdā.
- Pārbaudiet, vai nav pievienota DisplayPort pāreja. Šis monitors neatbalsta DisplayPort pāreju.
- Pārliedzieties, vai ir ieslēgts dators un monitors.
- Monitors, iespējams, ir enerģijas taupīšanas režīmā. Zaudējot videosignālu, monitors pēc iepriekš iestatītā laika automātiski pārslēgsies gaidstāves režīmā.
- Pārbaudiet, vai grafikas kartē vai izmantotajā sistēmā ir izvēlēta atbalstīta izšķirtspēja. Ja rodas šaubas, skatiet displeja kontrollera vai sistēmas lietošanas rokasgrāmatu, lai mainītu izšķirtspēju.
- Pārbaudiet monitoru un displeja karti, identificējot saderību un ieteicamos signāla sinhronizācijas parametrus.
- Pārbaudiet, vai signāla kabeļa savienotājā nav salocītas un iespiestas tapas.
- Pārbaudiet, vai pievienotā ierīce sūta signālu uz monitoru.
- Ja datora savienošanai ar monitoru izmantojat C tipa USB kabeli, pārbaudiet, vai pievienotā datora ligzda atbilst DisplayPort Alt Mode režīmam.
- Ja datora savienošanai ar monitoru izmantojat C tipa USB kabeli, pārbaudiet vai C tipa USB kabelis atbilst SuperSpeed USB.

Indeks

Viktig informasjon	Norsk-1
Feilsøking	Norsk-6

MERK: Dette produktet skal det kun foretas service på i landet det ble kjøpt. Husk å ta vare på den originale esken og emballasjematerialet for å transportere eller sende skjermen. Typen eller nummeret til strømledningene er avhengig av landet hvor LCD-skjermen skal sendes til. Påse at alt innhold er i boksen før du begynner å montere skjermen.

- (1) Innholdet i denne håndboken skal ikke trykkes på nytt delvis eller helt uten tillatelse.
- (2) Innholdet i denne håndboken kan endres uten forvarsel.
- (3) Stor grundighet er vist i forberedelsen av denne håndboken, men kontakt oss dersom du skulle oppdage noen tvilsomme punkter, feil eller utelatelser.
- (4) Bildet som vises i denne håndboken er kun en indikasjon. Hvis det er manglende overensstemmelse mellom bildet og det faktiske produktet, skal det faktiske produktet være gjeldende.
- (5) Uavhengig av artikkel (3) og (4), vil vi ikke være ansvarlige for noe krav i forbindelse med tapt fortjeneste eller andre anliggender ansett å være et resultat av bruk av denne enheten.
- (6) Denne håndboken leveres vanligvis til alle regioner, så den kan inneholde beskrivelser som er relevante for andre land.



Viktig informasjon

Sikkerhetsforanstaltninger og vedlikehold







FOR OPTIMAL YTELSE, MERK DEG FØLGENDE NÅR DU
SETTER OPP OG BRUKER LCD-FARGESKJERMEN:

Om symbolene

For å sørge for sikker og passende bruk av produktet bruker denne håndboken en rekke symboler for å forhindre skade på deg og andre så vel som materiell skade. Symbolene og betydningene av dem er beskrevet nedenfor. Sørg for at du forstår dem godt før du leser denne håndboken.









 ADVARSEL	Ved ikke å følge dette symbolet og håndtere produktet uriktig kan det resultere i ulykker som forårsaker alvorlige skader eller død.
 FORSIKTIG	Ved ikke å følge dette symbolet og håndtere produktet uriktig kan det resultere i personskade eller skade på omkringliggende eiendom.

Eksempler på symboler

	 Indikerer en advarsel eller at man må være forsiktig. Dette symbolet indikerer at du bør være oppmerksom på elektriske støt.
	 Indikerer en forbudt handling. Dette symbolet indikerer noe som må forbys.
	 Indikerer en obligatorisk handling. Dette symbolet indikerer at strømledningen skal tas ut av strømuttaket.







ADVARSEL

1	 TA UT STRØMLEDNINGEN	<p>Ta ut strømledningen hvis produktet har funksjonsfeil.</p> <p>Dersom produktet skulle slippe ut røyk eller rare lukter eller lyder, eller hvis produktet har blitt mistet på bakken eller skapet er ødelagt, må du koble strømme fra produktet og trekke ut støpselet fra kontakten. Kontakt forhandleren for reparasjon. Prøv aldri å reparere produktet på egenhånd. Å gjøre det er farlig.</p>
2	 FARLIG SPENNING  IKKE DEMONTER  FORBUDT	<p>Ikke åpne eller fjern produktets skap.</p> <p>Ikke demonter produktet.</p> <p>Det er områder med høy spenning i produktet. Åpning eller fjerning av produktdeksler og endring av produktet kan eksponere deg for elektrisk støt, brann eller annen risiko.</p> <p>Overlat alt vedlikehold til kvalifisert personell.</p>
3	 FORBUDT	<p>Bruk ikke produktet hvis det har strukturelle skade eller stativet har sprekker eller riper.</p> <p>Hvis du legger merke til strukturell skade som sprekker eller unaturlig vingling, vennligst overlat service til kvalifisert personell. Hvis produktet brukes i denne tilstanden, kan produktet falle eller forårsake personskade.</p>
4	 FORBUDT  OBLIGATORISK	<p>Håndter strømledningen med forsiktighet.</p> <p>Det kan føre til brann eller elektrisk støt å skade ledningen.</p> <ul style="list-style-type: none">• Ikke plasser tunge objekter på ledningen.• Ikke plasser ledningen under produktet.• Ikke dekk til ledningen med en fille osv.• Ikke skrap eller modifier ledningen.• Ikke bøy, vri eller trekk i ledningen med overdreven kraft.• Ikke påfør varme på ledningen. <p>Hvis ledningen blir skadet (eksponerte kjernetråder, ødelagte tråder e.l.), må du slå av strømforsyningen og trekke ut støpselet fra kontakten. Be forhandleren om å skifte den.</p>
5	 FORBUDT	<p>Ikke berør støpselet hvis du hører torden.</p> <p>Det kan føre til elektrisk støt.</p>
6	 OBLIGATORISK	<p>Bruk strømledningen som følger med produktet, i henhold til tabellen for strømledninger.</p> <p>Hvis det ikke følger med en strømledning, kan du ta kontakt med oss. I alle andre tilfeller skal strømledningen med den kontakten som passer støpselet hvor produktet befinner seg brukes.</p> <p>Den kompatible strømledningen er kompatibel med vekselspenningen til støpslet og er godkjent i henhold til, og er i samsvar med, sikkerhetsstandardene i kjøpslandet.</p>



ADVARSEL

7	 OBLIGATORISK  FORBUDT	<p>Installer produktet i samsvar med følgende informasjon.</p> <p>Ved transport, flytting eller installering av produktet, bruk så mange personer som nødvendig for å kunne løfte produktet uten å forårsake personskade eller skade på produktet.</p> <p>Se de medfølgende instruksjonene med det valgfrie monteringsutstyret for detaljert informasjon om festing eller fjerning.</p> <p>Ikke dekk ventilen på produktet. Feilaktig installering av produktet kan resultere i skade på produktet, et elektrisk støt eller brann.</p> <p>Produktet skal ikke installeres på stedene nedenfor:</p> <ul style="list-style-type: none"> • Dårlig ventilerte områder. • Nær en radiator, andre varmekilder, eller i direkte sollys. • Kontinuerlige vibrasjonsområder. • Fuktige, støvete, oljete eller dampfylte områder. • Utendørs. • Det vil sannsynligvis oppstå kondensering og et miljø med høy temperatur der luftfuktigheten endrer seg raskt. <p>Produktet skal ikke monteres i noen konfigurasjon eller posisjon som ikke er beskrevet i brukerhåndboken.</p> <p>Sjekk spesifikasjonene for tilgjengelige monteringsvinkler når du installerer produktet.</p>
8	 FORBUDT  OBLIGATORISK	<p>Unngå å velte eller falle på grunn av jordskjelv eller andre sjokk.</p> <p>For å forhindre personskade eller skade på produktet forårsaket av velting på grunn av jordskjelv eller andre sjokk må du installere produktet på et stabilt sted og iverksette tiltak for å unngå fall.</p> <ul style="list-style-type: none"> • Produktet må monteres til en godkjent fleksibel arm (f.eks. TUEV GS-merke) eller stativ som støtter vekten av produktet for å forhindre skade og personskade som kan oppstå fra at produktet velter eller faller. • Bruk kun skruene som ble fjernet fra produktets stativ eller de spesifiserte skruene for å unngå skade på produktet eller stativet. • Stram alle skruene (anbefalt strammemoment: 98 - 137 N•cm) når du installerer produktet til en fleksibel arm eller stativ. En løs skrue kan føre til at produktet faller, og forårsake personskade eller skade på produktet. • Den fleksible armen bør festes av to eller flere personer hvis produktet ikke kan plasseres med ansiktet ned på en flat overflate for installering. <p>Stabilitetsfare.</p> <p>Produktet kan falle, forårsake alvorlig personskade eller død. For å forhindre skade må dette produktet festes trygt til gulvet/veggen i samsvar med installasjonsanvisningene. Mange skader, spesielt på barn, kan unngås ved å ta enkle forholdsregler som:</p> <ul style="list-style-type: none"> • Bruk ALLTID stativer eller installasjonsmetoder som er anbefalt av produsenten av produktsettet. • Bruk ALLTID møbler som trygt kan støtte produktet. • Sørg ALLTID for at produktet ikke henger over kanten på støttmøbelet. • Gi ALLTID barn opplæring i farene ved å klatre på møbler for å nå produktet eller kontrollene til produktet. • Før ALLTID ledninger og kabler koblet til produktet ditt, slik at de kan ikke snubles i, trekkes eller gripes. • Plasser ALDRI et produkt på et ustabilt sted. • Plasser ALDRI produktet på høye møbler (for eksempel skap eller bokhyller) uten å forankre både møblene og produktet til en passende støtte. • Plasser ALDRI produktet på tøy eller andre materialer som kan være plassert mellom produktet og støttmøblene. • Plasser ALDRI gjenstander som kan friste barn til å klatre, som leker og fjernkontroller, oppå produktet eller møblene som produktet er plassert på. • ALLTID bruk veggmonteringstilbehør når produktet installeres på et høyt sted. ALDRI plasser produktet på et skjermstativ når du installerer produktet på et høyt sted. <p>Hvis det eksisterende produktet skal beholdes og omplasseres, bør du ta de samme hensynene som ovenfor.</p>



ADVARSEL

9	 FORBUDT	Dette produktet skal ikke plasseres på hellende eller ustabil vogn, stativ eller bord. Det kan føre til velting eller falling og forårsake personskade.
10	 FORBUDT FARLIG SPENNING	Ikke sett inn objekter av noe slag i kabinettsporene. Det kan forårsake elektrisk støt, brann eller produktsvikt. Objekter skal holdes unna barn og babyer. Hvis det kommer gjenstander inn i kabinettsporene, må du slå av strømforsyningen og trekke ut støpselet fra kontakten. Kontakt forhandleren for reparasjon.
11	 MÅ IKKE UTSETTES FOR FUKTIGHET	Ikke søl noen væsker i skapet eller bruk produktet nær vann. Slå øyeblikkelig av strømmen og koble produktet ut av vegguttaket, overlatt deretter vedlikehold til kvalifisert personell. Det kan forårsake et elektrisk støt eller starte en brann.
12	 FORBUDT	Ikke bruk brennbar gasspray til å fjerne støv ved rengjøring av produktet. Dette kan føre til en brann.
13	 FORBUDT	Produktet skal ikke brukes på farlige steder som kan føre til dødsfall, personskad, alvorlig fysisk skade eller annet tap, inkludert i kjernefysisk reaksjonskontroll i kjernefysiske anlegg, medisinsk livstøttesystem og rakettoppskytingskontroll i et våpensystem.















FORSIKTIG

1	 OBLIGATORISK IKKE BERØR MED VÅTE HENDER TA UT STRØMLEDNINGEN FARLIG SPENNING	Håndtering av strømledningen. Hånder strømledningen med forsiktighet. Det kan føre til brann eller elektrisk støt å skade ledningen. <ul style="list-style-type: none">• Når du kobler strømledningen til produktets AC IN-klemme, må du sørge for at koblingen er fullstendig og godt satt inn.• Sørg for at strømledningen ikke kan frakobles enkelt.• Ikke koble til eller fra strømledningen med våte hender.• Når du kobler til eller fra strømledningen, trekker du strømledningen ut ved å holde på støpselet.• Ved rengjøring av produktet, må du av sikkerhetsmessige årsaker koble strømledningen fra strømuttaket på forhånd. Fjern regelmessig støv fra strømledningen ved hjelp av en myk og tørr klut.• Før du flytter produktet, må du sørge for at skjermstrømmen er av, deretter ta strømledningen ut av strømuttaket og sjekke at alle kabler som forbinder produktet med andre enheter er frakoblet.• Når du ikke planlegger å bruke produktet over lengre tid, må du alltid ta strømledningen ut av strømuttaket.• Dette utstyret er utformet for bruk med en strømledning som er tilkoblet jordingen. Hvis strømledningen ikke er tilkoblet jording, kan dette forårsake elektrisk støt. Påse at strømledningen er koblet direkte til vegguttaket og at den har riktig jording. Ikke bruk en 2-pinnars pluggadapter.
2	 OBLIGATORISK	Bekreft at distribusjonssystemet i bygningsinstallasjonen skal gi kretsbyteren 120/240 V, 20 A (maksimum).



FORSIKTIG

3	 FORBUDT  OBLIGATORISK	Ikke bind strømledningen og USB-kabelen. Det kan fange varme og forårsake en brann.
4	 FORBUDT	Ikke koble til et LAN med høy spenning. Når du bruker en LAN-kabel, skal du ikke koble til en ekstern enhet med kabling som kan ha høy spenning. Høy spenning på LAN-porten kan forårsake elektrisk støt.
5	 FORBUDT	Ikke klatre på bordet der produktet er installert. Ikke installer produktet på et trillebord hvis hjulene på bordet ikke er ordentlig låste. Skjermen kan falle og forårsake personskade eller skade på produktet.
6	 OBLIGATORISK	Installer, fjern og juster av stativet. <ul style="list-style-type: none"> • Vær forsiktig når du trekker stativet, ettersom det kan klemme fingrene dine. • Hold skjermstativet trygt mens du fjerner skruene for å forhindre at skjermstativet faller. Det kan forårsake personskade. • Før du roterer skjermen, kobler du strømledningen og alle kabler fra produktet. Ellers kan strømledningen eller kablene trekke med overdreven kraft og forårsake personskade eller skade på produktet. • Når du roterer skjermen, skyv den til høyeste nivå og sett den til maksimal tilt. Ellers kan det forårsake personskade eller få skjermen til å falle på pulten.
7	 FORBUDT	Ikke vipp skjermen ned over 5 grader. Dette kan føre til at LCD-panelet løsner og faller ut og forårsaker produktskade eller personskade.
8	 FORBUDT	Produktet må ikke skyves. Produktet kan falle og forårsake personskade eller skade på produktet.
9	 FORBUDT	Unngå slag på LCD-paneloverflate, ettersom det kan forårsake alvorlig personskade eller skade på produktet.
10	 OBLIGATORISK	Egnet for miljøforhold i omgivelser med kontrollert belysning, for å unngå forstyrrende refleksjoner fra skjermen.
11	 FORBUDT	Ikke koble hodetelefoner til produktet mens du bruker dem. Avhengig av lydnivået, kan det skade ørene dine og forårsake hørselstap.
12	 FORBUDT	Ikke lek med plastposen som dekker produktet. Denne posen skal ikke brukes til noe annet formål. For å unngå fare for kvelning må du ikke plassere denne posen over hodet, nesen eller munnen din. Ikke ta denne posen over en annen persons hode, nese eller munn. Denne posen skal holdes unna barn og babyer.
13	 OBLIGATORISK	For å sikre produktets pålitelighet må du rengjøre luftehullene på baksiden av skapet minst årlig for å fjerne skitt og støv. Dersom det ikke gjøres, kan det føre til elektrisk støt eller skade på produktet.



FORSIKTIG

14	 OBLIGATORISK	Unngå lokasjoner med ekstrem temperatur og fuktighet. Mangel på å gjøre dette kan føre til brann eller elektrisk støt, eller produktskade. Bruksmiljøet for dette produktet er som følger: <ul style="list-style-type: none">• Driftstemperaturen: 5 °C til 35 °C/41 °F til 95 °F/ fuktighet: 20 til 80 % (uten kondensasjon)• Oppbevaringstemperaturen: -10 °C til 60 °C/14 °F til 140 °F/ fuktighet: 10 til 85 % (uten kondensasjon)
----	---	---

Feilsøking

Ingen bilder

- Sørg for at signalkabelen er helt koblet til skjermen og datamaskinen.
- Påse at datamaskinens grafikkort er fullstendig innsatt i sporet.
- Sørg for at ingen DisplayPort-konverteringsadapter er koblet til. Skjermen støtter ikke DisplayPort-konverteringsadapter.
- Sørg for at både datamaskinen og skjermen er slått på.
- Skjermen kan være i strømsparemodus. Skjermen går automatisk i standby etter den forhåndsinnstilte tidsperioden etter at videosignalet er mistet.
- Sørg for at oppløsningen som støttes har blitt valgt på skjermkortet eller systemet som brukes. Ved tvil kan du se i brukerhåndboken til skjermkontrollen eller systemet for å endre oppløsning.
- Sjekk skjermen og skjermkortet ditt med hensyn til kompatibilitet og anbefalt signaltiming.
- Kontroller signalkabelkoblingen før bøyde eller innskjøvede pluggen.
- Sørg for at den tilkoblede enheten mater ut et signal til skjermen.
- Når du bruker en USB-C-kabel for å koble en datamaskin til skjermen, må du kontrollere at den tilkoblede datamaskinens port samsvarer med DisplayPort Alt Mode.
- Når du bruker en USB-C-kabel for å koble en datamaskin til skjermen, må du sjekke at USB-C-kabelen er i samsvar med SuperSpeed USB.

Index

Belangrijke informatie	Nederlands-1
Problemen oplossen	Nederlands-6

OPMERKING: Dit product kan alleen worden gebruikt in het land waar het gekocht werd. Denk eraan om uw oorspronkelijke doos en verpakkingsmateriaal te bewaren om de monitor te vervoeren of verzenden. Het type en aantal meegeleverde netsnoeren is afhankelijk van het land waar de LCD-monitor naar wordt verzonden. Controleer of alle onderdelen in de doos zitten voordat u de monitor gaat monteren.

- (1) De inhoud van deze handleiding mag niet in zijn geheel of gedeeltelijk worden herdrukt zonder toestemming.
- (2) De inhoud van deze handleiding kan zonder voorafgaande kennisgeving worden gewijzigd.
- (3) Er is veel zorg besteed aan de het opstellen van deze handleiding; Mocht u echter dubieuze punten, fouten of weglatingen opmerken, neem dan contact met ons op.
- (4) De afbeelding in deze handleiding is alleen ter illustratie. Als er verschillen zijn tussen de afbeelding en het daadwerkelijke product, moet worden uitgegaan van het eigenlijke product.
- (5) Niettegenstaande artikels (3) en (4), zijn wij niet verantwoordelijk voor claims met betrekking tot gedeerde winst of andere zaken die geacht worden voort te vloeien uit het gebruik van dit apparaat.
- (6) Deze handleiding wordt veelal aan alle regio's verstrekt. De handleiding kan dus beschrijvingen bevatten die relevant zijn voor andere landen.



Belangrijke informatie

Veiligheidsmaatregelen en onderhoud







VOOR EEN OPTIMAAL RESULTAAT BIJ DE INSTALLATIE EN HET GEBRUIK VAN DE LCD-KLEURENMONITOR IS HET BELANGRIJK DAT U DE ONDERSTAANDE INSTRUCTIES VOLGT:

Over de symbolen

Om een veilig en correct gebruik van het product te garanderen, maakt deze handleiding gebruik van een aantal symbolen om letsel bij uzelf en anderen en schade aan eigendommen te voorkomen. De symbolen en hun betekenis worden hieronder beschreven. Zorg ervoor dat u deze helemaal begrijpt voordat u deze handleiding leest.

 WAARSCHUWING	Het niet in acht nemen van dit symbool en verkeerd gebruik van het product zouden kunnen leiden tot ongevallen met ernstig letsel of de dood.
 LET OP!	Het niet in acht nemen van dit symbool en verkeerd gebruik van het product zouden kunnen leiden tot persoonlijk letsel of schade aan omliggende eigendommen.

Voorbeelden van symbolen

	 Geeft een waarschuwing aan of geeft aan om op te letten. Dit symbool geeft aan dat u moet oppassen voor elektrische schokken.
	 Geeft een verboden handeling aan. Dit symbool geeft iets aan wat verboden is.
	 Geeft een verplichte handeling aan. Dit symbool geeft aan dat de stekker uit het stopcontact moet worden gehaald.







WAARSCHUWING

1	 NETSNOER ONTKOPPELEN	Haal de stekker uit het stopcontact als het product hapert. Schakel de stroomtoevoer naar het product uit en haal de stekker uit het stopcontact als er rook, een vreemde geur of geluid uit het product komt of als het product is gevallen of de kast is gebroken. Neem contact op met uw dealer voor reparaties. Probeer nooit om het product zelf te repareren. Dit is namelijk gevaarlijk.
2	 GEVAARLIJKE SPANNING NIET UIT ELKAAR HALEN VERBODEN	De kast van het product niet openen of verwijderen. Haal het product niet uit elkaar. Het product heeft gebieden met hoogspanning. Het openen of verwijderen van productkappen en het aanpassen van het product kan zorgen voor blootstelling aan elektrische schokken, brand of overige risico's. Laat alle onderhoud door bevoegd onderhoudspersoneel uitvoeren.
3	 VERBODEN	Gebruik het product niet als het beschadigd is of als de voet is gebarsten of afgeschilferd. Indien beschadigingen zoals barsten optreden of het apparaat ongewoon wankelt, mag het onderhoud alleen worden uitgevoerd door bevoegde onderhoudstechnici. Als het product in deze staat wordt gebruikt, kan het product vallen of persoonlijk letsel veroorzaken.
4	 VERBODEN VEREIST	Behandel het netsnoer met zorg. Beschadiging van het snoer kan leiden tot brand of een elektrische schok. <ul style="list-style-type: none">• Plaats geen zware voorwerpen op het snoer.• Plaats het snoer niet onder het product.• Bedek het snoer niet met een kleed, enz.• Kras het snoer niet en pas het niet aan.• Het snoer niet buigen, draaien of er met grote kracht aan trekken.• Let erop dat het snoer niet wordt verwarmd. Als het snoer beschadigd raakt (blootliggende draden, gebroken draden etc.), schakel het product uit, ontkoppel vervolgens het netsnoer van het stopcontact. Vraag uw dealer om het te vervangen.
5	 VERBODEN	Raak de stekker niet aan als u donder hoort. Dit kan resulteren in een elektrische schok.
6	 VEREIST	Gebruik de voedingskabel die bij dit product is meegeleverd volgens de specificaties in de tabel met voedingskabels. Neem contact op met ons als er geen voedingskabel is meegeleverd bij dit product. Gebruik voor alle andere gevallen de voedingskabel met het stekkertype dat overeenkomt met het stopcontact waar het product zich bevindt. De compatibele voedingskabel komt overeen met de wisselspanning van de stroombron en is goedgekeurd door, en voldoet aan, de veiligheidsnormen die in het land van aankoop van toepassing zijn.



WAARSCHUWING

7	 <p>VEREIST</p>  <p>VERBODEN</p>	<p>Installeer het product in overeenstemming met de volgende informatie.</p> <p>Gebruik bij het vervoeren, verplaatsen en installeren van het product zo veel mensen als nodig om het product te tillen zonder persoonlijk letsel of schade aan het product te veroorzaken.</p> <p>Raadpleeg de bij de optionele montageonderdelen geleverde handleiding voor gedetailleerde informatie over bevestiging of verwijdering.</p> <p>Dek de ventilatieopeningen van het product niet af. Onjuiste installatie van het product kan leiden tot schade aan het product, een elektrische schok of brand.</p> <p>Installeer het product niet in de onderstaande locaties:</p> <ul style="list-style-type: none">• Slecht geventileerde ruimtes.• Niet in de buurt van een radiator, andere warmtebronnen of in direct zonlicht.• Ruimtes met continue trillingen.• Vochtige, stoffige, dampende of vette omgevingen.• Buiten.• Omgevingen met hoge temperatuur waar de vochtigheid snel kan veranderen en er zich condens kan vormen. <p>Monteer het product niet in een configuratie of positie die niet in de handleiding is beschreven.</p> <p>Raadpleeg de Specificaties voor het beschikbare Kantelbereik wanneer u het product installeert.</p>
8	 <p>VERBODEN</p>  <p>VEREIST</p>	<p>Vorkom omkantelen of vallen bij aardbevingen of andere schokken.</p> <p>Om persoonlijk letsel of schade aan het product te vermijden, veroorzaakt door omvallen vanwege aardbevingen of andere schokken, moet u het product in een stabiele omgeving plaatsen en maatregelen nemen om omvallen te voorkomen.</p> <ul style="list-style-type: none">• Het product moet worden gemonteerd op een goedgekeurde zwenkarm (bijvoorbeeld de markering TUEV GS) of voet die het gewicht van het product ondersteunt, ter voorkoming van schade of persoonlijk letsel die het gevolg kan zijn als het product kantelt of valt.• Gebruik alleen de schroeven die u uit de voet van het product hebt verwijderd of de aangegeven schroeven om schade aan het product of de voet te voorkomen.• Draai alle schroeven vast (aanbevolen aanhaalmoment: 98 - 137 N•cm) als u het product op een zwenkarm of voet installeert. Door een loszittende schroef kan het product vallen waardoor schade aan het product of persoonlijk letsel kan ontstaan.• De zwenkarm moet worden bevestigd door twee of meer personen als het product voor installatie niet met de voorzijde naar beneden kan worden geplaatst op een vlakke ondergrond. <p>Stabiliteitsgevaar.</p> <p>Het product kan vallen en ernstig lichamelijk letsel of de dood veroorzaken. Om letsel te voorkomen, moet het product stevig worden bevestigd aan de vloer of muur in overeenstemming met de installatie-instructies. Menig letsel, met name bij kinderen, kan worden voorkomen door enkele eenvoudige voorzorgsmaatregelen te nemen, zoals:</p> <ul style="list-style-type: none">• Gebruik ALTIJD voeten of installatiemethoden die door de fabrikant van de productset worden aanbevolen.• Gebruik ALTIJD meubilair dat het product veilig kan ondersteunen.• Zorg er ALTIJD voor dat het product niet over de rand van het ondersteunde meubilair hangt.• Licht kinderen ALTIJD voor over de gevaren van het klimmen op meubilair om bij het product of de bedieningselementen te komen.• Werk kabels en snoeren die aan uw product zijn bevestigd ALTIJD weg, zodat u er niet over kunt struikelen en er niet aan kunt trekken of grijpen.• Plaats een product NOOIT op een onstabiele plek.• Plaats het product NOOIT op hoog meubilair (zoals kasten of boekenkasten) zonder zowel het meubilair als het product te verankeren aan een daarvoor geschikt ondersteuningspunt.• Plaats het product NOOIT op een (tafel)laken of ander materiaal dat u tussen het product en het ondersteunende meubilair plaatst.• Leg NOOIT dingen die kinderen zouden kunnen verleiden omhoog te klimmen, zoals speelgoed en afstandsbedieningen, bovenop het product of het meubilair waarop het product is geplaatst.



WAARSCHUWING

8	 VERBODEN  VEREIST	<ul style="list-style-type: none"> • Gebruik ALTIJD accessoires voor wandmontage wanneer de monitor op een hoge plek wordt geïnstalleerd. Plaats het product NOOIT op een monitorstandaard wanneer het op een hoge plek wordt geïnstalleerd. <p>Als het bestaande product wordt behouden en verplaatst, gelden dezelfde regels als hierboven.</p>
9	 VERBODEN	<p>Plaats dit product niet op een hellende of wankelende wagen, standaard of tafel. Dit kan leiden tot vallen of omkantelen en kan persoonlijk letsel veroorzaken.</p>
10	 VERBODEN  GEVAARLIJKE SPANNING	<p>Steek geen voorwerpen in de gleuven in de behuizing. Dit kan leiden tot elektrische schokken, brand of een defect van het apparaat. Houd objecten uit de buurt van kinderen en baby's.</p> <p>Als er voorwerpen in de gleuven van de behuizing raken, schakel het product uit, ontkoppel vervolgens het netsnoer van het stopcontact. Neem contact op met uw dealer om te herstellen.</p>
11	 NIET NAT MAKEN	<p>Mors geen vloeistoffen in de behuizing en gebruik het product niet in de buurt van water. Schakel onmiddellijk het product uit, haal de stekker van het product uit het stopcontact en laat onderhoud uitvoeren door bevoegde onderhoudstechnici. Dit kan een elektrische schok of brand veroorzaken.</p>
12	 VERBODEN	<p>Gebruik geen ontvlambare gasnevel om stof te verwijderen bij het reinigen van het product. Dit kan brand veroorzaken.</p>
13	 VERBODEN	<p>Het gebruik van het product mag niet gepaard gaan met fatale risico's of gevaren die rechtstreeks kunnen leiden tot de dood, lichamelijk letsel, ernstige fysieke schade of enig ander verlies, met inbegrip van de regeling van de nucleaire reactie in een nucleaire installatie, een levensondersteunend medisch systeem en de regeling van de raketlancering in een wapensysteem.</p>



LET OP!

1	 VEREIST  NIET MET NATTE HANDEN AANRAKEN  NETSNOER ONTKOPPELEN  GEVAARLIJKE SPANNING	<p>Behandeling van het netsnoer.</p> <p>Behandel het netsnoer met zorg. Beschadiging van het snoer kan leiden tot brand of een elektrische schok.</p> <ul style="list-style-type: none"> • Zorg er bij het aansluiten van het netsnoer op de AC IN-aansluiting van het product voor dat de connector volledig en stevig is geplaatst. • Zorg ervoor dat het netsnoer niet makkelijk kan worden losgekoppeld. • Het netsnoer niet aansluiten of loskoppelen met natte handen. • Sluit het netsnoer aan of koppel het los door de stekker vast te houden. • Trek bij het reinigen van het product uit veiligheidsoverwegingen van tevoren de stekker uit het stopcontact. Stof de stekker regelmatig af met een zachte droge doek. • Zorg er voor het verplaatsen van het product voor dat de monitorstroom is uitgeschakeld, haal daarna de stekker uit het stopcontact en controleer of alle kabels waarmee het product met andere apparaten is verbonden, zijn losgekoppeld. • Als u van plan bent het product voor langere tijd niet te gebruiken, trek dan altijd de stekker uit het stopcontact. • Dit product is ontworpen om te worden gebruikt met een geaarde voedingskabel. Als de voedingskabel niet geaard is, kan een elektrische schok worden veroorzaakt. Zorg dat het netsnoer rechtstreeks is aangesloten op het stopcontact en correct geaard is. Gebruik geen 2-pins verloopstekker.
---	---	--



LET OP!

2	 VEREIST	Controleer of het distributiesysteem in de installatie de leidingbeveiliging heeft van 120/240 V, 20 A (maximum).
3	 VERBODEN VEREIST	Bind het netsnoer en USB-kabel niet samen vast. Dit kan warmte vasthouden en brand veroorzaken.
4	 VERBODEN	Sluit het product niet aan op een LAN met een te hoge spanning. Sluit het product bij gebruik van een LAN-kabel niet aan op een randapparaat met bedrading die onder te hoge spanning kan staan. Te hoge spanning op de LAN-poort kan een elektrische schok veroorzaken.
5	 VERBODEN	Klim niet op de tafel waarop het product is geïnstalleerd. Installeer het product niet op een verrijdbare tafel als de wielen van de tafel zijn niet goed vergrendeld. De monitor kan vallen, waardoor schade aan het product of persoonlijk letsel kan ontstaan.
6	 VEREIST	Installatie, verwijdering en aanpassing van de voet. <ul style="list-style-type: none">• Wees voorzichtig als u aan de voet trekt, uw vingers kunnen beklemd raken.• Houd de monitorvoet stevig vast terwijl u de schroeven verwijdert om te voorkomen dat de monitorvoet valt. Dit kan persoonlijk letsel veroorzaken.• Verwijder voordat u het scherm draait de voedingskabel en alle andere kabels uit het product. Wanneer u dit niet doet, kan dit tot grote kracht op het netsnoer of kabels leiden en persoonlijk letsel of schade aan het product veroorzaken.• Als u het scherm draait, schuift u het naar de hoogste positie en stelt u het in op maximale kanteling. Wanneer u dit niet doet, kan dit leiden tot persoonlijk letsel of kunt u het scherm van het bureau stoten.
7	 VERBODEN	Kantel de monitor niet meer dan 5 graden omlaag. In dat geval kan het LCD-paneel losraken en er mogelijk eruit vallen met schade aan het product of lichamelijk letsel tot gevolg.
8	 VERBODEN	Duw het product niet. Het product kan vallen waardoor schade aan het product of persoonlijk letsel kan ontstaan.
9	 VERBODEN	Druk niet op het oppervlak van het LCD-paneel, dit kan ernstige schade aan het product veroorzaken of persoonlijk letsel.
10	 VEREIST	Geschikt voor entertainmentdoeleinden bij gecontroleerd omgevingslicht om storende reflecties op het scherm te voorkomen.
11	 VERBODEN	Sluit geen hoofdtelefoon aan op het product terwijl u deze draagt. Afhankelijk van het volume kan dit uw gehoor beschadigen en gehoorverlies veroorzaken.
12	 VERBODEN	Speel niet met de plastic zak die het product bedekt. Gebruik deze zak niet voor andere doeleinden. Om het gevaar van verstikking te voorkomen, mag u deze zak niet over uw hoofd, neus of mond plaatsen. Plaats deze zak niet over een het hoofd, neus of mond van iemand anders. Houd deze tas weg bij kinderen en baby's.



LET OP!

13	 VEREIST	Reinig, om de betrouwbaarheid van het product te garanderen, de ventilatieopeningen aan de achterkant van de kast minimaal één keer per jaar om vuil en stof te verwijderen. Nalatigheid kan leiden tot elektrische schok of schade aan het product.
14	 VEREIST	Vermijd locaties met extreme temperaturen en vochtigheid. Als u dit niet doet, kan dit leiden tot brand, een elektrische schok of schade aan het product. De gebruiksomgeving voor dit product is als volgt: <ul style="list-style-type: none">• Gebruikstemperatuur: 5 °C tot 35 °C/41 °F tot 95 °F/ luchtvochtigheid: 20% tot 80% (zonder condensatie)• Opslagtemperatuur: -10 °C tot 60 °C/14 °F tot 140 °F/ luchtvochtigheid: 10% tot 85% (zonder condensatie)

Problemen oplossen

Geen beeld

- Zorg ervoor dat de signaalkabel volledig is aangesloten op de monitor en de computer.
- Zorg ervoor dat de videokaart van de computer stevig in zijn sleuf zit.
- Controleer of er geen DisplayPort-conversieadapter is aangesloten. Deze monitor biedt geen ondersteuning voor de DisplayPort-conversieadapter.
- Zorg ervoor dat zowel de computer als de monitor zijn ingeschakeld.
- De monitor is mogelijk in de energiebesparende modus. De monitor schakelt na de ingestelde tijd automatisch over op de stand-by modus nadat er geen videosignaal meer is.
- Controleer of op de videokaart of het systeem een ondersteunde resolutie is geselecteerd. Als u twijfelt, raadpleegt u de gebruikershandleiding van de videokaart of het systeem om de resolutie te wijzigen.
- Controleer of de monitor en videokaart compatibel zijn en voldoen aan de aanbevolen signaaltimings.
- Controleer of de connector van de signaalkabel geen gebogen of ingedrukte pinnen heeft.
- Zorg ervoor dat het aangesloten apparaat een signaal naar de monitor uitvoert.
- Controleer wanneer u een USB-C-kabel gebruikt om een computer op de monitor aan te sluiten of de aangesloten poort van de computer compatibel is met de DisplayPort Alt-modus.
- Controleer wanneer u een USB-C-kabel gebruikt om een computer op de monitor aan te sluiten of de USB-C-kabel compatibel is met SuperSpeed USB.

Indeks

Ważne informacje	Polski-1
Rozwiązywanie problemów	Polski-6

UWAGA: Ten produkt może być naprawiany wyłącznie w kraju, gdzie został nabyty. Nie wyrzucaj oryginalnego pudełka ani materiały opakowaniowych, gdyż mogą być przydatne do transportu lub wysyłki monitora. Rodzaj i liczba dołączonych kabli zasilających zależy od kraju dostawy monitora LCD. Przed rozpoczęciem montażu monitora należy upewnić się, czy wszystkie elementy znajdują się w pudełku.

- (1) Nie wolno przedrukowywać całej niniejszej instrukcji obsługi ani jej części bez uzyskania pozwolenia.
- (2) Zawartość niniejszej instrukcji obsługi może ulec zmianie bez powiadomienia.
- (3) Niniejszą instrukcję obsługi przygotowano z najwyższą starannością, lecz w razie odnalezienia jakichkolwiek wątpliwych informacji, błędów lub braków prosimy o kontakt.
- (4) Obraz widoczny w instrukcji obsługi ma wyłącznie charakter poglądowy. Jeśli rzeczywisty produkt będzie się różnił od sprzętu przedstawionego na tym obrazie, zastosowanie będzie miał wygląd rzeczywistego produktu.
- (5) Niezależnie od postanowień artykułów (3) i (4) nie będziemy odpowiadać za roszczenia związane z utratą zysków ani innymi kwestiami wynikającymi z używania tego urządzenia.
- (6) Niniejsza instrukcja jest dostarczana we wszystkich regionach, więc może zawierać informacje niedotyczące określonego kraju.



Ważne informacje

Zasady bezpieczeństwa i konserwacji







NALEŻY PRZESTRZEGAĆ NASTĘPUJĄCYCH ZASAD W CELU UTRZYMANIA OPTIMALNYCH PARAMETRÓW PRACY MONITORA KOLOROWEGO LCD:

Informacje o symbolach

Aby umożliwić bezpieczne i prawidłowe użytkowanie produktu, w niniejszej instrukcji obsługi wykorzystywane są liczne symbole, których celem jest zapobieganie obrażeniu użytkownika lub innych osób oraz uszkodzeniu mienia. Poniżej podano symbole oraz ich znaczenie. Należy się z nimi dogłębnie zapoznać przed przeczytaniem niniejszej instrukcji obsługi.

 OSTRZEŻENIE	Niestosowanie się do tego symbolu i nieprawidłowe obchodzenie się z produktem może spowodować poważne obrażenia ciała lub śmierć.
 PRZESTROGA	Niestosowanie się do tego symbolu i nieprawidłowe obchodzenie się z produktem może spowodować obrażenia ciała lub uszkodzenie mienia.

Przykłady symboli

	 Oznacza ostrzeżenie lub przestrożę. Ten symbol oznacza, że należy zachować ostrożność, aby nie zostać porażonym prądem elektrycznym.
	 Oznacza działanie niedozwolone. Ten symbol oznacza pewne niedozwolone działanie.
	 Oznacza działanie obowiązkowe. Ten symbol oznacza, że przewód zasilający powinien być odłączony od gniazdka elektrycznego.



OSTRZEŻENIE

1	 ODŁĄCZYĆ PRZEWÓD ZASILAJĄCY	<p>Odłącz kabel zasilający, jeśli wystąpi awaria produktu.</p> <p>Jeśli z produktu zacznie się wydobywać dym, nietypowy zapach lub dźwięk, produkt zostanie upuszczony lub jego obudowa ulegnie uszkodzeniu, należy go wyłączyć, a następnie odłączyć przewód zasilający od gniazda zasilania. W celu naprawienia monitora należy skontaktować się z jego dostawcą. Nie wolno naprawiać produktu we własnym zakresie. Jest to niebezpieczne.</p>
2	 NIEBEZPIECZNE NAPIĘCIE NIE DEMONTOWAĆ ZAKAZ	<p>Nie wolno zdejmować ani otwierać obudowy produktu.</p> <p>Nie rozmontowywać produktu.</p> <p>Niektóre elementy produktu działają pod wysokim napięciem. Otwieranie lub zdejmowanie pokryw produktu i jego modyfikacja może narazić użytkownika na porażenie prądem, spowodować pożar lub inne zagrożenia.</p> <p>Wszelkie prace serwisowe może wykonywać jedynie wykwalifikowany personel.</p>
3	 ZAKAZ	<p>Nie wolno używać produktu uszkodzonego lub kiedy podstawa jest pęknięta lub zarysowana.</p> <p>W przypadku stwierdzenia uszkodzeń struktury (pęknięcia lub luzy) należy zlecić naprawę wykwalifikowanemu serwisantowi. Używanie uszkodzonego produktu może spowodować jego upadek i obrażenia personelu.</p>
4	 ZAKAZ NALEŻY WYKONAĆ	<p>Przewód zasilający należy traktować z zachowaniem ostrożności.</p> <p>Jego uszkodzenie stwarza ryzyko pożaru lub porażenia prądem.</p> <ul style="list-style-type: none">• Nie wolno stawiać na przewodzie ciężkich przedmiotów.• Nie umieszczać przewodu pod produktem.• Nie przykrywać przewodu dywanem itp.• Nie zarysowywać ani modyfikować przewodu.• Nie zginać, skręcać ani ciągnąć przewodu ze zbyt dużą siłą.• Nie nagrzewać przewodu. <p>Jeśli przewód zasilający zostanie uszkodzony (np. żyły przewodu będą widoczne lub złamane), należy wyłączyć zasilanie produktu, a następnie odłączyć przewód od gniazda. Należy zlecić sprzedawcy wymianę przewodu.</p>
5	 ZAKAZ	<p>Nie wolno dotykać wtyczki przewodu zasilającego po usłyszeniu odgłosów burzy.</p> <p>Stwarza to ryzyko pożaru lub porażenia prądem.</p>
6	 NALEŻY WYKONAĆ	<p>Należy używać przewodu zasilającego dostarczonego wraz z produktem, zgodnie z tabelą przewodów zasilających.</p> <p>Jeśli przewód zasilający nie został dostarczony z produktem, należy się z nami skontaktować. We wszystkich pozostałych przypadkach należy stosować kabel zasilający odpowiedni do gniazda w miejscu montażu produktu.</p> <p>Zgodny kabel zasilający odpowiada parametrom sieci zasilającej prądem zmiennym oraz zgodny z normami bezpieczeństwa określonego kraju.</p>



OSTRZEŻENIE

7	 NALEŻY WYKONAĆ  ZAKAZ	<p>Produkt należy zainstalować zgodnie z następującymi informacjami.</p> <p>Aby bezpiecznie przetransportować, przenieść i zainstalować produkt, należy poprosić o pomoc tyle osób, ile będzie konieczne w celu podniesienia produktu bez ryzyka uszkodzenia produktu ani wystąpienia obrażeń ciała.</p> <p>Szczegółowe informacje na temat montażu i demontażu można znaleźć w instrukcjach dołączonych do sprzętu montażowego.</p> <p>Nie zakrywać otworów wentylacyjnych produktu. Nieprawidłowa instalacja produktu może spowodować uszkodzenia albo być przyczyną porażenia prądem elektrycznym lub pożaru.</p> <p>Nie należy instalować produktu w poniższych lokalizacjach:</p> <ul style="list-style-type: none"> • Słabo wentylowane przestrzenie. • W pobliżu grzejnika, innych źródeł ciepła ani w miejscach wystawionych na bezpośrednie działanie promieni słonecznych. • W miejscach narażonych na ciągłe wibracje. • W miejscach o dużej wilgotności i zapyleniu, w których występuje duża koncentracja pary oraz tłuszczu w powietrzu. • Na zewnątrz. • W środowisku, gdzie występuje wysoka temperatura i duża zmienność wilgotności, co może doprowadzić do skroplenia się pary wodnej. <p>Nie ustawiać produktu w konfiguracjach ani pozycjach nieopisanych w niniejszej instrukcji obsługi. Podczas instalacji produktu należy sprawdzić specyfikacje dotyczące dostępnego zakresu pochylenia.</p>
8	 ZAKAZ  NALEŻY WYKONAĆ	<p>Zapobieganie przewrócenia lub upadku w przypadku trzęsienia ziemi i innych wstrząsów.</p> <p>Aby zapobiec obrażeniom ciała lub uszkodzeniu produktu wywołanemu przewróceniem podczas trzęsien ziemi lub innych wstrząsów, należy upewnić się, że produkt jest zainstalowany w stabilnym położeniu oraz zastosowano zabezpieczenia zapobiegające jego przewróceniu się.</p> <ul style="list-style-type: none"> • Produkt należy zamontować na elastycznym ramieniu (np z oznaczeniem TUEV GS) lub podstawie, które utrzymają jego wagę. W przeciwnym razie produkt może się przewrócić lub upaść, co może doprowadzić do jego uszkodzenia lub obrażeń ciała użytkownika. • Używaj wyłącznie śrub wykręconych z podstawy produktu lub podanych śrub, aby uniknąć uszkodzenia podstawy produktu lub samego produktu. • Przykręć wszystkie śruby (zalecany moment: 98 - 137 N•cm), instalując produkt na elastycznym ramieniu lub podstawie. Nieprawidłowo dokręcona śruba może to doprowadzić do upadku i uszkodzenia produktu lub obrażeń ciała użytkownika. • Montaż ramienia elastycznego powinny przeprowadzić co najmniej dwie osoby, jeśli nie ma możliwości położenia produktu ekranem do dołu na płaskiej powierzchni na czas instalacji. <p>Zagrożenie stabilności.</p> <p>Produkt może spaść, powodując poważne obrażenia ciała lub śmierć. Aby zapobiec obrażeniom, produkt musi być bezpiecznie przymocowany do podłogi lub ściany zgodnie z instrukcją instalacji. Wielu obrażeń, zwłaszcza u dzieci, można uniknąć dzięki prostym środkom bezpieczeństwa, takim jak:</p> <ul style="list-style-type: none"> • ZAWSZE należy stosować podstawki i sposoby montażu zalecane przez producenta. • ZAWSZE produkt należy stawiać na odpowiednio wytrzymałych meblach. • ZAWSZE należy unikać wystawiania monitora poza krawędź mebla. • ZAWSZE należy informować dzieci o zagrożeniach związanych z wspinaniem się na meble w celu osiągnięcia produktu i jego elementów sterujących. • ZAWSZE należy bezpiecznie prowadzić przewody produktu, aby uniknąć przewrócenia się o nie, wyrwania ich lub pociągnięcia. • NIGDY nie wolno stawiać produktu na niestabilnej powierzchni. • NIGDY nie należy umieszczać produktu na wysokich meblach (takich jak szafy i regały) bez zamocowania mebla i produktu do odpowiedniej podpory. • NIGDY nie należy ustawiać produktu na tkaninach ani innych produktach oddzielających go od podstawy, na której stoi. • NIGDY nie należy na produkcie ani na meblu, na którym on stoi, odkładać przedmiotów, po które mogą sięgać dzieci (zabawek, pilotów zdalnego sterowania itp.). • W przypadku instalowania urządzenia na dużej wysokości ZAWSZE należy używać akcesoriów do montażu na ścianie. NIGDY nie umieszczaj urządzenia na podstawie pod monitor podczas instalacji na dużej wysokości. <p>W przypadku wymogu zachowania i przeniesienia produktu należy zastosować się do powyższych wymogów.</p>



OSTRZEŻENIE

9	 ZAKAZ	Nie należy umieszczać urządzeń na pochylonym lub niestabilnym wózku, stojaku lub stole. Może to być przyczyną upadku lub przewrócenia produktu, co może spowodować obrażenia.
10	 ZAKAZ NIEBEZPIECZNE NAPIĘCIE	W gniazda przewodów nie należy wsuwać żadnych przedmiotów. Może to spowodować porażenie prądem, pożar lub uszkodzenie produktu. Produkt trzymać z dala od dzieci i niemowląt. Jeśli do szczeliny obudowy dostaną się jakiegokolwiek przedmioty, należy wyłączyć zasilanie produktu, a następnie odłączyć przewód zasilający od gniazdka. W celu naprawienia monitora należy skontaktować się z jego sprzedawcą.
11	 NIE NARAŻAĆ NA KONTAKT Z PŁYNAMI	Nie rozlewać cieczy na obudowę produktu ani nie używać go w pobliżu wody. W razie zalania należy niezwłocznie wyłączyć zasilanie, odłączyć produkt od gniazdka zasilającego i skontaktować się z wykwalifikowanym pracownikiem serwisu. Może to spowodować porażenie prądem elektrycznym lub pożar.
12	 ZAKAZ	Nie należy używać gazów palnych w aerozolu do usuwania kurzu podczas czyszczenia produktu. Może to spowodować pożar.
13	 ZAKAZ	Produktu nie można używać w środowiskach, gdzie może występować ryzyko utraty życia lub zagrożenie, które mogłoby prowadzić bezpośrednio do śmierci, obrażeń ciała, poważnych uszkodzeń ciała lub innych strat, w tym kontroli reakcji jądrowej w obiekcie jądrowym, medycznym systemie podtrzymywania życia oraz kontroli wystrzelenia pocisku w systemie uzbrojenia.



PRZESTROGA

1	 NALEŻY WYKONAĆ NIE DOTYKAĆ WILGOTNYMI RĘKAMI ODŁĄCZYĆ PRZEWÓD ZASILAJĄCY NIEBEZPIECZNE NAPIĘCIE	Sposób postępowania z przewodem zasilającym. Przewód zasilający należy traktować z zachowaniem ostrożności. Jego uszkodzenie stwarza ryzyko pożaru lub porażenia prądem. <ul style="list-style-type: none"> Podłączając przewód zasilający do gniazda AC IN produktu, należy upewnić się, że wtyczka jest włożona prawidłowo. Należy się upewnić, że przewodu nie można łatwo odłączyć. Nie podłączać ani nie odłączać przewodu zasilającego mokrymi rękami. Podłączając lub odłączając przewód zasilający, należy trzymać go za wtyczkę. Przed przystąpieniem do czyszczenia produktu należy ze względów bezpieczeństwa odłączyć go od gniazdka elektrycznego. Przewód zasilający należy regularnie wycierać z kurzu suchą miękką szmatką. Aby przenieść produkt w inne miejsce, należy najpierw go wyłączyć, odłączyć jego przewód zasilający od gniazdka elektrycznego, a następnie sprawdzić, czy wszystkie przewody łączące produkt z innymi urządzeniami są odłączone. Jeśli produkt nie będzie używany przez dłuższy czas, należy odłączyć jego przewód zasilający od gniazdka elektrycznego. Kabel zasilający to urządzenie musi być uziemiony. Jeśli kabel nie jest uziemiony, istnieje ryzyko porażenia prądem elektrycznym. Upewnić się, że przewód zasilający jest podłączony bezpośrednio do gniazdka ściennego oraz odpowiednio uziemiony. Nie używać adaptera 2-stykowego.
2	 NALEŻY WYKONAĆ	Proszę potwierdzić, że system dystrybucji w instalacji budynku zapewnia wyłącznik o wartości znamionowej 120/240 V, 20 A (maksymalnie).



PRZESTROGA

3	 ZAKAZ NALEŻY WYKONAĆ	Nie należy łączyć przewodu zasilającego i USB. Może spowodować to zatrzymanie ciepła i doprowadzić do pożaru.
4	 ZAKAZ	Nie podłączać urządzenia do sieci LAN, w której występuje zbyt wysokie napięcie. W przypadku korzystania z kabla LAN do urządzenia peryferyjnego nie należy podłączać przewodów, na których może występować nadmierne napięcie. Nadmierne napięcie na porcie LAN może spowodować porażenie prądem.
5	 ZAKAZ	Nie wspinać się na mebel, na którym postawiono produkt. Nie instalować produktu na stole wyposażonym w kółka, jeśli ich nie zablokowano. Może to doprowadzić do upadku i uszkodzenia produktu lub obrażeń ciała użytkownika.
6	 NALEŻY WYKONAĆ	Montaż, demontaż i regulacja podstawy. <ul style="list-style-type: none">• Podczas przesuwania podstawy należy uważać na palce.• Podczas wykręcania śrub należy mocno przytrzymać podstawę monitora, zabezpieczając ją przed upadkiem. Może dojść do obrażeń ciała.• Przed obróceniem ekranu produktu odłącz od niego przewód zasilający i wszystkie kable połączeniowe. W przeciwnym razie naciągnięte przewody mogą spowodować obrażenia użytkownika lub uszkodzenia produktu.• Obracając ekran, należy maksymalnie go wysunąć i pochylić. W przeciwnym razie może dojść do uszkodzeń ciała użytkownika lub produkt może uderzyć w biurko.
7	 ZAKAZ	Nie należy pochylać monitora w dół pod kątem większym niż 5 stopni. Większe pochylenie może doprowadzić do oderwania i wypadnięcia panelu LCD, powodując uszkodzenie urządzenia lub obrażenia ciała.
8	 ZAKAZ	Nie należy popychać produktu. Może to doprowadzić do upadku i uszkodzenia produktu lub obrażeń ciała użytkownika.
9	 ZAKAZ	Nie należy uderzać powierzchni panelu LCD, ponieważ może to uszkodzić produkt lub spowodować obrażenia użytkownika.
10	 NALEŻY WYKONAĆ	Produkt odpowiedni do zastosowań rozrywkowych, w których warunki oświetleniowe minimalizują niepożądane odbicia światła od ekranu.
11	 ZAKAZ	Nie należy podłączać do produktu założonych słuchawek. Może to spowodować uszkodzenie słuchu, zależnie od ustawionego poziomu głośności.
12	 ZAKAZ	Plastikowa torba zakrywająca produkt nie jest zabawką. Nie stosować jej w żadnym innym celu. W celu uniknięcia ryzyka uduszenia, nie przykrywać torbą swojej głowy, nosa ani twarzy. Nie przykrywać torbą głowy, nosa ani twarzy innej osoby. Trzymać torbę z dala od dzieci.
13	 NALEŻY WYKONAĆ	W celu zapewnienia niezawodności produktu otwory wentylacyjne na tylnym panelu należy czyścić co najmniej raz w roku. Niezastosowanie się do tego wymogu może doprowadzić do porażenia prądem elektrycznym lub uszkodzenia produktu.



PRZESTROGA

14	 NALEŻY WYKONAĆ	<p>Należy unikać miejsc o skrajnych temperaturach i wilgotności. Niestosowanie się do tego zalecenia może prowadzić do pożaru, porażenia prądem lub uszkodzenia produktu.</p> <p>Środowisko użytkowania niniejszego produktu jest następujące:</p> <ul style="list-style-type: none">• Temperatura pracy: 5 °C do 35°C/41 °F do 95 °F/ wilgotność: 20 do 80% (bez kondensacji)• Temperatura przechowywania: -10 °C do 60 °C/14 °F do 140 °F/ wilgotność: 10 do 85% (bez kondensacji)
----	--	---

Rozwiązywanie problemów

Brak obrazu

- Upewnij się, że kabel sygnałowy jest prawidłowo podłączony do monitora i komputera.
- Upewnij się, że karta graficzna komputera jest w pełni wsunięta do gniazda.
- Upewnij się, że nie jest podłączony adapter konwertera DisplayPort. Monitor nie obsługuje adaptera konwertera DisplayPort.
- Upewnij się, że komputer i monitor zostały włączone.
- Monitor może pracować w trybie oszczędzania energii. Po utracie sygnału i upływie określonego czasu monitor jest automatycznie przełączany w tryb czuwania.
- Upewnij się, że została wybrana rozdzielczość obsługiwana przez kartę graficzną i system. W razie wątpliwości zapoznaj się z informacjami na temat karty graficznej, systemu i opcji zmiany rozdzielczości.
- Sprawdź, czy monitor i karta graficzna są zgodne oraz zalecane częstotliwości sygnałów taktujących.
- Upewnij się, że styki złącza kabla sygnałowego nie zostały wygięte lub wciśnięte.
- Upewnij się, że podłączone urządzenie wysyła sygnał do monitora.
- W przypadku używania kabla USB-C do podłączania monitora do monitora należy sprawdzić, czy port podłączonego komputera jest zgodny z trybem DisplayPort Alt.
- W przypadku używania kabla USB-C do podłączania komputera do monitora należy sprawdzić, czy kabel USB-C jest zgodny ze standardem SuperSpeed USB.

Índice remissivo

Informações importantes	Português-1
Deteção e resolução de problemas.....	Português-6

NOTA: Este produto apenas pode ser sujeito a assistência técnica no país onde foi adquirido. Lembre-se de guardar a caixa e o material de embalagem originais para transportar ou enviar o monitor.
O tipo e a quantidade de cabos de alimentação incluídos depende do país para o qual o monitor LCD é enviado.
Certifique-se de que todos os conteúdos estão na caixa antes de iniciar a montagem do monitor.

- (1) Não é permitido reimprimir, parcial ou integralmente, o conteúdo deste manual sem autorização.
- (2) O conteúdo deste manual está sujeito a alterações sem aviso prévio.
- (3) O presente manual foi preparado com o máximo cuidado; no entanto, agradecemos que nos contacte caso encontre pontos questionáveis, erros ou omissões.
- (4) A imagem mostrada neste manual é meramente ilustrativa. Caso exista uma inconsistência entre a imagem e o produto real, prevalece o produto real.
- (5) Não obstante os artigos (3) e (4), não poderemos ser responsabilizados por quaisquer reclamações sobre perdas de lucros ou outras alegadamente resultantes da utilização do dispositivo.
- (6) Este manual é normalmente fornecido a todas as regiões, pelo que podem conter descrições que são pertinentes para outros países.



Informações importantes

Precauções de segurança e manutenção







PARA OBTER O MÁXIMO DESEMPENHO, TENHA EM ATENÇÃO O SEGUINTE QUANDO ESTIVER A CONFIGURAR E A UTILIZAR O MONITOR LCD A CORES:

Sobre os símbolos









Para assegurar uma utilização segura e adequada do produto, este manual recorre a uma série de símbolos para evitar lesões pessoais e em terceiros, bem como danos na propriedade. Os símbolos e os respetivos significados estão descritos a seguir. Certifique-se de que os compreende totalmente antes de ler este manual.

 ADVERTÊNCIA	O não cumprimento do indicado por este símbolo e o manuseamento incorreto do produto podem dar origem a acidentes que resultem em ferimentos graves ou morte.
 CUIDADO	O não cumprimento do indicado por este símbolo e o manuseamento incorreto do produto podem resultar em ferimentos pessoais ou em danos na propriedade circundante.

Exemplos de símbolos





	 Indica uma advertência ou um cuidado. Este símbolo indica que deve ter cuidado com choques elétricos.
	 Indica uma ação proibida. Este símbolo indica algo que deve ser proibido.
	 Indica uma ação obrigatória. Este símbolo indica que o cabo de alimentação deve ser desligado da tomada elétrica.

ADVERTÊNCIA







1	 DESCONECTAR O CABO DE ALIMENTAÇÃO	<p>Desligue o cabo de alimentação se o produto ficar avariado.</p> <p>Se o produto começar a emitir fumo ou odores ou sons estranhos, ou se o produto tiver sofrido uma queda ou a estrutura estiver partida, desligue a corrente do produto e, em seguida, desligue o cabo de alimentação da tomada elétrica. Contacte o seu revendedor para solicitar a reparação. Nunca tente reparar o produto de forma autónoma. Essa ação é perigosa.</p>
2	 TENSÃO PERIGOSA  NÃO DESMONTE  PROIBIÇÃO	<p>Não abra nem remova a estrutura do produto.</p> <p>Não desmonte o produto.</p> <p>O produto contém áreas de alta tensão. A abertura ou remoção de tampas do produto ou a modificação do mesmo pode expor o utilizador a choques elétricos, incêndio ou outros riscos. Encaminhe todos os pedidos de assistência técnica para o pessoal de assistência qualificado.</p>
3	 PROIBIÇÃO	<p>Não use o produto se este apresentar danos estruturais ou se a respetiva base estiver partida ou descascada.</p> <p>Caso detete quaisquer danos estruturais, como rachas ou uma oscilação anormal, encaminhe os pedidos de assistência técnica para o pessoal de assistência qualificado. Se o produto for usado nestas condições, o mesmo poderá cair ou causar lesões pessoais.</p>
4	 PROIBIÇÃO  FAÇA ISTO	<p>Manuseie o cabo de alimentação com cuidado.</p> <p>Danificar o cabo pode resultar num incêndio ou choque elétrico.</p> <ul style="list-style-type: none"> • Não coloque objetos pesados sobre o cabo. • Não coloque o cabo sob o produto. • Não cubra o cabo com um tapete, etc. • Não arranhe nem modifique o cabo. • Não dobre, torça nem puxe o cabo com força excessiva. • Não aplique calor no cabo. <p>Na eventualidade de o cabo ficar danificado (fios elétricos expostos, fios partidos, etc.), desligue a alimentação do produto e, de seguida, desligue o cabo de alimentação da tomada elétrica. Solicite a substituição do mesmo junto do seu revendedor.</p>
5	 PROIBIÇÃO	<p>Não toque na ficha elétrica se ouvir trovoadas.</p> <p>Essa ação pode resultar num choque elétrico.</p>
6	 FAÇA ISTO	<p>Utilize o cabo de alimentação fornecido com este produto de acordo com a tabela de cabos de alimentação.</p> <p>Caso não tenha sido fornecido um cabo de alimentação com este produto, contacte-nos. Em todas as restantes situações, utilize o cabo de alimentação com o tipo de ficha correspondente à tomada elétrica disponível na localização do produto.</p> <p>O cabo de alimentação compatível é adequado à tensão CA da tomada elétrica e foi aprovado de acordo com as normas de segurança do país de compra, estando em conformidade com as mesmas.</p>







ADVERTÊNCIA

7	 FAÇA ISTO  PROIBIÇÃO	<p>Instale o produto de acordo com a seguinte informação.</p> <p>Aquando do transporte, movimentação ou instalação do produto, recorra ao número de pessoas necessário para conseguir elevar o produto sem causar lesões pessoais nem danos no produto. Consulte as instruções incluídas com o equipamento de montagem opcional para obter informações detalhadas sobre a instalação ou remoção.</p> <p>Não cubra a ventilação no produto. A instalação inadequada do produto pode resultar em danos no produto, choque elétrico ou incêndio.</p> <p>Não instale o produto nos seguintes locais:</p> <ul style="list-style-type: none">• Espaços mal ventilados.• Perto de um radiador, outras fontes de calor ou com exposição à luz direta do sol.• Áreas de vibração contínua.• Áreas húmidas, poeirentas, com vapores ou óleos.• Exterior.• Ambiente de elevada temperatura onde a humidade muda rapidamente e é provável que ocorra condensação. <p>Não monte o produto em qualquer configuração ou posição não descrita no manual do utilizador. Consulte as especificações relativamente à amplitude de inclinação disponível ao instalar o produto.</p>
8	 PROIBIÇÃO  FAÇA ISTO	<p>Evite derrubes ou quedas em caso de sismos ou outros choques.</p> <p>Para evitar lesões pessoais ou danos no produto causados por derrubes devido a sismos ou outros choques, certifique-se de que instala o produto num local estável e que toma medidas para evitar quedas.</p> <ul style="list-style-type: none">• O produto deve ser montado num braço flexível aprovado (por ex. da marca TUEG GS) ou numa base que suporte o peso do produto, para evitar possíveis danos e lesões pessoais resultantes de derrubes ou quedas do produto.• Utilize apenas os parafusos que foram retirados da base do produto ou os parafusos especificados, para evitar danificar o produto ou a base.• Aperte todos os parafusos (Força de aperto recomendada: 98 - 137 N•cm) quando instalar o produto num braço flexível ou numa base. Um parafuso solto pode resultar na queda do produto, causando danos no produto ou lesões pessoais.• Se não for possível colocar o produto virado para baixo numa superfície plana aquando da instalação, a conexão ao braço flexível deverá ser efetuada por duas ou mais pessoas. <p>Perigo de estabilidade.</p> <p>O produto pode cair, causando lesões pessoais graves ou a morte. Para evitar lesões, este produto deve ser colocado em segurança no chão/parede de acordo com as instruções de instalação. É possível evitar muitas lesões, especialmente em crianças, se forem tomadas precauções simples, como:</p> <ul style="list-style-type: none">• Use SEMPRE bases ou métodos de instalação recomendados pelo fabricante do produto.• Use SEMPRE mobiliário capaz de suportar o produto em segurança.• Certifique-se SEMPRE de que o produto não está suspenso na extremidade do móvel de apoio.• Informe SEMPRE as crianças sobre os perigos de subir para cima dos móveis para alcançar o produto ou os seus comandos.• Encaminhe SEMPRE os fios e cabos ligados ao produto, para que estes não possam ser puxados, agarrados nem representem um risco de queda.• NUNCA coloque um produto num local instável.• NUNCA coloque o produto num móvel alto (por exemplo, armários ou estantes) sem fixar tanto o móvel como o produto a um apoio adequado.• NUNCA coloque o produto sobre panos ou outros materiais que possam estar localizados entre o produto e o mobiliário de apoio.• NUNCA coloque em cima do produto, ou do móvel em que o produto está colocado, artigos (como brinquedos e telecomandos) que possam induzir as crianças a subir.• Utilize SEMPRE os acessórios de montagem na parede quando instalar o produto num local alto. NUNCA coloque o produto num suporte para monitores quando instalar o produto num local alto. <p>Se for necessário reter e mudar a localização do produto existente, deverá aplicar as mesmas considerações acima descritas.</p>

ADVERTÊNCIA

9	 PROIBIÇÃO	Não coloque este produto numa base, mesa ou carrinho inclinado ou instável. Se o fizer, poderá provocar a queda do produto e causar lesões pessoais.
10	 PROIBIÇÃO  TENSÃO PERIGOSA	Não insira quaisquer objetos nas ranhuras da estrutura. Pode causar um choque elétrico, incêndio ou a falha do produto. Mantenha os objetos afastados das crianças e bebês. Na eventualidade de o objeto entrar na ranhura da estrutura, desligue a alimentação do produto e, de seguida, desligue o cabo de alimentação da tomada elétrica. Contacte o seu revendedor para solicitar a reparação.
11	 NÃO MOLHE	Não derrame quaisquer líquidos sobre a estrutura nem use o produto próximo de água. Desligue imediatamente a alimentação e desligue o produto da tomada elétrica. Em seguida, encaminhe os pedidos de assistência técnica para o pessoal de assistência qualificado. Pode causar um choque elétrico ou iniciar um incêndio.
12	 PROIBIÇÃO	Não use vaporizadores de gases inflamáveis para remover poeiras quando limpar o produto. Se o fizer, poderá causar um incêndio.
13	 PROIBIÇÃO	A utilização do produto não pode ser acompanhada por riscos ou perigos que possam levar diretamente à morte, a ferimentos pessoais, danos físicos graves ou outras perdas, incluindo o controlo de reação nuclear em instalações nucleares, sistema de suporte à vida e controlo de lançamento de mísseis num sistema de armamento.

CUIDADO

1	 FAÇA ISTO  NÃO TOQUE COM AS MÃOS MOLHADAS  DESCONECTAR O CABO DE ALIMENTAÇÃO  TENSÃO PERIGOSA	<p>Manuseamento do cabo de alimentação.</p> <p>Manuseie o cabo de alimentação com cuidado. Danificar o cabo pode resultar num incêndio ou choque elétrico.</p> <ul style="list-style-type: none"> • Quando ligar o cabo de alimentação ao terminal de entrada CA do produto, certifique-se de que o conector está totalmente inserido. • Certifique-se de que o cabo não pode ser facilmente desligado. • Não ligue nem desligue o cabo de alimentação com as mãos molhadas. • Quando ligar ou desligar o cabo de alimentação, puxe o cabo de alimentação segurando na respetiva ficha. • Quando limpar o produto, por questões de segurança, desligue antecipadamente o cabo de alimentação da tomada elétrica. Limpe regularmente as poeiras do cabo de alimentação com recurso a um pano seco e macio. • Antes de deslocar o produto, certifique-se de que o monitor está desligado. Em seguida, retire o cabo de alimentação da tomada elétrica e verifique se todos os cabos que ligam o produto a outros dispositivos estão desligados. • Quando não pretender usar o produto durante um longo período de tempo, desligue sempre o cabo de alimentação da tomada elétrica. • Este equipamento foi concebido para ser utilizado com o cabo de alimentação ligado à terra. <p>Se o cabo de alimentação não estiver ligado à terra, podem ocorrer choques elétricos. Certifique-se de que o cabo de alimentação está ligado diretamente à tomada de parede e adequadamente ligado à terra. Não utilize uma ficha de 2 pinos com adaptador de conversão.</p>
2	 FAÇA ISTO	Confirme que o sistema de distribuição na instalação do edifício disponibiliza o disjuntor com capacidade nominal 120/240 V, 20 A (máximo).



CUIDADO

3	 PROIBIÇÃO FAÇA ISTO	Não dobre o cabo de alimentação nem o cabo USB. Poderá acumular calor e causar um incêndio.
4	 PROIBIÇÃO	Não ligue a uma LAN com tensão excessiva. Quando utilizar um cabo LAN, não ligue a um dispositivo periférico com cablagem que possa ter uma tensão elevada. A tensão excessiva numa porta LAN pode provocar um choque elétrico.
5	 PROIBIÇÃO	Não suba para cima da mesa onde o produto está instalado. Não instale o produto numa mesa com rodas se estas não tiverem sido devidamente bloqueadas. O monitor pode cair e causar danos no produto ou lesões pessoais.
6	 FAÇA ISTO	Instalação, remoção e regulação da base. <ul style="list-style-type: none">• Tenha cuidado quando puxar a base, pois pode beliscar os dedos.• Segure bem na base do monitor enquanto retira os parafusos, para evitar que a base do monitor caia. Tal pode causar ferimentos pessoais.• Antes de rodar o ecrã, desligue o cabo de alimentação e todos os cabos do produto. Caso contrário, os cabos de alimentação ou outros cabos podem ser puxados com força excessiva e causar lesões pessoais ou danos no produto.• Quando rodar o ecrã, deslize-o para o nível mais alto e coloque-o na inclinação máxima. Caso contrário, poderá causar lesões pessoais ou bater com o ecrã na secretária.
7	 PROIBIÇÃO	Não incline o monitor para baixo mais de 5 graus. Ao fazê-lo, pode provocar a separação do painel LCD e a sua potencial queda, provocando danos no produto ou ferimentos pessoais.
8	 PROIBIÇÃO	Não empurre o produto. O produto pode cair e causar danos no mesmo ou lesões pessoais.
9	 PROIBIÇÃO	Não cause impactos na superfície do ecrã LCD, pois pode danificar fortemente o produto ou provocar lesões pessoais.
10	 FAÇA ISTO	Adequado para fins de entretenimento em ambientes com iluminação controlada, para evitar perturbar os reflexos do ecrã.
11	 PROIBIÇÃO	Não ligue auscultadores ao produto enquanto o estiver a usar. Dependendo do nível de volume, pode danificar os ouvidos e causar perdas auditivas.
12	 PROIBIÇÃO	Não brinque com o saco plástico que envolve o produto. Não utilize este saco para qualquer outro fim. Para evitar o perigo de ficar sufocado, não coloque este saco sobre a cabeça, o nariz ou a boca. Não coloque este saco sobre a cabeça, o nariz ou a boca de qualquer outra pessoa. Mantenha este saco afastado das crianças e bebés.
13	 FAÇA ISTO	Para garantir a fiabilidade do produto, limpe os orifícios de ventilação na parte traseira da estrutura pelo menos uma vez por ano para remover poeiras e sujidades. O incumprimento desta regra pode resultar em choques elétricos ou em danos no produto.



CUIDADO

14	 FAÇA ISTO	<p>Evite locais com temperaturas e humidade extremas. O não cumprimento desta indicação pode levar a incêndio ou choque elétrico ou danos no produto.</p> <p>O ambiente de utilização deste produto é o seguinte:</p> <ul style="list-style-type: none">• A temperatura de funcionamento: 5 °C a 35 °C/41 °F a 95 °F/ humidade: 20 a 80% (sem condensação)• A temperatura de armazenamento: -10 °C a 60 °C/14 °F a 140 °F/ humidade: 10 a 85% (sem condensação)
----	---	--

Deteção e resolução de problemas

Sem imagem

- Certifique-se de que o cabo de sinal está perfeitamente ligado ao monitor e ao computador.
- Certifique-se que a placa do ecrã do computador está totalmente assente na sua ranhura.
- Certifique-se de que não existe qualquer adaptador de conversão DisplayPort ligado. O monitor não suporta o adaptador de conversão DisplayPort.
- Certifique-se de que tanto o computador como o monitor estão ligados.
- O monitor pode estar no modo de poupança de energia. O monitor entra automaticamente em suspensão no período de tempo predefinido após perda do sinal de vídeo.
- Certifique-se de que foi seleccionada uma resolução suportada na placa de vídeo ou no sistema a ser usado. Em caso de dúvida, consulte o manual do utilizador do controlador de vídeo ou do sistema para mudar a resolução.
- Verifique o monitor e a placa de vídeo relativamente à compatibilidade e aos tempos de sinal recomendados.
- Verifique se existem dobras ou pinos pressionados no conector do cabo de sinal.
- Certifique-se de que o dispositivo ligado envia um sinal para o monitor.
- Quando utilizar um cabo USB-C para ligar um computador ao monitor, verifique se a porta do computador em utilização está em conformidade com a DisplayPort Alt Mode.
- Quando utilizar um cabo USB-C para ligar um computador ao monitor, verifique se o cabo USB-C é compatível com o SuperSpeed USB.

Index

Informații importante.....	Română-1
Depanare	Română-6

NOTĂ: Lucrările de service pentru acest produs pot fi efectuate numai în țara de achiziție a acestuia. Nu uitați să păstrați cutia originală și materialele de ambalare pentru a transporta sau expedia monitorul.

Tipul și numărul de cabluri de alimentare incluse depind de țara în care monitorul LCD urmează să fie expediat.

Asigurați-vă că pachetul este complet înainte de a începe asamblarea monitorului.

- (1) Conținutul acestui manual nu poate fi retipărit parțial sau integral fără permisiune.
- (2) Conținutul acestui manual este supus modificărilor fără înștiințare prealabilă.
- (3) Întocmirea acestui manual a fost realizată cu deosebită grijă, cu toate acestea, dacă observați puncte discutabile, erori sau omisiuni, vă rugăm să ne contactați.
- (4) Imaginea ilustrată în acest manual este doar cu titlu orientativ. Dacă există inconsecvențe între imagine și produsul real, produsul real va avea prioritate.
- (5) Fără a aduce atingere articolelor (3) și (4), noi nu vom fi responsabili pentru niciun fel de pretenții referitoare la pierderea profitului sau alte chestiuni despre care se consideră că provin în urma utilizării acestui dispozitiv.
- (6) Acest manual este furnizat în mod normal în toate regiunile, astfel că poate conține descrieri care sunt relevante pentru alte țări.



Informații importante

Precauții privind siguranța și întreținere







PENTRU PERFORMANȚE OPTIME, VĂ RUGĂM SĂ REȚINEȚI URMĂTOARELE CÂND CONFIGURAȚI ȘI UTILIZAȚI MONITORUL COLOR LCD:

Despre simboluri

Pentru a garanta siguranța și pentru a asigura utilizarea corespunzătoare a produsului, acest manual utilizează numeroase simboluri pentru a preveni accidentarea dvs. și a altor persoane, precum și daunele aduse bunurilor. Simbolurile și semnificația acestora sunt descrise mai jos. Asigurați-vă că le înțelegeți pe deplin înainte de a citi acest manual.









 AVERTIZARE	Nerespectarea recomandării de a ține cont de acest simbol și manevrarea incorectă a produsului ar putea provoca accidente care să ducă la vătămări corporale grave sau la deces.
 PRECAUȚIE	Nerespectarea recomandării de a ține cont de acest simbol și manevrarea incorectă a produsului ar putea provoca vătămări corporale sau daune aduse bunurilor înconjurătoare.

Exemple de simboluri

	 Indică o avertizare sau atenționare. Acest simbol indică faptul că trebuie să aveți grijă la șocurile electrice.
	 Indică o acțiune interzisă. Acest simbol indică o acțiune care trebuie interzisă.
	 Indică o acțiune obligatorie. Acest simbol indică faptul că trebuie deconectat cablul de alimentare de la priza electrică.







AVERTIZARE

1	 DECONECTAȚI CABLUL DE ALIMENTARE	<p>Deconectați cablul de alimentare dacă produsul prezintă defecțiuni.</p> <p>Dacă produsul emană fum sau mirosuri ciudate sau emite sunete ciudate sau dacă produsul a fost scăpat sau dulapul a fost rupt, întrerupeți alimentarea cu energie a produsului, apoi deconectați cablul de alimentare de la priza electrică. Contactați reprezentantul pentru reparații. Nu încercați să reparați niciodată produsul pe cont propriu. Dacă procedați astfel, vă puteți expune pericolelor.</p>
2	 TENSIUNE PERICULOASĂ  NU DEMONTAȚI  INTERZIS	<p>Nu deschideți și nu înlăturați dulapul produsului.</p> <p>Nu dezasablați produsul.</p> <p>La nivelul produsului există zone de înaltă tensiune. Deschiderea sau înlăturarea capacelor produsului și modificarea produsului vă poate expune riscurilor de șocuri electrice, incendiu sau de altă natură.</p> <p>Luați legătura cu personalul de service calificat pentru toate lucrările de service.</p>
3	 INTERZIS	<p>Nu utilizați produsul dacă prezintă deteriorare structurală sau dacă stativul acestuia prezintă fisuri sau se exfoliază.</p> <p>Dacă observați orice deteriorare structurală precum fisuri sau funcționare nefirească, luați legătura cu personalul de service calificat pentru lucrările de service. Dacă este utilizat în această stare, produsul se poate defecta sau poate provoca vătămări corporale.</p>
4	 INTERZIS  NECESAR	<p>Manevrați cu grijă cablul de alimentare.</p> <p>Deteriorarea cablului poate provoca incendii sau șocuri electrice.</p> <ul style="list-style-type: none">• Nu așezați obiecte grele pe cablu.• Nu așezați cablul sub produs.• Nu acoperiți cablul cu un covor etc.• Nu zgâriați cablul și nu aduceți modificări acestuia.• Nu îndoiți, nu răsuciți și nu trageți de cablu cu forță excesivă.• Nu aplicați căldură la nivelul cablului. <p>În cazul în care cablul este deteriorat (miezuri expuse ale firelor, fire rupte etc.), opriți alimentarea produsului, apoi deconectați cablul de alimentare de la priza de alimentare. Solicitați reprezentantului să îl înlocuiască.</p>
5	 INTERZIS	<p>Nu atingeți fișa de rețea dacă auziți descărcări electrice.</p> <p>Dacă procedați astfel, vă puteți electrocuta.</p>
6	 NECESAR	<p>Utilizați cablul de alimentare furnizat cu acest produs în conformitate cu tabelul privind cablul de alimentare.</p> <p>Dacă nu s-a furnizat un cablu de alimentare cu produsul, luați legătura cu noi. În toate celelalte cazuri, utilizați cablul de alimentare cu tipul de fișă care se potrivește prizei de la locația de instalare a produsului.</p> <p>Cablul de alimentare compatibil corespunde tensiunii C.A. a prizei, a fost aprobat în conformitate cu standardele de siguranță din țara de achiziție și respectă aceste standarde.</p>











AVERTIZARE

7	 NECESAR  INTERZIS	<p>Vă rugăm să instalați produsul în conformitate cu următoarele informații.</p> <p>În timpul transportului, al deplasării sau al instalării produsului, vă rugăm să folosiți cât mai multe persoane care să poată ridica produsul fără să provoace vătămări corporale sau deteriorarea produsului.</p> <p>Vă rugăm să consultați instrucțiunile incluse cu echipamentul opțional de montare pentru informații detaliate despre atașare și îndepărtare.</p> <p>Nu acoperiți gura de aerisire a produsului. Instalarea necorespunzătoare a produsului poate provoca deteriorarea produsului, șocuri electrice sau incendii.</p> <p>Nu instalați produsul în locațiile de mai jos:</p> <ul style="list-style-type: none"> • Spații slab ventilate. • În apropierea unui calorifer, a altor surse de căldură sau în lumina directă a soarelui. • Zonele cu vibrații continue. • Zonele umede, cu praf, aburi sau umezi. • În aer liber. • Mediile cu temperaturi ridicate în care umiditatea se schimbă rapid și este posibilă apariția condensului. <p>Nu montați produsul în nicio configurație sau poziție care nu este descrisă în manualul de utilizare.</p> <p>Vă rugăm să verificați specificațiile pentru raza de înclinare disponibilă la instalarea produsului.</p>
8	 INTERZIS  NECESAR	<p>Preveniți răsturnarea sau căderea în cazul cutremurelor sau al altor șocuri.</p> <p>Pentru a preveni vătămarea corporală sau deteriorarea produsului cauzată de răsturnarea cauzată de cutremure sau alte șocuri, asigurați-vă că instalați produsul într-o locație stabilă și luați măsuri pentru a preveni căderea.</p> <ul style="list-style-type: none"> • Produsul trebuie montat pe un braț flexibil aprobat (de ex., marcajul TUEV GS) sau pe un stativ care să susțină greutatea produsului pentru a preveni deteriorarea și vătămările corporale care ar putea fi provocate în urma răsturnării sau a căderii. • Utilizați numai șuruburile care au fost înălțurate de pe stativul produsului sau șuruburile specificate pentru a evita deteriorarea produsului sau a stativului. • Vă rugăm să strângeți toate șuruburile (forță de strângere recomandată: 98 - 137 N•cm) la instalarea produsului pe un braț flexibil sau pe un stativ. Un șurub slăbit poate duce la căderea produsului, cauzând deteriorarea produsului sau vătămări corporale. • Atașarea cablului flexibil trebuie efectuată de cel puțin două persoane dacă produsul nu poate fi așezat cu fața în jos pe o suprafață plată în vederea instalării. <p>Pericol la adresa stabilității.</p> <p>Produsul poate să cadă, provocând vătămări corporale grave sau decesul. Pentru a preveni vătămările corporale, produsul trebuie atașat în siguranță de podea/perete, conform instrucțiunilor de instalare. Numeroase vătămări corporale, în special la adresa copiilor, pot fi evitate dacă sunt urmate precauții simple precum:</p> <ul style="list-style-type: none"> • Utilizați ÎNTOTDEAUNA statele sau metodele de instalare recomandate de producătorul setului de produse. • Utilizați ÎNTOTDEAUNA piese de mobilier care pot susține produsul în condiții de siguranță. • Asigurați-vă ÎNTOTDEAUNA că produsul nu este suspendat dincolo de marginea mobilierului de susținere. • Educați-i ÎNTOTDEAUNA pe copii cu privire la pericolele cățărării pe mobilă pentru a ajunge la produs sau la comenzile acestuia. • Direcționați ÎNTOTDEAUNA cablurile și firele conectate la produs, astfel încât să nu cauzeze împiedicarea, să nu fie trase sau apucate. • Nu amplasați NICIODATĂ un produs într-o locație instabilă. • Nu amplasați NICIODATĂ produsul pe piesă de mobilier înaltă (de exemplu, bufete sau biblioteci) fără să ancorați atât mobilierul, cât și produsul de un suport adecvat. • Nu așezați NICIODATĂ produsul pe materiale textile sau de altă natură care sunt situate între produs și mobilierul de susținere. • Nu amplasați NICIODATĂ obiecte care i-ar putea tenta pe copii să se cațere, precum jucării și telecomenzi, pe partea superioară a produsului sau pe piesa de mobilier pe care este amplasat acesta.







AVERTIZARE

8	 INTERZIS  NECESAR	<ul style="list-style-type: none"> Folosiți ÎNTOTDEAUNA accesorii de montare pe perete atunci când amplasați produsul într-o locație la înălțime. Nu așezați NICIODATĂ produsul pe un suport de monitor atunci când îl amplasați într-o locație la înălțime. <p>Dacă trebuie păstrat și mutat produsul existent, trebuie aplicate aceleași considerații precum cele de mai sus.</p>
9	 INTERZIS	<p>Nu amplasați acest produs pe un cărucior, stativ sau o masă în pantă sau instabil(ă). Dacă procedați astfel, puteți cădea sau vă puteți împiedica și puteți provoca vătămări personale.</p>
10	 INTERZIS  TENSIUNE PERICULOASĂ	<p>Nu introduceți obiecte de niciun fel în fantele dulapului. Acest lucru poate cauza șocuri electrice, incendii sau defectarea produsului. Nu lăsați obiectele la îndemâna copiilor sau a bebelușilor.</p> <p>În cazul în care intră obiecte în fanta cabinetului, opriți alimentarea produsului, apoi deconectați cablul de alimentare de la priza de alimentare. Contactați distribuitorul în cazul în care produsul necesită reparații.</p>
11	 NU UDAȚI	<p>Nu vărsați lichide în dulap și nu utilizați produsul în apropierea surselor de apă. Întrerupeți imediat alimentarea și deconectați produsul de la priza de perete, apoi luați legătura cu personalul de service calificat pentru lucrările de service. Acest lucru poate provoca șocuri electrice sau poate duce la izbucnirea unui incendiu.</p>
12	 INTERZIS	<p>Nu utilizați spray-uri cu gaze inflamabile pentru a îndepărta praful atunci când curățați produsul. Dacă procedați astfel, puteți provoca un incendiu.</p>
13	 INTERZIS	<p>Utilizarea produsului nu trebuie să fie însoțită de riscuri sau pericole fatale care ar putea provoca în mod direct moartea, vătămări corporale, daune fizice grave sau alte pierderi, inclusiv controlul reacției nucleare într-o instalație nucleară, sistem medical de asistență vitală și controlul lansării rachetelor într-un program de armament.</p>



PRECAUȚIE

1	 NECESAR  NU ATINGEȚI CU MĂINILE UDE  DECONECTAȚI CABLUL DE ALIMENTARE  TENSIUNE PERICULOASĂ	<p>Manevrarea cablului de alimentare.</p> <p>Manevrați cu grijă cablul de alimentare. Deteriorarea cablului poate provoca incendii sau șocuri electrice.</p> <ul style="list-style-type: none"> Când conectați cablul de alimentare la borna de INTRARE C.A. a produsului, asigurați-vă că conectorul este introdus complet și ferm. Asigurați-vă că nu se poate deconecta cu ușurință cablul de alimentare. Nu conectați și nu deconectați cablul de alimentare dacă aveți mâinile ude. Când conectați sau deconectați cablul de alimentare, trageți de cablul de alimentare ținând cu mâna ștecărul acestuia. Când curățați produsul, în scopuri de siguranță, deconectați în prealabil cablul de alimentare de la priza de perete. Ștergeți în mod regulat praful de pe cablul de alimentare folosind o lavetă moale și uscată. Înainte de a muta produsul, asigurați-vă că alimentarea cu energie a monitorului este oprită, apoi deconectați cablul de alimentare de la priza electrică și verificați că sunt deconectate toate cablurile care conectează produsul la alte dispozitive. Când nu intenționați să utilizați produsul pentru o perioadă de timp îndelungată, deconectați întotdeauna cablul de alimentare de la priza electrică. Acest echipament este conceput pentru a fi utilizat în condițiile în care cablul de alimentare este împământat. În cazul în care cablul de alimentare nu este împământat, acesta poate provoca electrocutări. Verificați cablul de alimentare să fie conectat la direct la priza de perete și împământat în mod corespunzător Nu folosiți un ștecher adaptor de convertor cu 2 pini.
---	---	---



PRECAUȚIE

2	 NECESAR	Vă rugăm să confirmați că sistemul de distribuție din instalația clădirii va furniza întrerupătorul de circuit cu valoarea nominală (maximă) de 120/240 V, 20 A.
3	 INTERZIS NECESAR	Nu lipiți cablul de alimentare de cablul USB. Această acțiune poate capta căldură și poate provoca un incendiu.
4	 INTERZIS	Nu conectați la o rețea locală cu tensiune excesivă. Atunci când utilizați un cablu de rețea locală (LAN), nu vă conectați la un dispozitiv periferic cu fire care ar putea avea o tensiune excesivă. Tensiunea excesivă pe portul LAN poate provoca un șoc electric.
5	 INTERZIS	Nu vă urcați pe masa pe care este instalat produsul. Nu instalați produsul pe o masă cu roți dacă roțile mesei nu au fost blocate corespunzător. Este posibil să cadă monitorul, provocând daune la nivelul produsului sau vătămări corporale.
6	 NECESAR	Instalarea, îndepărtarea și reglarea stativului. <ul style="list-style-type: none">• Manevrați cu grijă atunci când trageți stativul, deoarece vă puteți ciupi degetele.• Vă rugăm să țineți strâns stativul monitorului în timp ce îndepărtați șuruburile pentru a preveni căderea stativului monitorului. Acest lucru poate cauza vătămări corporale.• Înainte de a roti ecranul, deconectați de la produs cablul de alimentare și toate cablurile. În caz contrar, cablul de alimentare sau cablurile pot fi trase cu forță excesivă și pot cauza vătămări corporale sau deteriorarea produsului.• Când rotiți ecranul, glisați-l la cel mai înalt nivel și setați-l la gradul maxim de înclinare. În caz contrar, această acțiune ar putea provoca vătămări corporale sau ar putea să lovească ecranul de birou.
7	 INTERZIS	Nu înclinați monitorul în jos la mai mult de 5 grade. Acest lucru poate duce la desprinderea și eventuala cădere a panoului LCD, provocând deteriorarea produsului sau vătămări corporale.
8	 INTERZIS	Nu împingeți produsul. Este posibil să cadă produsul, provocând daune la nivelul produsului sau vătămări corporale.
9	 INTERZIS	Nu loviți suprafața panoului LCD, acest lucru poate cauza deteriorarea gravă a produsului sau vătămări corporale.
10	 NECESAR	Adecvat în scopuri de divertisment în medii luminoase controlate, pentru a evita reflexiile deranjante produse de ecran.
11	 INTERZIS	Nu conectați căștile la produs în timp ce le purtați. În funcție de nivelul de volum, acest lucru vă poate afecta urechile și poate duce la pierdere auzului.
12	 INTERZIS	Nu vă jucați cu punga din plastic care acoperă produsul. Nu folosiți această pungă în niciun alt scop. Pentru a evita pericolul de sufocare, nu vă acoperiți capul, nasul sau gura cu această pungă. Nu acoperiți capul, nasul sau gura alte persoane cu această pungă. Nu lăsați această pungă la îndemâna copiilor sau a bebelușilor.



PRECAUȚIE

13	 NECESAR	Pentru a asigura fiabilitatea produsului, vă rugăm să curățați gurile de aerisire din partea din spate a dulapului cel puțin o dată pe an pentru a îndepărta murdăria și praful. Nerespectarea acestei instrucțiuni poate provoca șocuri electrice sau deteriorarea produsului.
14	 NECESAR	Evitați locurile cu temperaturi și umiditate extreme. Nerespectarea acestei indicații poate duce la incendiu, electrocutare sau deteriorarea produsului. Mediul de utilizare pentru acest produs este după cum urmează: <ul style="list-style-type: none">• Temperatura de funcționare: 5 °C până la 35 °C/41 °F până la 95 °F/ umiditate: 20 până la 80% (fără condensare)• Temperatura de depozitare: -10 °C până la 60 °C/14 °F până la 140 °F/ umiditate: 10 până la 85% (fără condensare)

Depanare

Fără imagine

- Asigurați-vă că cablul de semnal este complet conectat la monitor și la computer.
- Asigurați-vă că placa de afișare a computerului este complet fixată în locașul său.
- Asigurați-vă că nu este conectat niciun adaptor convertizor Display Port. Monitorul nu acceptă adaptorul convertizor DisplayPort.
- Asigurați-vă că atât computerul, cât și monitorul sunt pornite.
- Este posibil ca monitorul să fie în modul de economisire a energiei. Monitorul intră automat în standby, iar perioada de timp presetată după semnalul video este pierdută.
- Asigurați-vă că o rezoluție acceptată a fost selectată pe placa video sau în sistemul utilizat în prezent. Dacă aveți dubii, vă rugăm să consultați manualul de utilizare al controlerului de afișare sau al sistemului pentru a modifica rezoluția.
- Verificați monitorul și placa video cu privire la compatibilitate și timpii de semnal recomandați.
- Verificați dacă există pini îndoiți sau împinși în interior pe cablul de semnal.
- Asigurați-vă că dispozitivul conectat trimite un semnal către monitor.
- Atunci când folosiți un cablu USB-C pentru a conecta un computer la monitor, verificați dacă portul computerului conectat respectă modul DisplayPort Alt.
- Când utilizați un cablu USB-C pentru conectarea unui computer la monitor, verificați cablul USB-C, pentru a vedea dacă acesta este compatibil cu USB-ul SuperSpeed.

Указатель

Важная информация.....	Русский-1
Устранение неисправностей.....	Русский-6

ПРИМЕЧАНИЕ. Это изделие допускается обслуживать только в стране приобретения. Обязательно сохраните оригинальную коробку и упаковочный материал для транспортировки или отправки монитора. Тип и количество входящих в комплект кабелей питания зависит от страны, в которую будет поставляться ЖК-монитор. Перед началом сборки монитора убедитесь, что все компоненты находятся в коробке.

- (1) Содержимое настоящего руководства не может быть перепечатано частично или полностью без разрешения.
- (2) Содержание настоящего руководства может быть изменено без предварительного уведомления.
- (3) Подготовке этого руководства было уделено большое внимание. Однако, если вы заметили какие-либо спорные моменты, ошибки или упущения, обратитесь к нам.
- (4) Изображения в настоящем руководстве приводятся исключительно в справочных целях. В случае обнаружения расхождений между данным изображением и фактическим продуктом, данные продукта будут иметь приоритетное значение.
- (5) Несмотря на параграфы (3) и (4), мы не несем ответственности за любые претензии в отношении упущенной выгоды или других вопросов, которые возникли при использовании этого устройства.
- (6) Данное руководство обычно направляется во все регионы и может содержать описания, относящиеся к другим странам.



Важная информация

Меры предосторожности и техническое обслуживание







ДЛЯ ОПТИМАЛЬНОГО КАЧЕСТВА ПРИ НАСТРОЙКЕ И ИСПОЛЬЗОВАНИИ ЦВЕТНОГО ЖК-МОНИТОРА СЛЕДУЕТ УЧЕСТЬ СЛЕДУЮЩЕЕ:

Описание символов

Чтобы обеспечить безопасное и правильное использование изделия, в настоящем руководстве используется ряд символов для предотвращения травм пользователей и других лиц, а также ущерба имуществу. Символы и их значение описаны ниже. Перед прочтением настоящего руководства обязательно изучите их.

 ПРЕДОСТЕРЕЖЕНИЕ	Данный символ требует проявления осторожности. В ином случае, а также при неправильном обращении с изделием это может повлечь несчастные случаи, приводящие к серьезным травмам или смерти.
 ПРЕДУПРЕЖДЕНИЕ	Данный символ требует проявления осторожности. В ином случае, а также при неправильном обращении с изделием это может повлечь травмы или повреждение окружающего имущества.

Примеры символов

	 Указывает на предостережение или предупреждение. Этот символ указывает, что необходимо быть внимательным поскольку возможно поражение электрическим током.
	 Указывает на запрещенное действие. Этот символ указывает на что-то, что должно быть запрещено.
	 Обозначает обязательное действие. Этот символ указывает на необходимость отключения шнура питания от электрической розетки.







ПРЕДОСТЕРЕЖЕНИЕ

1	 ОТСОЕДИНИТЕ СИЛОВОЙ КАБЕЛЬ	<p>При неисправности устройства отключите шнур питания.</p> <p>Если от устройства исходят дым, нехарактерные запахи или звуки, если устройство упало или сломан корпус, отключите питание, затем отсоедините шнур питания от электрической розетки. По вопросам ремонта обратитесь к поставщику оборудования. Запрещается ремонтировать устройство своими силами. Это опасно.</p>
2	 ОПАСНОЕ НАПРЯЖЕНИЕ  НЕ РАЗБИРАТЬ  ЗАПРЕТ	<p>Не вскрывайте и не снимайте корпус устройства.</p> <p>Не разбирайте устройство.</p> <p>Внутри устройства есть области, в которых присутствует высокое напряжение. Открывание или снятие крышек устройства и внесение модификаций в его конструкцию могут привести к воспламенению, поражению электрическим током или другим травмам.</p> <p>По всем вопросам обслуживания обращайтесь к квалифицированному обслуживающему персоналу.</p>
3	 ЗАПРЕТ	<p>Не пользуйтесь устройством при наличии структурных повреждений, или если подставка треснула или облупилась.</p> <p>Если вы обнаружите любые структурные повреждения, например, трещины или неестественные колебания, обращайтесь к квалифицированному обслуживающему персоналу. Использование устройства, находящегося в таком состоянии, может привести к его падению или к телесным повреждениям.</p>
4	 ЗАПРЕТ  ОБЯЗАТЕЛЬНО	<p>С шнуром питания следует обращаться аккуратно.</p> <p>Повреждение шнура может привести к пожару или поражению электрическим током.</p> <ul style="list-style-type: none">• Запрещается ставить на шнур тяжелые предметы.• Запрещается размещать шнур под устройством.• Запрещается накрывать шнур, например, тканью.• Запрещается царапать и модифицировать шнур.• Запрещается сгибать, скручивать и тянуть за шнур с чрезмерной силой.• Запрещается подвергать шнур воздействию тепла. <p>При повреждении шнура (оголенные жилы, обрывы проводов и т. д.) отключите питание устройства, затем отсоедините шнур питания от электрической розетки. Обратитесь к продавцу для его замены.</p>
5	 ЗАПРЕТ	<p>Не прикасайтесь к электрической вилке во время грозы.</p> <p>Это может привести к поражению электрическим током.</p>
6	 ОБЯЗАТЕЛЬНО	<p>Используйте шнур питания из комплекта устройства в соответствии с таблицей совместимости шнуров питания.</p> <p>Если в комплекте поставки устройства отсутствует шнур питания, свяжитесь с нами.</p> <p>В остальных случаях используйте шнур питания с разъемом, который соответствует конструкции розетки в месте установки устройства.</p> <p>Совместимый шнур питания соответствует напряжению переменного тока в сетевой розетке, одобрен в стране приобретения и соответствует ее стандартам безопасности.</p>











ПРЕДОСТЕРЕЖЕНИЕ

7	 ОБЯЗАТЕЛЬНО  ЗАПРЕТ	<p>Устанавливайте устройство в соответствии с приведенной ниже информацией. Для транспортировки, перемещения и установки устройства используйте такое количество людей, которое необходимо, чтобы поднять устройство без причинения травм и без повреждения устройства.</p> <p>Процедуры установки и снятия подробно описаны в инструкциях, прилагаемых к дополнительному монтажному оборудованию.</p> <p>Не закрывайте вентиляционные отверстия устройства. Неправильная установка устройства может привести к его повреждению, к поражению электрическим током или возгоранию.</p> <p>Не устанавливайте устройство в местах, указанных ниже.</p> <ul style="list-style-type: none"> • В плохо проветриваемых помещениях. • Рядом с батареей, другими источниками тепла или под прямыми солнечными лучами. • В местах с длительной вибрационной нагрузкой. • В помещениях, насыщенных влагой, пылью, парами воды или масел. • Вне помещений. • В местах, где вероятно воздействие высоких температур, резких скачков влажности и конденсации. <p>Не устанавливайте изделие в любых конфигурациях или положениях, которые не описаны в руководстве пользователя.</p> <p>При установке устройства проверьте в характеристиках допустимый диапазон наклона.</p>
8	 ЗАПРЕТ  ОБЯЗАТЕЛЬНО	<p>Исключите возможность опрокидывания и падения устройства в случае землетрясения или резких ударных воздействий.</p> <p>Во избежание травм и повреждений устройства, причиной которых может стать его опрокидывание в результате землетрясения или иного ударного воздействия, устанавливайте устройство на устойчивую поверхность и принимайте меры для предотвращения его падения.</p> <ul style="list-style-type: none"> • Во избежание повреждений и травм, которые могут возникнуть в результате опрокидывания или падения, продукт должен быть закреплен на гибком кронштейне (например, марки TUEV GS) или подставке, выдерживающей его вес. • Для предотвращения повреждения подставки продукта используйте только ранее выкрученные из подставки винты или указанные здесь типы винтов. • Затяните все винты (рекомендуемая сила зажима: 98–137 Н•см) при установке продукта на гибкий кронштейн или подставку. Слабая затяжка может стать причиной падения продукта, что приведет к его повреждению или травме. • Если при установке продукт невозможно положить лицевой стороной на плоскую поверхность, для подсоединения гибкого кронштейна необходимы два или несколько человек. <p>Опасность в связи с неустойчивостью.</p> <p>Устройство может упасть, что может привести к серьезным травмам или даже к гибели. Для предотвращения травм устройство требуется надежно закрепить на полу или на стене в соответствии с руководством по установке. Многих травм, в особенности детских, можно избежать, принимая простые меры предосторожности.</p> <ul style="list-style-type: none"> • ОБЯЗАТЕЛЬНО используйте подставки и способы установки, рекомендованные производителем устройства. • ОБЯЗАТЕЛЬНО используйте мебель, которая может служить надежной опорой для устройства. • ОБЯЗАТЕЛЬНО следите за тем, чтобы устройство не выступало за края мебели, на котором оно стоит. • ОБЯЗАТЕЛЬНО говорите детям о том, что опасно забираться на мебель, чтобы дотянуться до устройства или его органов управления. • ОБЯЗАТЕЛЬНО убирайте шнуры и кабели, подсоединенные к устройству, чтобы за них нельзя было споткнуться, потянуть или ухватиться. • НИ В КОЕМ СЛУЧАЕ не размещайте устройство в небезопасном месте. • НИ В КОЕМ СЛУЧАЕ не ставьте устройство на высокие предметы мебели (например, посудные или книжные шкафы), если мебель и устройство не закреплены на подходящей опоре. • НИ В КОЕМ СЛУЧАЕ не ставьте устройство на ткань или другие материалы, которые могут оказаться между устройством и мебелью.







ПРЕДОСТЕРЕЖЕНИЕ

8	 ЗАПРЕТ  ОБЯЗАТЕЛЬНО	<ul style="list-style-type: none"> НИ В КОЕМ СЛУЧАЕ не кладите на устройство или мебель предметы, за которыми могут потянуться дети, например, игрушки и пульта дистанционного управления. ВСЕГДА используйте монтажные принадлежности для настенного крепежа при установке устройства на высоте. НИКОГДА не ставьте устройство на подставку для монитора при необходимости его установки на большой высоте. <p>Если вы собираетесь сохранить и переставить в другое место устройство, которым пользовались раньше, выполните те же рекомендации.</p>
9	 ЗАПРЕТ	<p>Не ставьте устройство на тележку, подставку или стол с наклонной или неустойчивой поверхностью.</p> <p>Оно может упасть или опрокинуться и причинить травму.</p>
10	 ЗАПРЕТ  ОПАСНОЕ НАПРЯЖЕНИЕ	<p>Не вставляйте никакие предметы в пазы корпуса.</p> <p>Это может стать причиной поражения электрическим током, возгорания или поломки устройства. Храните опасные предметы в местах, недоступных для детей.</p> <p>Если предметы попали в пазы корпуса, отключите питание устройства, затем отсоедините шнур питания от электрической розетки. По вопросам ремонта обратитесь к поставщику оборудования.</p>
11	 НЕ МОЧИТЬ	<p>Не проливайте жидкости на корпус и не пользуйтесь устройством вблизи воды.</p> <p>Немедленно выключите питание и отсоедините устройство от сетевой розетки, а затем обратитесь к квалифицированному обслуживающему персоналу. Это может привести к поражению электрическим током или воспламенению.</p>
12	 ЗАПРЕТ	<p>Для удаления пыли при очистке устройства не используйте горючие аэрозоли.</p> <p>Это может привести к воспламенению.</p>
13	 ЗАПРЕТ	<p>Использование устройства не должно приводить к фатальным рискам или опасностям, которые могут привести непосредственно к смерти, телесным повреждениям, серьезному физическому ущербу или другим потерям, включая управление ядерными реакциями на ядерных установках, медицинские системы жизнеобеспечения и пункты управления запуском ракет в системах вооружения.</p>



ПРЕДУПРЕЖДЕНИЕ

1	 ОБЯЗАТЕЛЬНО  НЕ ПРИКАСАТЬСЯ МОКРЫМИ РУКАМИ  ОТСОЕДИНИТЕ СИЛОВОЙ КАБЕЛЬ  ОПАСНОЕ НАПРЯЖЕНИЕ	<p>Обращение с шнуром питания.</p> <p>С шнуром питания следует обращаться аккуратно. Повреждение шнура может привести к пожару или поражению электрическим током.</p> <ul style="list-style-type: none"> При подключении шнура питания к разъему AC IN на устройстве убедитесь, что разъем полностью и надежно вставлен. Убедитесь, что шнур питания надежно подсоединен. Запрещается подсоединять и отсоединять шнур питания мокрыми руками. При подсоединении и отсоединении удерживайте шнур питания за вилку. Выполняя очистку устройства, в целях безопасности заранее отключите шнур питания от электрической розетки. Регулярно очищайте шнур питания от пыли мягкой сухой тканью. Перед перемещением устройства убедитесь, что питание отключено, затем отсоедините шнур питания от электрической розетки и проверьте, что отсоединены все кабели, соединяющие устройство с другими устройствами. Если вы не планируете использовать устройство в течение долгого времени, обязательно отсоедините шнур питания от электрической розетки. Это оборудование предназначено для использования с заземленным шнуром питания. Если шнур питания не заземлен, это может привести к поражению электрическим током. Шнур питания должен подключаться к настенной розетке напрямую и должен быть надлежащим образом заземлен. Не используйте 2-контактный адаптер преобразователя штепселя.
---	--	--



ПРЕДУПРЕЖДЕНИЕ

2	 ОБЯЗАТЕЛЬНО	Убедитесь, что система распределения в здании обеспечивает наличие автоматического выключателя 120/240 В, 20 А (максимум).
3	 ЗАПРЕТ ОБЯЗАТЕЛЬНО	Не скручивайте шнур питания и кабель USB в один жгут. В нем может скопиться тепло, что приведет к возгоранию.
4	 ЗАПРЕТ	Не подключайтесь к сети LAN с чрезмерным напряжением. При использовании кабеля LAN не подключайте периферийное устройство к проводам, которые могут находиться под чрезмерным напряжением. Чрезмерное напряжение на порту LAN может привести к поражению электрическим током.
5	 ЗАПРЕТ	Не забирайтесь на стол, на котором установлено устройство. Не устанавливайте устройство на стол с колесиками, если колесики стола не были надежно заблокированы. Монитор может упасть, что приведет к его повреждению или к травме.
6	 ОБЯЗАТЕЛЬНО	Установка, снятие и регулировка подставки. <ul style="list-style-type: none">• Чтобы не защемить пальцы, соблюдайте осторожность при вытягивании подставки.• Откручивая винты, надежно удерживайте подставку монитора, чтобы предотвратить ее падение. Это может причинить травму.• Перед тем как повернуть экран, отсоедините от устройства шнур питания и все кабели. В противном случае шнур питания или кабели могут чрезмерно натянуться, что приведет к повреждению продукта или к травме.• При повороте экрана поднимите его в самое верхнее положение и установите максимальный угол наклона. В противном случае он может удариться об стол или причинить травму.
7	 ЗАПРЕТ	Не наклоняйте монитор вниз более чем на 5 градусов. В противном случае ЖК-панель может отсоединиться и выпасть, что может привести к повреждению устройства или травмам.
8	 ЗАПРЕТ	Не толкайте устройство. Оно может упасть, что приведет к его повреждению или к травме.
9	 ЗАПРЕТ	Не надавливайте на ЖК-панель устройства. Это может привести к травме или к значительному повреждению устройства.
10	 ОБЯЗАТЕЛЬНО	Подходит для развлекательных целей в контролируемых условиях освещения, что позволит избежать мешающих отражений от экрана.
11	 ЗАПРЕТ	Перед подключением наушников к устройству снимите их с себя. Высокий уровень громкости может повредить органы слуха и привести к глухоте.
12	 ЗАПРЕТ	Запрещается использовать пластиковый пакет, в который упакован продукт, не по назначению. Запрещается использовать этот пакет для других целей. Для предотвращения удушья не помещайте этот пакет на голову, нос или рот. Не помещайте этот пакет на голову, нос или рот другого человека. Храните этот пакет в местах, недоступных для детей.



ПРЕДУПРЕЖДЕНИЕ

13	 ОБЯЗАТЕЛЬНО	Для обеспечения надежной работы устройства удаляйте грязь и пыль с вентиляционных отверстий на задней стенке корпуса как минимум один раз в год. Невыполнение этого требования может привести к поражению электрическим током или повреждению устройства.
14	 ОБЯЗАТЕЛЬНО	Избегайте объекты с экстремальной температурой и влажностью. Несоблюдение этого требования может привести к возгоранию, поражению электрическим током или повреждению продукта. Условия эксплуатации для данного устройства указаны далее. <ul style="list-style-type: none">• Рабочая температура: 5 °C до 35 °C/41 °F до 95 °F/ Влажность: от 20 до 80 % (без конденсата)• Температура хранения: -10 °C до 60 °C/14 °F до 140 °F/ Влажность: от 10 до 85 % (без конденсата)

Устранение неисправностей

Отсутствует изображение

- Убедитесь, что сигнальный кабель надежно подсоединен к монитору и к компьютеру.
- Убедитесь, что видеокарта компьютера полностью вошла в слот.
- Убедитесь, что не подключен адаптер преобразователя DisplayPort. Монитор не поддерживает адаптер преобразователя DisplayPort.
- Убедитесь, что компьютер и монитор включены.
- Возможно, монитор находится в режиме экономии энергии. Монитор автоматически переходит в режим ожидания через заданный период времени после потери видеосигнала.
- Убедитесь, что на видеокarte или используемой системе выбрано поддерживаемое разрешение. В случае сомнений обратитесь к руководству пользователя видеокарты или системы, чтобы изменить разрешение.
- Проверьте монитор и видеокарту на предмет совместимости и рекомендуемой синхронизации.
- Проверьте, что на разъеме сигнального кабеля отсутствуют загнутые и вдавленные контакты.
- Убедитесь, что подключенное устройство выводит сигнал на монитор.
- При использовании кабеля USB-C для подключения компьютера к монитору убедитесь, что порт компьютера совместим с режимом DisplayPort Alt.
- При использовании кабеля USB-C для подключения компьютера к монитору убедитесь, что кабель USB-C поддерживает соединение SuperSpeed USB.

Register

Dôležité informácie	Slovenčina-1
Riešenie problémov	Slovenčina-6

POZNÁMKA: Tento produkt môže byť opravovaný iba v krajine, kde bol zakúpený. Nezabudnite si uchovať pôvodnú škatulu a obalový materiál na prepravu alebo odoslanie monitora.
Typ a počet priložených napájacích káblov závisí od krajiny, do ktorej sa má LCD monitor dodať.
Pred začatím montáže monitora sa uistite, že je všetok obsah v krabici.

- (1) Obsah tejto používateľskej príručky ako celok ani jeho časti nesmú byť bez povolenia reprodukované.
- (2) Obsah tejto používateľskej príručky sa môže bez predchádzajúceho upozornenia zmeniť.
- (3) Príprave tejto používateľskej príručky bola venovaná značná pozornosť. Ak by ste napriek tomu objavili akékoľvek sporné body, chyby alebo opomenutia, kontaktujte nás.
- (4) Obrázok v tejto príručke je len informatívny. Ak medzi obrázkom a skutočným produktom existuje nejaký rozdiel, skutočný produkt má prednosť.
- (5) Bez ohľadu na články (3) a (4) nenesieme zodpovednosť za žiadne straty zisku ani iné škody spôsobené používaním tohto zariadenia.
- (6) Táto príručka je bežne poskytovaná vo všetkých oblastiach, takže môže obsahovať opisy, ktoré sa týkajú iných krajín.



Dôležité informácie

Bezpečnostné opatrenia a údržba







AK CHCETE DOSIAHNÚŤ OPTIMÁLNY VÝKON FAREBNÉHO MONITORA LCD, POSTUPOJTE PRI INŠTALÁCII A NASTAVOVANÍ PODĽA NASLEDUJÚCICH POKYNOV:

Informácie o symboloch

Aby bolo zaručené bezpečné a správne používanie tohto produktu, sú v tejto príručke používané rôzne symboly upozorňujúce na riziká úrazu osôb a tiež vzniku škôd na majetku. Tieto symboly a ich významy sú opísané nižšie. Pred prečítaním tejto príručky sa s nimi dôkladne oboznámte.

 VÝSTRAHA	Ak neposlúchnete pokyny pri tomto symbole a budete s produktom manipulovať nesprávne, môže dôjsť k nehode s následkom vážneho úrazu alebo smrti.
 UPOZORNENIE	Ak neposlúchnete pokyny pri tomto symbole a budete s produktom manipulovať nesprávne, môže dôjsť k úrazu osôb alebo poškodeniu majetku v blízkosti produktu.

Ukážky symbolov

	 Značí výstrahu alebo upozornenie. Tento symbol značí, že hrozí riziko úrazu elektrickým prúdom.
	 Značí zakázanú činnosť. Tento symbol upozorňuje na činnosť, ktorú nesmiete vykonať.
	 Značí činnosť, ktorú je nutné vykonať. Tento symbol upozorňuje, že je nutné odpojiť napájací kábel z elektrickej zásuvky.







VÝSTRAHA

1	 ODPOJTE NAPÁJACÍ KÁBEL	<p>Ak produkt zlyhá, odpojte napájací kábel.</p> <p>Pokiaľ bude z produktu vychádzať dym, neobvyklý zápach alebo zvuky alebo ak produkt spadne na zem alebo sa rozbije jeho skrinka, vypnite napájanie produktu a potom vytiahnite napájací kábel z elektrickej zásuvky. Požiadajte predajcu o opravu. Produkt nikdy neopravujte svojpomocne. Je to nebezpečné.</p>
2	 NEBEZPEČNÉ NAPÁTIÉ NEROZOBERAJTE ZAKÁZANÉ	<p>Skrinku produktu neotvárajte ani neodnímate.</p> <p>Produkt nedemontujte.</p> <p>V produkte sú súčasti, ktoré sú pod vysokým napätím. Pri otváraní alebo odstraňovaní krytov produktu či pri úprave produktu sa môžete vystaviť nebezpečenstvu úrazu elektrickým prúdom, požiaru a ďalším rizikám.</p> <p>Ponechajte vykonanie servisu kvalifikovaným servisným pracovníkom.</p>
3	 ZAKÁZANÉ	<p>Produkt nepoužívajte, ak je konštrukčne poškodený a ak je podstavec prasknutý alebo sa z neho odlúpl materiál.</p> <p>Ak si všimnete akékoľvek konštrukčné poškodenie, napríklad praskliny alebo uvoľnené diely, obráťte sa na kvalifikovaných servisných pracovníkov. Pokiaľ sa bude produkt v takomto stave používať, môže spadnúť alebo spôsobiť úraz osôb.</p>
4	 ZAKÁZANÉ POŽADOVANÉ	<p>S napájacím káblom zaobchádzajte opatrne.</p> <p>V prípade poškodeného kábla hrozí riziko požiaru alebo úrazu elektrickým prúdom.</p> <ul style="list-style-type: none">• Na kábel nekladte žiadne ťažké predmety.• Produkt nepokladajte na kábel.• Kábel ničím nezakrývajte.• Dajte pozor, aby sa kábel nepoškrabal, a neupravujte ho.• Kábel neohýbajte, nekrúťte ani zaň neťahajte nadmernou silou.• Kábel chráňte pred vysokými teplotami. <p>Ak sa kábel poškodí (napríklad dôjde k odhaleniu alebo poškodeniu vodičov), vypnite napájanie produktu a vytiahnite napájací kábel z napájacej zásuvky. Požiadajte predajcu o nový.</p>
5	 ZAKÁZANÉ	<p>Počas búrok sa nedotýkajte napájacej zástrčky.</p> <p>Mohlo by dôjsť k úrazu elektrickým prúdom.</p>
6	 POŽADOVANÉ	<p>Použite napájací kábel dodaný s týmto produktom v súlade s tabuľkou napájacích káblov.</p> <p>Ak neboli s týmto produktom dodaný napájací kábel, kontaktujte nás. Vo všetkých ostatných prípadoch použite napájací kábel s typom zástrčky, ktorý sa zhoduje so zásuvkou v lokalite, kde sa produkt nachádza.</p> <p>Kompatibilný napájací kábel zodpovedá napätiu striedavého prúdu zásuvky a bol schválený podľa bezpečnostných noriem v krajine nákupu a je s nimi v súlade.</p>



VÝSTRAHA

7	 POŽADOVANÉ  ZAKÁZANÉ	<p>Produkt nainštalujte v súlade s nasledujúcimi informáciami.</p> <p>Pri preprave, premiestňovaní alebo montáži produktu odporúčame, aby s ním manipuloval primeraný počet osôb, inak by mohlo dôjsť k úrazu osôb alebo poškodeniu produktu.</p> <p>Podrobné informácie o montáži a demontáži nájdete v pokynoch dodaných s voľiteľným montážnym príslušenstvom.</p> <p>Nezakrývajte vetracie otvory na produkte. Nesprávna inštalácia produktu môže viesť k jeho poškodeniu a tiež k úrazu elektrickým prúdom alebo požiaru.</p> <p>Produkt nepoužívajte na nižšie uvedených miestach:</p> <ul style="list-style-type: none"> • v zle vetraných priestoroch, • v blízkosti radiátora alebo iných zdrojov tepla ani na priamom slnečnom svetle, • na miestach s neustálymi vibráciami, • na miestach s nadmernou vlhkosťou, prašnosťou alebo masntotou, • vonku, • na miestach s vysokou teplotou a v prostredí, kde sa rýchlo mení vlhkosť a môže dochádzať ku kondenzácii, <p>Produkt neupevňujte v konfiguráciách alebo polohe, ktoré nie sú uvedené v tejto príručke.</p> <p>Pri montáži produktu si pozrite Technické údaje možného rozsahu Nakláňania.</p>
8	 ZAKÁZANÉ  POŽADOVANÉ	<p>Zavedte opatrenia, ktoré zabránia prevráteniu a pádu produktu pri zemetrasení a iných otrasoch.</p> <p>Aby ste predišli zraneniu osôb alebo poškodeniu produktu v dôsledku zemetrasenia či iných otrasov, nainštalujte ho do stabilnej pozície a vykonajte opatrenia, ktoré zabránia pádu.</p> <ul style="list-style-type: none"> • Produkt musí byť upevnený na schválené pružné rameno (napr. s certifikáciou TÜEV GS) alebo podstavec, ktoré unesú hmotnosť produktu, inak by mohol spadnúť, čo by mohlo viesť k jeho poškodeniu alebo úrazu osôb. • Používajte len skrutky, ktoré boli demontované z podstavca produktu, alebo špecifikované skrutky, aby nedošlo k poškodeniu produktu alebo podstavca. • Pri upevňovaní produktu na pružné rameno alebo podstavec utiahnite všetky skrutky (odporúčaný ťahovací moment: 98 – 137 N•cm). Uvoľnená skrutka by mohla spôsobiť pád produktu, čo by mohlo viesť k jeho poškodeniu alebo úrazu osôb. • Ak sa produkt nedá pri montáži položiť obrazkovkou dole na rovný povrch, montáž pružného ramena musia vykonávať aspoň dve osoby. <p>Ohrozenie stability.</p> <p>Produkt môže spadnúť a spôsobiť vážne aj smrteľné úrazy. Aby nedošlo k zraneniu, je nutné tento produkt bezpečne pripevniť na stenu či k podlahe podľa pokynov na montáž. Dodržaním nasledujúcich jednoduchých opatrení môžete zabrániť mnohým zraneniam, predovšetkým u detí:</p> <ul style="list-style-type: none"> • VŽDY používajte podstavce alebo spôsoby montáže, ktoré sú odporúčané výrobcom príslušného produktu. • VŽDY používajte nábytok, ktorý produkt bezpečne unesie. • VŽDY sa uistite, že produkt nepresahuje okraj nábytku, ktorý nesie jeho hmotnosť. • VŽDY počúte deti o nebezpečenstve spojenom so šplhaním na nábytok, ak by chceli dosiahnuť na produkt alebo jeho ovládacie prvky. • VŽDY vedte káble pripojené k produktu tak, aby o ne nemohol nikto zakopnúť, zatiahnuť za ne alebo sa o ne zachytiť. • NIKDY produkt nemontujte na nestabilné miesto. • NIKDY produkt nepokladajte na vysoký nábytok (skrine alebo knižnice), ak nie sú nábytok aj produkt ukotvené ku vhodnej opore. • NIKDY produkt nepokladajte na látku ani iné materiály, ktoré by mohli byť medzi produktom a použitým nábytkom. • NIKDY nepokladajte na hornú stranu produktu ani na nábytok, na ktorom je produkt umiestnený, žiadne predmety, ktoré by mohli priťahovať pozornosť detí, napríklad hračky alebo diaľkové ovládače. • Pri inštalácii výrobku na vyvýšené miesto VŽDY použite príslušenstvo na montáž na stenu. Pri inštalácii výrobku na vyvýšenom mieste ho NIKDY neumiestňujte na stojan monitora. <p>Rovnaké kritériá je potrebné vziať do úvahy, ak si existujúci product ponecháte a premiestnite.</p>



VÝSTRAHA

9	 ZAKÁZANÉ	Tento produkt nepokladajte na šikmý alebo nestabilný vozík, stojan alebo stôl. Inak by mohlo dôjsť k spadnutiu alebo prevráteniu, čo by mohlo spôsobiť úraz osôb.
10	 ZAKÁZANÉ NEBEZPEČNÉ NAPÁTIE	Do otvorov skrine nezasúvajte žiadne predmety. Mohlo by dôjsť k úrazu elektrickým prúdom, požiaru alebo poškodeniu produktu. Uchovávajte nevhodné predmety mimo dosahu detí. Ak sa do štrbiny dostane nejaký predmet, vypnite napájanie produktu a vyťahnite napájací kábel z napájacej zásuvky. Požiadajte predajcu o výmenu.
11	 NENAVLHČUJTE	Dbajte na to, aby do skrine neprenikli tekutiny, a produkt nepoužívajte v blízkosti vodného zdroja. Okamžite produkt vypnite a odpojte od elektrickej zásuvky a potom sa obráťte na kvalifikovaného servisného pracovníka. Mohlo by dôjsť k úrazu elektrickým prúdom alebo požiaru.
12	 ZAKÁZANÉ	Pri čistení produktu nepoužívajte na odstránenie prachu spreje s horľavým plynom. Mohlo by dôjsť k požiaru.
13	 ZAKÁZANÉ	Používanie výrobku nesmie byť spojené so smrteľnými rizikami alebo nebezpečenstvami, ktoré by mohli priamo viesť k smrti, zraneniu osôb, vážnemu fyzickému poškodeniu alebo iným stratám, vrátane riadenia jadrovej reakcie v jadrovom zariadení, zdravotníckeho systému podpory života a riadenia štartu rakiet v zbraňovom systéme.



UPOZORNENIE

1	 POŽADOVANÉ NEDOTÝKAJTE SA MOKRÝMI RUKAMI ODPOJTE NAPÁJACÍ KÁBEL NEBEZPEČNÉ NAPÁTIE	Manipulácia s napájacím káblom. S napájacím káblom zaobchádzajte opatrne. V prípade poškodeného kábla hrozí riziko požiaru alebo úrazu elektrickým prúdom. <ul style="list-style-type: none"> • Pri pripájaní napájacieho kábla ku konektoru pre vstup napájania na produkte sa uistite, že je konektor úplne zasunutý a nie je uvoľnený. • Zaisťte, aby nebolo možné napájací kábel ľahko odpojiť. • Napájací kábel nepripájajte ani neodpájajte mokrými rukami. • Pri pripájaní a odpájaní napájacieho kábla držte kábel za zástrčku. • Pred čistením produktu odpojte z bezpečnostných dôvodov napájací kábel z elektrickej zásuvky. Pravidelne utierajte z napájacieho kábla prach pomocou mäkkej a suchej látky. • Pred premiestnením produktu sa uistite, že je napájanie monitora vypnuté, potom vyťahnite napájací kábel z elektrickej zásuvky a skontrolujte, či sú všetky káble pripájajúce produkt k iným zariadeniam odpojené. • Ak nebudete produkt dlhšie používať, vždy odpojte napájací kábel z elektrickej zásuvky. • Toto zariadenie bolo skonštruované na používanie za podmienky použitia napájacieho kábla pripojeného k uzemneniu. Ak nie je napájací kábel pripojený k uzemneniu, môže spôsobiť úraz elektrickým prúdom. Uistite sa, že je napájací kábel zapojený priamo do zásuvky v stene a že je riadne uzemnený. Nepoužívajte adaptér s 2-kolíkovým konektorom.
2	 POŽADOVANÉ	Uistite sa, že distribučný systém budovy zahŕňa istič s menovitým výkonom 120/240 V, 20 A (maximum).



UPOZORNENIE

3	 ZAKÁZANÉ POŽADOVANÉ	Nezväzujte napájací kábel s káblom USB. Mohlo by sa v ňom kumulovať teplo, čo by mohlo viesť k požiaru.
4	 ZAKÁZANÉ	Nepripájajte sa k sieti LAN s nadmerným napätím. Pri používaní kábla LAN nepripájajte k periférnemu zariadeniu káble, ktoré môžu mať nadmerné napätie. Nadmerné napätie na porte LAN môže spôsobiť úraz elektrickým prúdom.
5	 ZAKÁZANÉ	Na produkt ani na stôl, na ktorom je umiestnený, nestúpajte. Nepokladajte produkt na stôl s kolieskami, ktoré nemožno riadne zablokovat'. Produkt by mohol spadnúť, čo by mohlo viesť k jeho poškodeniu alebo úrazu osôb.
6	 POŽADOVANÉ	Montáž, demontáž a úprava nastavenia podstavca. <ul style="list-style-type: none">• Pri ťahaní za podstavec postupujte opatrne, aby ste si neprivreli prsty.• Podstavec monitora pri demontáži skrutiek držte pevne, aby nespadol. Môže spôsobiť zranenie osôb.• Pred otočením obrazovky odpojte od produktu napájacie aj ostatné káble. Inak by pri nadmernom ťahu za napájací kábel alebo iné káble mohlo dôjsť k úrazu osôb alebo poškodeniu produktu.• Keď otáčate obrazovku, posuňte ju do najvyššej úrovne a nastavte maximálny náklon. Inak by mohlo dôjsť k úrazu osôb alebo pádu produktu obrazovkou na stôl.
7	 ZAKÁZANÉ	Monitor nenakláňajte nadol o viac ako 5 stupňov. To môže spôsobiť, že sa LCD panel oddelí a môže vypadnúť, čo môže spôsobiť poškodenie výrobku alebo zranenie osôb.
8	 ZAKÁZANÉ	Na produkt netlačte. Produkt by mohol spadnúť, čo by mohlo viesť k jeho poškodeniu alebo úrazu osôb.
9	 ZAKÁZANÉ	Nevystavujte povrch panela LCD nárazom, mohlo by dôjsť k vážnemu poškodeniu produktu alebo úrazu osôb.
10	 POŽADOVANÉ	Vhodné na účely zábavy v prostrediach s riadeným osvetlením, ktoré bráni vzniku rušivých odleskov na obrazovke.
11	 ZAKÁZANÉ	K produktu nepripájajte slúchadlá, ktoré už máte nasadené. V závislosti od úrovne hlasitosti by mohlo dôjsť k poškodeniu a strate sluchu.
12	 ZAKÁZANÉ	Nehrajte sa s plastovým vreckom, ktoré zakrýva produkt. Toto vrecko nepoužívajte na žiadne iné účely. Vrecko si nedávajte cez hlavu, nos ani ústa, pretože hrozí udusenie. Vrecko nedávajte cez hlavu, nos ani ústa inej osobe. Toto vrecko uchovávajte mimo dosahu detí.
13	 POŽADOVANÉ	Na zabezpečenie spoľahlivého fungovania produktu očistite najmenej raz za rok ventiláčné otvory na zadnej strane skrinky od prachu a nečistôt. V opačnom prípade môže dôjsť k úrazu elektrickým prúdom alebo poškodeniu produktu.



UPOZORNENIE

14	 POŽADOVANÉ	<p>Vyhňte sa miestam s extrémnymi teplotami a vlhkosťou. V opačnom prípade by mohlo dôjsť k požiaru, úrazu elektrickým prúdom alebo poškodeniu výrobku.</p> <p>Prostredie používania tohto produktu je nasledovné:</p> <ul style="list-style-type: none">• Prevádzková teplota: 5 °C až 35 °C/41 °F až 95 °F/ vlhkosť: 20 až 80 % (bez kondenzácie)• Skladovacia teplota: -10 °C až 60 °C/14 °F až 140 °F/ vlhkosť: 10 až 85 % (bez kondenzácie)
----	--	---

Riešenie problémov

Žiadny obraz

- Uistite sa, že signálový kábel je úplne pripojený k monitoru aj počítaču.
- Skontrolujte, či je zobrazovacia karta počítača úplne usadená v zásuvke.
- Uistite sa, že nie je pripojený žiadny adaptér prevodníka DisplayPort. Monitor nepodporuje adaptér prevodníka DisplayPort.
- Overte, či sú počítač aj monitor zapnuté.
- Monitor môže byť v úspornom režime. Monitor automaticky prejde do pohotovostného režimu po uplynutí prednastaveného času od straty obrazového signálu.
- Skontrolujte, či bolo na grafickej karte alebo v používanom systéme zvolené podporované rozlíšenie. V prípade pochybností potrebné informácie o zmene rozlíšenia vyhľadajte v používateľskej príručke ku grafickému ovládaču alebo systému.
- Overte kompatibilitu a odporúčané časovania signálu pre monitor a grafickú kartu.
- Skontrolujte, či nie sú kolíky konektora signálového kábla zdeformované alebo zatlačené dovnútra.
- Uistite sa, že pripojené zariadenie odosiela signál do monitora.
- Pri použití kábla USB-C na pripojenie počítača k monitoru skontrolujte, či port pripojeného počítača vyhovuje režimu DisplayPort Alt.
- Pri použití kábla USB-C na pripojenie počítača k monitoru skontrolujte, či je tento kábel USB-C v súlade s požiadavkami rozhranie USB SuperSpeed.

Kazalo

Pomembne informacije	Slovenščina-1
Odpravljanje težav	Slovenščina-6

OPOMBA: Ta izdelek lahko servisirate le v državi, kjer je bil kupljen.
Ne pozabite shraniti originalne škatle in embalaže za transport ali pošiljanje monitorja.
Vrsta in število priloženih napajalnih kablov bo odvisno od države, v katero bo LCD monitor poslan.
Preden začnete sestavljati monitor, se prepričajte, da je v škatli vsa vsebina.

- (1) Vsebine tega priročnika se brez dovoljenja ne sme delno ali v celoti ponatisniti.
- (2) Vsebina tega priročnika se lahko spremeni brez predhodnega obvestila.
- (3) Pri pripravi tega priročnika smo bili zelo pazljivi; če opazite kakršne koli vprašljive točke, napake ali opustitve, nas o tem obvestite.
- (4) Slika, prikazana v tem priročniku, je samo okvirna. V kolikor se pojavi neskladnost med sliko in dejanskim izdelkom, prevlada dejanski izdelek.
- (5) Ne glede na člena (3) in (4) ne prevzemamo odgovornosti za kakršne koli zahtevke zaradi izgube dobička ali druge zadeve, za katere se šteje, da so posledica uporabe te naprave.
- (6) Ta priročnik je običajno na voljo v vseh regijah, tako da lahko vsebujejo opise, ki ustrezajo drugim državam.



Pomembne informacije

Varnostni ukrepi in vzdrževanje







ZA OPTIMALNO DELOVANJE PRI NAMEŠČANJU IN UPORABI
LCD BARVNEGA MONITORJA UPOŠTEVAJTE SLEDEČE:

O simbolih

Za zagotovitev varne in pravilne uporabe izdelka ta priročnik uporablja številne simbole za preprečevanje telesnih poškodb vas in drugih, ter materialne škode. Simboli in njihov pomen so opisani v nadaljevanju. Preden preberete ta priročnik, se temeljito seznanite z njihovim pomenom.









	OPOZORILO	Če ne upoštevate tega simbola in nepravilno ravnate z izdelkom, lahko to privede do resnih poškodb ali smrti.
	POZOR	Če ne upoštevate tega simbola in nepravilno ravnate z izdelkom, lahko to povzroči telesne poškodbe ali škodo na okolju.

Primeri simbolov

		Označuje opozorilo ali previdnost. Ta simbol pomeni, da morate biti previdni pred električnim udarom.
		Označuje prepovedano dejanje. Ta simbol označuje nekaj, kar mora biti prepovedano.
		Označuje obvezno dejanje. Ta simbol pomeni, da je treba napajalni kabel izključiti iz vtičnice.



OPOZORILO

1	 ODKLOPITE NAPAJALNI KABEL	Izključite napajalni kabel v primeru nepravilnega delovanja izdelka. Če iz izdelka prihaja dim ali čuden vonj ali zvoki ali če je izdelek padel ali je omarica zlomljena, izključite napajanje izdelka in izključite napajalni kabel iz vtičnice. Za popravila se obrnite na svojega trgovca. Izdelka nikoli ne poskušajte popravljati sami. Takšno dejanje je lahko nevarno.
2	 NEVARNA NAPETOST  NE RAZSTAVLJAJTE  PREPOVEDANO	Ne odpirajte ali odstranite omarice izdelka. Izdelka ne razstavljajte. V izdelku so prisotne visoke napetosti. Odpiranje ali odstranjevanje pokrovov izdelka in spreminjanje izdelka vas lahko izpostavi električnemu udaru, požaru ali drugim tveganjem. Vsa servisiranja posredujte usposobljenemu servisnemu osebju.
3	 PREPOVEDANO	Izdelka ne uporabljajte, če ima strukturne poškodbe, ali je stajalo razpokano ali se lušči. Če opazite kakršne koli strukturne poškodbe, kot so razpoke ali nenaravno nihanje, izdelek za servisiranje posredujte usposobljenemu servisnemu osebju. Če izdelek uporabljate v tem stanju, lahko izdelek pade ali povzroči telesne poškodbe.
4	 PREPOVEDANO  ZAHTEVANO	Z napajalnim kablom ravnajte previdno. Poškodba kabla lahko povzroči požar ali električni udar. <ul style="list-style-type: none">• Na kabel ne postavljajte težkih predmetov.• Kabla ne položite pod izdelek.• Kabla ne pokrijte s preprogo itd.• Kabla ne praskajte in ne spreminjajte.• Kabla ne upogibajte, ne zasukajte in ne vlecite s pretirano silo.• Kabla ne izpostavljajte toploti. Če se kabel poškoduje (izpostavljene notranje žice, pretrgane žice itd.), izklopite napajanje izdelka in odklopite napajalni kabel iz vtičnice. Prosite svojega trgovca za zamenjavo.
5	 PREPOVEDANO	Ne dotikajte se vtiča, če slišite grmenje. To lahko povzroči električni udar.
6	 ZAHTEVANO	Uporabite napajalni kabel, ki je priložen temu izdelku, v skladu s tabelo napajalnega kabla. Če napajalni kabel ni dobavljen s tem izdelkom, se obrnite na nas. V vseh drugih primerih uporabite napajalni kabel z vtičem, ki se ujema z vtičnico, kjer se nahaja izdelek. Združljiv napajalni kabel ustreza izmenični napetosti v vtičnici in je odobren in je v skladu z varnostnimi standardi v državi nakupa.



OPOZORILO

7	 ZAHTEVANO PREPOVEDANO	<p>Izdelek namestite v skladu z naslednjimi informacijami.</p> <p>Pri prevozu, premikanju ali nameščanju izdelka prosimo, da uporabite dovolj oseb, da lahko dvignete izdelek, ne da bi pri tem povzročili telesne poškodbe ali škodo.</p> <p>Za podrobne informacije o pritrditvi ali odstranitvi glejte navodila, ki so priložena dodatni opremi za pritrditev.</p> <p>Ne prekrivajte odzračevanja na izdelku. Nepravilna namestitev izdelka lahko povzroči poškodbo izdelka, električni udar ali požar.</p> <p>Izdelka ne namestite na spodaj navedene lokacije:</p> <ul style="list-style-type: none">• Slabo prezračena območja.• V bližini radiatorja, drugih toplotnih virov ali na neposrednem soncu.• V območja s stalnimi vibracijami.• V vlažna, prašna, parna ali mastna območja.• Na prostem.• Okolje z visokimi temperaturami, kjer se vlaga hitro spreminja in se lahko hitro pojavi kondenzacija. <p>Izdelka ne nameščajte v konfiguraciji ali položaju, ki ni opisan v priloženi navodilih za uporabo. Za območje nagiba, ki je na voljo pri namestitvi izdelka, glejte poglavje Tehnični podatki.</p>
8	 PREPOVEDANO ZAHTEVANO	<p>Preprečite prevrnitev in padce zaradi potresa ali drugih sunkov.</p> <p>Da preprečite telesne poškodbe ali poškodbe izdelka, ki jih povzroči prevrnitev zaradi potresa ali drugih sunkov, poskrbite, da je izdelek postavljen na stabilno mesto in izvedite ukrepe za preprečevanje padcev.</p> <ul style="list-style-type: none">• Izdelek mora biti nameščen na odobreno gibljivo roko (npr. oznaka TUEV GS) ali stojalo, ki podpira težo izdelka, da preprečite škodo in telesne poškodbe, ki bi lahko nastale zaradi prevračanja ali padca izdelka.• Uporabljajte samo vijake, ki ste jih odstranili s stojala izdelka ali določene vijake, da ne pride do poškodb izdelka ali stojala.• Vse vijake pritegnite (priporočena pritrdilna sila: 98 - 137 N•cm), ko izdelek montirate na gibljivo roko ali stojalo. Odvit vijak lahko povzroči padec izdelka, kar lahko povzroči poškodbe na izdelku ali telesne poškodbe.• Montažo gibljive roke morata izvesti dve ali več oseb, če izdelka za namestitev ni mogoče postaviti navzdol na ravno površino. <p>Nevarnost stabilnosti.</p> <p>Izdelek lahko pade, kar povzroči resne telesne poškodbe ali smrt. Da preprečite poškodbe, morate ta izdelek varno pritrditi na tla/steno v skladu z navodili za namestitev. Številnim poškodbam, zlasti poškodbam otrokom, se lahko izognemo s preprostimi varnostnimi ukrepi, kot so:</p> <ul style="list-style-type: none">• VEDNO uporabite stojala ali načine namestitve, ki jih priporoči proizvajalec izdelka.• VEDNO uporabite pohoščeno, ki lahko varno podpira izdelek.• VEDNO zagotovite, da izdelek ne moli preko roba nosilnega pohištva.• VEDNO poučite otroke o nevarnosti plezanja po pohištvo, da bi dosegli izdelek ali krmilne elemente.• VEDNO ustrezno napeljte kable, povezane z vašim izdelkom, tako da se na njih ni možno spotakniti, jih povleči ali prijeti.• NIKOLI ne postavite izdelka na nestabilno lokacijo.• NIKOLI ne postavljajte izdelka na visoko pohištvo (na primer omare ali police za knjige), brez da bi pohištvo in izdelek zasidrali na primerno oporo.• NIKOLI ne položite izdelka na krpo ali druge materiale, ki bi se nahajali med izdelkom in nosilnim pohištvo.• NIKOLI ne postavljajte predmetov, ki bi lahko privabili otroke, kot so igrače in daljinski upravljalnik, na vrh izdelka ali pohištva, na katerem je izdelek postavljen.• VEDNO uporabljajte pribor za stensko montažo, ko izdelek nameščate na visoko mesto. NIKOLI ne postavljajte izdelka na stojalo za monitor, ko ga namestite na visoko mesto. <p>Če želite obstoječi izdelek obdržati in premakniti, je treba upoštevati enake vidike kot zgoraj.</p>



OPOZORILO

9	 PREPOVEDANO	Izdelka ne postavljajte na poševen ali nestabilen voziček, stojalo ali mizo. To lahko povzroči padec ali prevrnitev in povzroči telesne poškodbe.
10	 PREPOVEDANO NEVARNA NAPETOST	V reže omarice ne vstavljajte predmetov. Povzročijo lahko električni udar, požar ali okvaro izdelka. Predmete hranite izven dosega otrok in dojenčkov. Če pridejo v režo omarice predmeti, izklopite napajanje izdelka in odklopite napajalni kabel iz vtičnice. Za popravila se obrnite na svojega trgovca.
11	 NE ZMOČITE	V omarico ne razlijte tekočin in izdelka ne uporabljajte v bližini vode. Takoj izklopite napajanje in izklopite napajalni kabel iz vtičnice, nato izdelek posreduje pooblaščenemu serviserju. Povzroči lahko električni udar ali požar.
12	 PREPOVEDANO	Pri čiščenju izdelka za odstranjevanje prahu ne uporabljajte vnetljivih plinskih razpršilcev. Povzročijo lahko požar.
13	 PREPOVEDANO	Uporaba izdelka ne sme vključevati smrtnih tveganj ali nevarnosti, ki bi lahko povzročile neposredno smrt, telesne poškodbe, hude telesne poškodbe ali druge izgube, vključno z nadzorom jedrske reakcije v jedrskem objektu, zdravstvenim sistemom za ohranjanje življenja in nadzorom izstrelitve raket v sistemu oborožitve.



POZOR

1	 ZAHTEVANO NE DOTIKAJTE SE Z MOKRIMI ROKAMI ODKLOPITE NAPAJALNI KABEL NEVARNA NAPETOST	Uporaba napajalnega kabla. Z napajalnim kablom ravnajte previdno. Poškodba kabla lahko povzroči požar ali električni udar. <ul style="list-style-type: none">• Ko priključite napajalni kabel v priključek „AC IN“ na izdelku, se prepričajte, da je popolnoma in trdno vstavljen.• Prepričajte se, da napajalnega kabla ni mogoče enostavno odklopiti.• Napajalnega kabla ne priključite ali izključite z mokrimi rokami.• Ko priključite ali izključite napajalni kabel, ga izvlecite tako, da ga primete za vtič.• Med čiščenjem izdelka iz varnostnih razlogov predhodno izklopite napajalni kabel iz vtičnice. Z mehko suho krpo redno odstranite prah z napajalnega kabla.• Pred premikanjem izdelka se prepričajte, da je napajanje monitorja izklopljeno, nato odklopite napajalni kabel iz vtičnice in preverite, ali so vsi kabli, ki povezujejo izdelek z drugimi napravami, izključeni.• Če izdelka dalj časa ne nameravate uporabljati, vedno izključite napajalni kabel iz vtičnice.• Ta oprema je namenjena uporabi v stanju napajalnega kabla, ki je priključen na ozemljitev. Če napajalni kabel ni priključen na ozemljitev, lahko povzroči električni udar. Prepričajte se, da je napajalni kabel neposredno priključen v stensko vtičnico in pravilno ozemljen. Ne uporabljajte 2-polnega pretvornika vtičnic.
2	 ZAHTEVANO	Zagotovite, da distribucijski sistem v napeljavi stavbe zagotavlja odklopnik z nazivno napetostjo 120/240 V, 20 A (največ).

 **POZOR**

3	 PREPOVEDANO  ZAHTEVANO	<p>Ne povežite napajalnega kabla in kabla USB. Lahko se segreje in povzroči požar.</p>
4	 PREPOVEDANO	<p>Ne povežite se z omrežjem LAN s previsoko napetostjo. Ko uporabljate kabel LAN, se ne priklaplajte na periferno napravo s kablom, ki bi lahko imel previsoko napetost. Previsoka napetost na vratih LAN lahko povzroči električni udar.</p>
5	 PREPOVEDANO	<p>Ne vzperjajte se na mizo, na katero je postavljen izdelek. Izdelka ne postavite na mizo na kolesih, če kolesa niso pravilno zaklenjena. Monitor lahko pade, kar lahko povzroči poškodbe izdelka ali telesne poškodbe.</p>
6	 ZAHTEVANO	<p>Namestitvev, odstranjevanje in nastavljanje stojala.</p> <ul style="list-style-type: none"> • Ko stojalo vlečete bodite previdni, da vam ne stisne prstov. • Med odstranjevanjem vijakov trdno držite nosilec monitorja, da preprečite padeč stojala. Lahko pride do telesnih poškodb. • Pred obračanjem monitorja izključite napajalni kabel in vse kable iz izdelka. V nasprotnem primeru lahko napajalni kabel ali kabli vlečejo s preveliko silo in povzročijo telesne poškodbe ali poškodbe izdelka. • Ko monitor obračate, ga potisnite na najvišjo raven in nastavite na največji nagib. V nasprotnem primeru lahko povzroči telesne poškodbe ali udari monitor na mizi.
7	 PREPOVEDANO	<p>Monitorja ne nagnite navzdol za več kot 5 stopinj. Pri tem bi se zaslon LCD lahko snel in padel, kar povzroči škodo na izdelku ali telesne poškodbe.</p>
8	 PREPOVEDANO	<p>Izdelka ne potiskajte. Izdelek lahko pade, kar lahko povzroči poškodbe izdelka ali telesne poškodbe.</p>
9	 PREPOVEDANO	<p>Ne udarjajte na površino LCD monitorja, saj lahko to povzroči resne poškodbe na izdelku ali telesne poškodbe.</p>
10	 ZAHTEVANO	<p>Primerno za zabavo v nadzorovanih svetlobnih okoljih, da preprečite moteč odboj monitorja.</p>
11	 PREPOVEDANO	<p>Slušalk ne povežite z izdelkom, medtem ko jih nosite. V odvisnosti od jakosti glasnosti, lahko to poškoduje sluh ali celo povzroči izgubo sluha.</p>
12	 PREPOVEDANO	<p>Ne igrajte se s plastično vrečko, ki pokriva izdelek. Te vrečke ne uporabljajte v druge namene. Da se izognete nevarnosti zadušitve, si vrečke ne povlecite čez glavo, nos ali usta. Vrečke ne povlecite čez glavo, nos ali usta druge osebe. Vrečko hranite izven dosega otrok in dojenčkov.</p>
13	 ZAHTEVANO	<p>Da zagotovite zanesljivost izdelka, vsaj enkrat letno očistite prezračevalne odprtine na zadnji strani omarice, da odstranite umazanijo in prah. Če tega ne storite, lahko pride do električnega udara ali poškodbe izdelka.</p>



POZOR

14	 ZAHTEVANO	<p>Izogibajte se lokacijam z ekstremnimi temperaturami in vlago. Če tega ne storite, lahko pride do požara ali električnega udara ali poškodbe izdelka. Okolje uporabe za ta izdelek je naslednje:</p> <ul style="list-style-type: none">• Delovna temperatura: 5 °C do 35 °C/41 °F do 95 °F/ vlaga: 20 do 80 % (brez kondenzacije)• Temperatura shranjevanja: -10 °C to 60 °C/14 °F to 140 °F/ vlaga: 10 do 85 % (brez kondenzacije)
----	---	--

Odpravljanje težav

Ni slike

- Prepričajte se, da je signalni kabel ustrezno povezan z monitorjem in računalnikom.
- Prepričajte se, da je kartica zaslona računalnika v celoti vstavljen v režo.
- Prepričajte se, da ni priključen adapter pretvornika DisplayPort. Monitor ne podpira adapterja pretvornika DisplayPort.
- Preverite, ali sta računalnik in monitor vklopljena.
- Monitor je morda v načinu varčevanja z energijo. Monitor samodejno preklopi v stanje pripravljenost po predhodno nastavljenem časovnem obdobju po izgubi video signala.
- Zagotovite, da je na grafični kartici ali v sistemu izbrana podprta ločljivost. Če dvomite, glejte uporabniški priročnik krmilnika monitorja ali sistema, da spremenite ločljivost.
- Preverite monitor in grafično kartico glede na združljivost in priporočene čase signala.
- Preverite priključek signalnega kabla, ter ga preglejte za upognjene ali vtisnjene zatiče.
- Zagotovite, da povezana naprava oddaja signal na monitor.
- Če uporabljate kabel USB-C za povezovanje računalnika z monitorjem, preverite, če je povezan vhod računalnika skladen z DisplayPort načinom Alt.
- Če za povezavo računalnika z monitorjem uporabljate kabel USB-C, preverite, ali kabel USB-C ustreza SuperSpeed USB.

Index

Viktig information	Svenska-1
Felsökning	Svenska-6

OBS! Denna produkt kan endast servas i det land där den köptes.
Kom ihåg att spara originallådan och förpackningsmaterialet för att transportera eller frakta monitorn.

Typ av och antal elsladdar som ingår beror på landet dit LCD-monitorn ska fraktas.
Kontrollera att allt innehåll finns i lådan innan du börjar montera monitorn.

- (1) Innehållet i denna handbok får inte omtryckas, varken delvis eller i helhet, utan tillstånd.
- (2) Innehållet i denna handbok är kan ändras utan föregående meddelande.
- (3) Denna handbok har tagits fram med stor omsorg. Om du ändå skulle hitta några tveksamma punkter, fel eller utelämnanden, kontakta oss.
- (4) Bilden som visas i denna handbok är endast vägledande. Om det finns några skillnader mellan bilden och den faktiska produkten är det den faktiska produkten som gäller.
- (5) Trots artiklarna (3) och (4) kommer inte vi att ansvara för några fordringar på förlust av vinst eller andra problem som anses vara ett resultat från användningen av denna enhet.
- (6) Denna handbok tillhandahålls vanligtvis till alla regioner, så den kan innehålla beskrivningar som är relevanta för andra länder.



Viktig information

Säkerhetsåtgärder och underhåll







FÖR OPTIMAL PRESTANDA, TÄNK PÅ FÖLJANDE NÄR
DU INSTALLERAR OCH ANVÄNDER LCD FÄRGSKÄRMEN:

Om symbolerna









För att säkerställa korrekt användning av produkten använder denna handbok ett antal symboler för att förhindra person- och produktskador. Symbolerna och deras betydelser beskrivs nedan. Se till att du förstår dem ordentligt innan du läser denna handbok.

 VARNING	Underlåtenhet att beakta denna symbol och felaktig hantering av produkten kan resultera i olyckor som leder till allvarliga personskador eller dödsfall.
 VAR FÖRSIKTIG	Underlåtenhet att beakta denna symbol och felaktig hantering av produkten kan resultera i personskador eller skador på omkringliggande egendom.

Exempel på symboler





	 Indikerar en varning eller försiktighet. Denna symbol indikerar att du bör vara vaksam på elektriska stötar.
	 Indikerar en förbjuden åtgärd. Denna symbol indikerar något som måste vara förbjudet.
	 Indikerar en obligatorisk åtgärd. Denna symbol indikerar att strömkabeln måste kopplas ur från uttaget.

 **VARNING**







1	 DRA UT NÄTKABELN	Koppla ur strömkabeln om något är fel med produkten. Om produkten avger rök eller konstig lukt eller ljud, eller om produkten har tappats eller om höljet har gått sönder ska du stänga av produkten och sedan koppla ut strömkabeln från uttaget. Kontakta din återförsäljare för reparation. Försök aldrig att reparera produkten på egen hand. Detta är farligt.
2	 FARLIG SPÄNNING  DEMONTERA EJ  FÖRBUD	Öppna eller avlägsna inte produktens hölje. Montera inte isär produkten. Det finns högspänningsområden i produkten. Om du öppnar eller avlägsnar produktens höljen, eller modifierar produkten, kan du eventuellt exponera dig själv för elektriska stötar, brand eller andra risker. Låt all service utföras av kvalificerad servicepersonal.
3	 FÖRBUD	Använd inte produkten om det finns strukturella skador eller om dess stativ har spruckit eller blivit avskalat. Om du upptäcker strukturella skador så som sprickor eller onaturliga gungningar, låt kvalificerad servicepersonal utföra service. Om produkten används i detta skick kan produkten gå sönder eller orsaka personskada.
4	 FÖRBUD  SE TILL ATT UTFÖRA	Hantera strömkabeln med försiktighet. Om kabeln skadas föreligger risk för brand eller elektrisk stöt. <ul style="list-style-type: none">• Placera inte tunga föremål på kabeln.• Placera inte kabeln under produkten.• Täck inte över kabeln med en matta eller liknande.• Repa eller modifiera inte kabeln.• Böj, tvinna eller dra inte i kabeln med överdriven kraft.• Applicera inte värme på kabeln. Om kabeln skadas (exponerade ledningar, trasiga ledningar osv.) stänger du av strömmen till produkten och drar sedan ut nätsladden ur eluttaget. Be din återförsäljare att byta ut den.
5	 FÖRBUD	Rör inte vid kontakten om du hör åska. Detta kan leda till elektriska stötar.
6	 SE TILL ATT UTFÖRA	Använd strömkabeln som medföljer produkten enligt strömkabelstabellen. Om en strömkabel inte levereras med produkten ska du kontakta oss. I alla andra fall ska du använda strömkabeln med kontakten som matchar uttaget där produkten befinner sig. Den kompatibla strömkabeln motsvarar växelströmsspänningen i uttaget och har godkänts enligt, och uppfyller, säkerhetsnormerna i inköpslandet.







VARNING

7	 SE TILL ATT UTFÖRA  FÖRBUD	<p>Installera produkten enligt följande information.</p> <p>När du transporterar, flyttar eller installerar produkten, använd dig av så många personer som behövs för att kunna lyfta produkten utan att orsaka person- eller produktskador.</p> <p>Se instruktionerna som medföljer den valbara monteringsutrustningen för detaljerade information om att fästa eller avlägsna.</p> <p>Täck inte över produktens ventilation. Felaktig installation av produkten kan resultera i skador på produkten, elektrisk stöt eller brand.</p> <p>Installera inte produkten på följande platser:</p> <ul style="list-style-type: none"> • Dåligt ventilerade utrymmen. • Nära ett element eller andra värmekällor, eller i direkt solljus. • Områden med konstanta vibrationer • Fuktiga, dammiga, ångfyllda eller oljiga områden. • Utomhus. • Omgivningar med höga temperaturer där fuktigheten snabbt ändras och där kondens lätt uppstår. <p>Montera inte produkten i någon konfiguration eller position som inte beskrivs i denna användarhandbok.</p> <p>Kontrollera specifikationerna för den tillgängliga lutningsgraden när du installerar produkten.</p>
8	 FÖRBUD  SE TILL ATT UTFÖRA	<p>Förhindra att produkten välter och faller vid jordbävningar eller annan inverkan.</p> <p>För att förhindra person- och produktskador orsakade av att produkten välter på grund av jordbävningar eller annan inverkan, se till att installera produkten på en stabil plats och vidta åtgärder för att förhindra fall.</p> <ul style="list-style-type: none"> • Produkten måste monteras till en godkänd flexibel arm (t ex TUEV GS-märkning) eller ett stativ som stödjer produktens vikt för att förhindra person- och produktskador som kan uppstå till följd av att produkten välter eller faller. • Använd endast skruvarna som avlägsnades från produktens stativ eller specificerade skruvar för att undvika skador på produkten eller stativet. • Dra åt alla skruvar (rekommenderat vridmoment: 98 - 137 N•cm) när du installerar produkten till en flexibel arm eller ett stativ. En lös skruv kan leda till att produkten faller och orsakar produkt- eller personskador. • Montering av den flexibla armen måste utföras av två eller fler personer om produkten inte kan placeras vänd nedåt på en plan yta för installation. <p>Stabilitetsfara.</p> <p>Produkten kan falla och orsaka allvarliga personskador eller dödsfall. För att förhindra skador måste produkten monteras på golvet/väggen på ett säkert sätt i enlighet med installationsinstruktionerna. Många skador, särskilt på barn, kan undvikas genom att vidta enkla åtgärder så som:</p> <ul style="list-style-type: none"> • Använd ALLTID stativ eller installationsmetoder som rekommenderas av produktens tillverkare. • Använd ALLTID möbler som på ett säkert sätt stödjer produkten. • Se ALLTID till att produkten inte hänger över kanten på möbelen. • Informera ALLTID barn om farorna med att klättra på möbler för att nå produkten eller dess kontroller. • Dra ALLTID kablar ansluta till produkten på ett sätt så att man inte kan snubbla, fastna eller råka dra i dem. • Placera ALDRIG en produkt på en ostabil plats. • Placera ALDRIG produkten på en hög möbel (till exempel på ett skåp eller en bokhylla) utan att förankra både möbelen och produkten för lämpligt stöd. • Placera ALDRIG produkten på tyg eller annat material som kan finnas mellan produkten och möbelen. • Placera ALDRIG föremål som kan locka barn att klättra, så som leksaker eller fjärrkontroller, ovanpå produkten eller på möbelen som produkten står på. • Använd ALLTID väggfästen när produkten installeras högt upp. Placera ALDRIG produkten på ett monitorställ när produkten installeras högt upp. <p>Om den befintliga produkten behålls och flyttas ska ovanstående fortfarande gälla.</p>













VARNING

9	 FÖRBUD	Placera inte denna produkt på en lutande eller ostabil vagn, stativ eller bord. Detta kan leda till att produkten faller eller välter och därigenom orsaka personsador.
10	 FÖRBUD  FARLIG SPÄNNING	För inte in några föremål i höljets öppningar. Det kan leda till elektriska stötar, brand eller produktfel. Håll föremål borta från barn och spädbarn. Om objekt hamnar i skåpet, stäng av strömmen och dra sedan ut nätkabeln ur eluttaget. Kontakta din återförsäljare för reparationer.
11	 FÅR EJ FUKTAS	Spill inte vätskor i höljet och använd inte produkten nära vatten. Stäng omedelbart av strömmen och koppla ur din produkt från vägguttaget, och överlåt service till kvalificerad servicepersonal. Det kan leda till elektriska stötar eller starta en brand.
12	 FÖRBUD	Använd inte brandfarlig gasspray för att avlägsna damm vid rengöring av produkten. Detta kan leda till brand.
13	 FÖRBUD	Användning av produkten får inte åtföljas av dödliga risker eller faror som skulle kunna leda direkt till död, personsador, allvariga fysiska skador eller annan förlust, inklusive kontrollerade reaktioner i kärnanläggningar, medicintekniska livsuppehållande system samt styrning av missilavfyrning i vapensystem.

VAR FÖRSIKTIG

1	 SE TILL ATT UTFÖRA  RÖR INTE MED BLÖTA HÄNDER  DRA UT NÄTKABELN  FARLIG SPÄNNING	Hantering av strömkabeln. Hantera strömkabeln med försiktighet. Om kabeln skadas föreligger risk för brand eller elektrisk stöt. <ul style="list-style-type: none">När du ansluter strömkabeln till produktens AC IN-terminal, se till att kontakten är fullständigt och ordentligt isatt.Se till att strömkabeln inte enkelt kan kopplas ur.Varken koppla in eller koppla ur strömkabeln med våta händer.När du kopplar in eller kopplar ur strömkabeln, dra i strömkabeln genom att hålla i kontakten.Av säkerhetsskäl, koppla ur strömkabeln från uttaget när du rengör produkten. Damma regelbundet av strömkabeln med en mjuk och torr trasa.Innan du flyttar produkten, se till att skärmen är avstängd och koppla sedan ur strömkabeln från uttaget och kontrollera att alla kablar som ansluter produkten till andra enheter är urkopplade.Koppla alltid ur strömkabeln från uttaget när du inte tänkt använda produkten under en längre tid.Den här utrustningen är avsedd för att användas med strömkabeln ansluten till jord. Om strömkabeln inte är ansluten till jord kan det orsaka elektrisk stöt. Se till att strömkabeln är ansluten direkt till vägguttaget och korrekt jordad. Använd inte en adapter för att konvertera till en kontakt med 2 stift.
2	 SE TILL ATT UTFÖRA	Se till att distributionssystemet i byggnadsinstallationen tillhandahåller kretsbrytaren märkt 120/240 V, 20 A (maximalt).

**VAR FÖRSIKTIG**

3	 FÖRBUD  SE TILL ATT UTFÖRA	<p>Bind inte samman strömkabeln med USB-kabeln. Det kan innesluta värme och orsaka en brand.</p>
4	 FÖRBUD	<p>Anslut inte till ett lokalt nätverk med överdriven spänning. När en LAN-kabel används, anslut inte till kringutrustning med ledningar som kan ha överdriven spänning. Överdriven spänning på LAN-porten kan orsaka elektrisk stöt.</p>
5	 FÖRBUD	<p>Klättra inte på bordet där produkten är installerad. Installera inte produkten på ett bord med hjul om hjulen på bordet inte är ordentligt bromsade. Skärmen kan välta och orsaka produkt- eller personskador.</p>
6	 SE TILL ATT UTFÖRA	<p>Installera, avlägsna och justera stativet.</p> <ul style="list-style-type: none"> • Var försiktig när du drar i stativet då det kan klämma dina fingrar. • Håll ordentligt i skärmstativet medan du avlägsnar skruvarna för att förhindra att skärmstativet faller. Det kan orsaka personskador. • Koppla ur strömkabeln och alla andra kablar från produkten innan du roterar skärmen. Annars kan strömkabeln eller andra kablar dras med överdriven kraft och orsaka person- eller produktskador. • När du roterar skärmen, justera den till den högsta nivån och ställ in lutningen till maximal nivå. Annars kan den orsaka personskador eller slå skärmen mot bänken.
7	 FÖRBUD	<p>Luta inte monitorn nedåt mer än 5 grader. Om så sker kan LCD-panelen lossa och eventuellt falla ut vilket orsakar skador på produkten eller personskador.</p>
8	 FÖRBUD	<p>Tryck inte på produkten. Produkten kan välta och orsaka produkt- eller personskador.</p>
9	 FÖRBUD	<p>Orsaka ingen åverkan på LCD-panelytan då det kan orsaka allvarliga produktskador eller personskador.</p>
10	 SE TILL ATT UTFÖRA	<p>Lämplig för underhållningsändamål i kontrollerat upplysta miljöer för att undvika störande reflektioner från skärmen.</p>
11	 FÖRBUD	<p>Anslut inte hörlurar till produkten medan du har dem på dig. Beroende på volymnivån kan det skada dina öron och orsaka hörselskador.</p>
12	 FÖRBUD	<p>Lek inte med plastpåsen som täcker produkten. Använd inte denna påse för något annat ändamål. Placera inte denna påse över ditt huvud, näsa eller mun för att undvika kvävningrisk. Placera inte denna påse över någon annans huvud, näsa eller mun. Håll denna påse borta från barn och spädbarn.</p>
13	 SE TILL ATT UTFÖRA	<p>För att säkerställa produktens pålitlighet ska du rengöra ventilationshålen på höljets baksida minst en gång per år för att avlägsna smuts och damm. Underlåtenhet att göra detta kan leda till elektriska stötar eller produktskador.</p>



VAR FÖRSIKTIG

14	 SE TILL ATT UTFÖRA	<p>Undvik platser med extrema temperaturer och luftfuktighet. Underlåtenhet kan leda till brand, elektrisk stöt eller skador på produkten. Användningsmiljön för denna produkt är följande:</p> <ul style="list-style-type: none">• Drifttemperatur: 5 °C till 35 °C/41 °F till 95 °F/ luftfuktighet: 20 till 80 % (utan kondens)• Förvaringstemperatur: -10 °C till 60 °C/14 °F till 140 °F/ luftfuktighet: 10 till 85 % (utan kondens)
----	--	---

Felsökning

Ingen bild

- Se till att signalkabeln är ordentligt ansluten till skärmen och datorn.
- Kontrollera att datorns grafikkort sitter ordentligt på sin plats.
- Se till att ingen DisplayPort-konverteringsadapter är ansluten. Skärmen stödjer inte DisplayPort-konverteringsadapter.
- Se till att både datorn och monitorn är påslagna.
- Skärmen kan vara i strömsparläge. Skärmen går automatiskt till standby vid förinställda tiden efter att videosignalen förlorats.
- Se till att en upplösning som stöds har valts för skärmkortet eller systemet som används. Om du är osäker, se skärmkontrollens eller systemets användarhandbok för att ändra upplösning.
- Kontrollera skärmen och ditt skärmkort gällande kompatibilitet och rekommenderad signaltiming.
- Kontrollera signalkabelns kontakt för böjda eller intryckta stift.
- Se till att den anslutna enheten matar ut en signal till skärmen.
- När en USB-C-kabel används för att ansluta en dator till skärmen måste du kontrollera om den anslutna datorns port är kompatibel med DisplayPort Alt-läge.
- När en USB-C-kabel används för att ansluta en dator till skärmen, kontrollera att USB-C-kabeln är kompatibel med SuperSpeed USB.

Dizin

Önemli Bilgi.....	Türkçe-1
Sorun Giderme.....	Türkçe-6

NOT: Bu ürüne sadece satın alındığı ülkede servis verilebilir.
Monitörü taşımak veya göndermek için, orijinal kutunuzu ve ambalaj malzemesini saklamayı unutmayın.
Dahil edilen güç kablolarının türü ve sayısı, LCD monitörün gönderileceği ülkeye göre değişir.
Monitör montajına başlamadan önce tüm içeriğin kutunun içinde olduğundan emin olun.

- (1) Bu kılavuzun içindekiler izin alınmadığı takdirde kısmen veya tamamen tekrar basılamaz.
- (2) Bu kılavuzun içindekiler önceden haber verilmeksizin değiştirilebilir.
- (3) Bu kılavuz büyük dikkat gösterilerek hazırlanmıştır, bununla birlikte yanlış olabilecek noktalar, hatalar veya atlanmış yerler için lütfen bizimle temasa geçin.
- (4) Bu kılavuzda kullanılan görseller sadece gösterim amaçlıdır. Görsel ve gerçek ürün arasında tutarsızlık varsa, gerçek ürün geçerli olacaktır.
- (5) (3) ve (4) numaralı maddelere rağmen, bu cihazın kullanılmasından kaynaklandığı düşünülen kâr kaybı zararı veya diğer hususlarla ilgili iddialardan sorumlu olmayacağız.
- (6) Bu kılavuz tüm bölgelere ortak şekilde temin edilmektedir, bu yüzden diğer ülkeler için geçerli açıklamalar içerebilir.



Önemli Bilgi

Güvenlik Uyarıları ve Bakım







LCD RENKLİ MONİTÖRÜ KURARKEN VE KULLANIRKEN EN İYİ
PERFORMANS İÇİN LÜTFEN AŞAĞIDAKİ NOKTALARA DİKKAT EDİN:

Semboller Hakkında









Bu kılavuz ürünün güvenli ve doğru kullanımını sağlamak, size ve başkalarına zarar gelmesini ve ayrıca mülkün zarar görmesini önlemek için bir dizi sembol kullanır. Semboller ve anlamları aşağıda açıklanmıştır. Bu kılavuzu okumadan önce bunları iyice anladığınızdan emin olun.

 UYARI	Bu sembole dikkat edilmemesi ve ürünün yanlış kullanılması ciddi yaralanmalara veya ölüme neden olabilecek kazalara neden olabilir.
 DİKKAT	Bu sembole dikkat edilmemesi ve ürünün yanlış kullanılması, kişisel yaralanmalara veya çevredeki mülkün zarar görmesine neden olabilir.

Sembol örnekleri

	 Bir uyarı veya dikkat edilmesi gereken durum olduğunu gösterir. Bu sembol elektrik çarpmalarına dikkat etmeniz gerektiğini belirtir.
	 Yasaklanmış bir eylemi gösterir. Bu sembol yasaklanması gereken bir şeyi gösterir.
	 Zorunlu bir eylemi gösterir. Bu sembol, elektrik kablosunun elektrik prizinden çıkarılması gerektiğini belirtir.

 **UYARI**







1	 GÜÇ KABLOSUNU PRİZDEN ÇEKİN	Ürün arızalanırsa güç kablosunu çıkarın. Ürün duman çıkarır, garip koku veya ses çıkarırsa veya ürün düşmüş veya kabini kırıldıysa ürünün gücünü kapatın ve ardından güç kablosunu prizden çıkarın. Bunu yapmamak yalnızca yangına veya elektrik çarpmasına neden olmakla kalmaz aynı zamanda görme bozukluklarına da neden olabilir. Tamir için satıcınızla temasa geçin. Ürünü asla kendi başınıza onarmaya çalışmayın. Bunu yapmak tehlikelidir.
2	 TEHLİKELİ VOLTAJ  PARÇALARINA AYIRMAYIN  YASAK	Ürünün kabinini açmayın veya çıkarmayın. Ürünü parçalarına ayırmayın. Üründe yüksek voltaj alanları bulunur. Ürün kapaklarını açmak veya çıkarmak ve ürünü modifiye etmek sizi elektrik çarpması, yangın veya diğer risklere maruz bırakabilir. Servis için yetkili servis personeline başvurun.
3	 YASAK	Üründe yapısal hasar varsa ya da ayak hasar görmüşse veya soyulmuşsa ürünü kullanmayın. Çatlaklar veya normal olmayan sallantılar gibi herhangi bir yapısal hasar fark ederseniz, lütfen yetkili servis personeline başvurun. Ürün bu durumda kullanılırsa, ürün düşebilir veya yaralanmaya yol açabilir.
4	 YASAK  YAPTIĞINIZDAN EMİN OLUN	Güç kablosunu dikkatli kullanın. Kablunun hasar görmesi yangına veya elektrik çarpmasına neden olabilir. <ul style="list-style-type: none">• Kordonun üzerine ağır nesnelere koymayın.• Kabloyu ürünün altına yerleştirmeyin.• Kabloyu halı vb. ile örtmeyin.• Kabloyu çizmeyin veya kabloda değişiklik yapmayın.• Kabloyu aşırı güç kullanarak bükmeyin, çevirmeyin veya çekmeyin.• Kabloya ısı uygulamayın. Kablo hasar görmüşse (kabloların telleri çıkmış, kablolar kopmuşsa vb.) ürünün gücünü kapatın, ardından güç kablosunu güç prizinden çekin. Satıcınızdan onu değiştirmesini isteyin.
5	 YASAK	Gök gürültüsü duyarsanız fişe dokunmayın. Bunu yapmak elektrik çarpmasına neden olabilir.
6	 YAPTIĞINIZDAN EMİN OLUN	Lütfen bu ürün ile birlikte sağlanmış olan güç kablosunu güç kablosu tablosuna uygun şekilde kullanın. Eğer ürünün içinden güç kablosu çıkmadıysa lütfen bizimle iletişime geçin. Diğer tüm durumlar için lütfen güç kablosunu, ürünün bulunduğu prize uygun fiş stiliyle kullanın. Uyumlu güç kablosu, elektrik prizinin AC voltajına karşılık gelir ve satın alındığı ülkenin güvenlik standartlarına uygun olarak onaylanmıştır ve bu standartlara uyulmuştur.







UYARI

7	 YAPTIĞINIZDAN EMİN OLUN YASAK	<p>Lütfen ürünü aşağıdaki bilgilere göre kurun.</p> <p>Ürünü taşıırken veya monte ederken, lütfen kişisel yaralanmaya veya ürünün zarar görmesine neden olmamak için ürünü kaldırabilecek sayıda insan kullanın.</p> <p>Takma ve sökme ile ilgili detaylı bilgiler için lütfen opsiyonel montaj ekipmanları ile birlikte verilen talimatlara başvurun.</p> <p>Üründeki havalandırmayı kapatmayın. Ürünün yanlış takılması üründe hasara, elektrik çarpmasına veya yangına neden olabilir.</p> <p>Ürünü aşağıda belirtilen yerlere monte etmeyin:</p> <ul style="list-style-type: none">• İyi havalandırılmamış alanlar.• Bir radyatörün, diğer ısı kaynaklarının yanına veya doğrudan güneş ışığı alan yerlere.• Sürekli vibrasyon olan alanlara.• Nemli, tozlu, buharlı veya yağlı alanlara.• Dış mekanlara.• Yüksek sıcaklıktaki yerlere, hızlı nem değişikliklerinin olduğu ve yoğunlaşmanın muhtemel olduğu yerlere. <p>Ürünü, kullanım kılavuzunda açıklanmayan herhangi bir yapılandırma veya konuma monte etmeyin.</p> <p>Ürünü monte ederken kullanılabilir Eğme aralığı için lütfen Teknik Özelliklere bakın.</p>
8	 YASAK YAPTIĞINIZDAN EMİN OLUN	<p>Depremler ya da diğer şoklardan kaynaklanabilecek devrilme ve düşmeleri önleyin.</p> <p>Deprem veya diğer şoklar sebebiyle devrilmeden dolayı yaralanmaları veya ürünün hasar görmesini önlemek için, ürünü sağlam bir yere monte ettiğinizden ve gerekli önlemleri aldığınızdan emin olun.</p> <ul style="list-style-type: none">• Ürün, ürünün devrilmesi veya düşmesi sonucu oluşabilecek hasar ve kişisel yaralanmaları önlemek için ürünün ağırlığını destekleyen onaylı (örn. TUEV GS işareti) bir esnek kol veya ayağa monte edilmelidir.• Ürüne ve ayağa zarar vermemek için sadece ürünün ayağından çıkartılan vidaları veya belirtilmiş olan vidaları kullanın.• Ürünü esnek kola veya ayağa monte ederken, lütfen tüm vidaları sıkın (Önerilen Sıkma Gücü: 98 - 137 N*cm). Gevşek bir vida ürünün düşmesine ve üründe hasara veya kişisel yaralanmalara neden olabilir.• Ürün montaj için düz bir yüzeye yüzüstü yerleştirilemiyorsa esnek kolun takılması iki veya daha fazla kişi tarafından gerçekleştirilmelidir. <p>Denge Tehlikesi.</p> <p>Ürün düşebilir, ciddi kişisel yaralanmalara veya ölüme neden olabilir. Yaralanmayı önlemek için bu ürün, montaj talimatlarına uygun olarak zemine/duvara sağlam bir şekilde bağlanmalıdır. Birçok yaralanma, özellikle de çocukların uğrayabilecekleri, aşağıdakiler gibi basit önlemlerin alınmasıyla önlenir:</p> <ul style="list-style-type: none">• DAİMA ürünün üreticisi tarafından tavsiye edilen ayakları veya montaj yöntemlerini kullanın.• DAİMA ürünü güvenle destekleyebilecek mobilyalar kullanın.• DAİMA ürünün destekleyici mobilyanın kenarından sarkmadığından emin olun.• DAİMA çocukları ürüne ya da kumandasına ulaşmak için mobilyaya tırmanmanın tehlikeli olduğu konusunda eğitin.• Ürüne bağlı kordonları ve kabloları DAİMA ürünün devrilmesine, çekilmesine veya takılmasına yol açmayacak şekilde döşeyin.• Ürünü ASLA dengesiz bir yere koymayın.• Hem mobilyayı hem de ürünün uygun desteklerle sabitlemediğiniz sürece ürünü ASLA yüksek mobilyaların üstüne (dolap ya da kitaplık gibi) yerleştirmeyin.• Ürünü ASLA ürün ve destekleyici mobilya arasına yerleştirilmiş olabilecek kumaş veya diğer malzemelerin üzerine yerleştirmeyin.• Ürünün yerleştirildiği mobilyanın ya da ürünün üstüne ASLA çocuklarının ilgisini çekebilecek oyuncak ya da uzaktan kumanda gibi şeyler bırakmayın.• Ürünü yüksek bir yere kurarken HER ZAMAN duvara montaj aksesuarları kullanın. Ürünü yüksek bir yere kurarken ASLA bir monitör standına yerleştirmeyin. <p>Mevcut ürün muhafaza edilecek ve başka bir yere taşınacaksa, yukarıda belirtilen tüm hususlara aynen dikkat edilmelidir.</p>











UYARI

9	 YASAK	Bu ürünü, eğik veya dengesiz taşıma arabasına, standı ya da masaya yerleştirmeyin. Bunu yapmak düşme veya devrilmeye yol açabilir ve yaralanmaya sebep olabilir.
10	 YASAK  TEHLİKELİ VOLTAJ	Kasadaki yuvalara herhangi bir nesne sokmayın. Elektrik çarpmasına, yangına ya da ürünün bozulmasına yol açabilir. Nesnelere çocuklardan ve bebeklerden uzak tutun. Kabin yuvalarına nesnelere girerse ürünün gücünü kapatın, ardından güç kablosunu güç prizinden çekin. Tamir için satıcınızla temasa geçin.
11	 ISLATMAYIN	Kasaya herhangi bir sıvı dökmeyin ya da ürününüzü su yakınında kullanmayın. Güçü hemen kapatın, ürününüzü duvardaki prizden çekin ardından yetkili servis personeline servis yaptırın. Elektrik çarpmasına sebep olabilir veya yangın başlatabilir.
12	 YASAK	Ürünü temizlerken, tozları uzaklaştırmak için yanıcı gaz spreylere kullanmayın. Bunu yapmak bir yangına yol açabilir.
13	 YASAK	Ürünün kullanımına, nükleer tesiste nükleer reaksiyon kontrolü, tıbbi yaşam destek sistemi ve bir ortamda füze fırlatma kontrolü silah sistemi dahil olmak üzere doğrudan ölüme, kişisel yaralanmaya, ciddi fiziksel hasara veya diğer kayıplara yol açabilecek ölümcül riskler veya tehlikeler eşlik etmemelidir.

DİKKAT

1	 YAPTIĞINIZDAN EMİN OLUN  ISLAK ELLERLE DOKUNMAYIN  GÜÇ KABLOSUNU PRİZDEN ÇEKİN  TEHLİKELİ VOLTAJ	<p>Güç kablosunu kullanma. Güç kablosunu dikkatli kullanın. Kablonun hasar görmesi yangına veya elektrik çarpmasına neden olabilir.</p> <ul style="list-style-type: none">Güç kablosunu ürünün AC IN terminaline bağlarken konektörün tam olarak oturduğundan emin olun.Güç kablosunun kolayca yerinden çıkmayacağından emin olun.Güç kablosunu ıslak ellerle bağlamayın veya çıkarmayın.Güç kablosunu takarken veya çıkarırken güç kablosunu fişinden tutarak çekin.Ürünü temizlerken güvenlik nedeniyle güç kablosunu önceden prizden çekin. Yumuşak bir kuru bez kullanarak güç kablosunu düzenli olarak tozdan arındırın.Ürünü taşımadan önce monitörün kapalı olduğundan emin olun ardından güç kablosunu prizden çekin ve ürünü diğer cihazlara bağlayan tüm kabloların bağlantısının kesildiğinden emin olun.Ürünü uzun süre kullanmayı düşünmüyorsanız güç kablosunu daima prizden çekin.Bu ekipman güç kablosunun toprak bağlantısı varken çalışacak şekilde dizayn edilmiştir. Güç kablosu toprak bağlantısına sahip değilse, elektrik çarpar. Lütfen güç kablosunun elektrik prizine takılı olduğundan ve doğru şekilde topraklandığından emin olun. 2 pinli fiş dönüştürücü adaptör kullanmayın.
2	 YAPTIĞINIZDAN EMİN OLUN	Lütfen bina içerisindeki dağıtım sisteminin nominal değeri 120/240 V, 20 A (maksimum) olan devre kesici sağlayacağını onaylayın.

DİKKAT

3	 YASAK  YAPTIĞINIZDAN EMİN OLUN	Güç kablosunu ve USB kabloyu bağlamayın. Isıyı toplayabilir ve yangına neden olabilir.
4	 YASAK	Aşırı gerilime sahip bir LAN'a bağlamayın. LAN kablosu kullanırken, aşırı gerilime sahip olabilecek kabloları olan bir çevre birimi cihazına bağlamayın. LAN bağlantı noktasındaki aşırı voltaj elektrik çarpmasına neden olabilir.
5	 YASAK	Ürünün kurulu olduğu masanın üstüne tırmanmayın. Masanın üzerindeki tekerlekler tam olarak kilitlenmemişse ürünü tekerlekli bir masaya monte etmeyin. Ürün düşerek zarar görebilir veya kişisel yaralanmalara neden olabilir.
6	 YAPTIĞINIZDAN EMİN OLUN	Ayağın montajı, sökülmesi ve ayarlanması. • Parmaklarınız sıkışabileceği için ayağı dışarı çekerken dikkatli olun. • Monitör desteğinin düşmesini önlemek için vidaları çıkarırken lütfen monitör desteğini güvenli bir şekilde tutun. Kişisel yaralanmaya neden olabilir. • Monitör desteğinin düşmesini önlemek için vidaları çıkarırken lütfen monitör desteğini güvenli bir şekilde tutun. Kişisel yaralanmaya neden olabilir. • Ekranı döndürmeden önce, güç kablosu ve tüm kabloları üründen çıkarın. Aksi takdirde, güç kablosu veya kablolar aşırı güçle çekilebilir ve yaralanmaya ya da ürünün hasar görmesine sebep olabilir. • Ekranı döndürürken, en yüksek seviyeye kaydırın ve maksimum eğime ayarlayın. Aksi takdirde, yaralanmaya sebep olabilir ya da ekran masaya çarpabilir.
7	 YASAK	Monitörü aşağı doğru 5 dereceden fazla eğmeyin. Bunu yapmak, LCD panelin ayrılmasına, ürünün zarar görmesine veya kişisel yaralanmaya neden olabilecek şekilde düşmesine neden olabilir.
8	 YASAK	Ürünü itmeyin. Ürün düşerek zarar görebilir veya yaralanmalara neden olabilir.
9	 YASAK	LCD panelin şiddetli darbe almasını önleyin, ürün ciddi hasar görebilir veya kişisel yaralanmaya neden olabilir.
10	 YAPTIĞINIZDAN EMİN OLUN	Ekrandan gelecek rahatsız edici yansımalarından kaçınmak amacıyla kontrollü aydınlatma ortamlarında eğlence amaçlı kullanım için uygundur.
11	 YASAK	Kulaklığınız kulağınızdayken kulaklığı ürüne takmayın. Ses seviyesine bağlı olarak kulaklarınıza zarar verebilir ve işitme kaybına neden olabilir.
12	 YASAK	Ürünü kaplayan plastik torba ile oynamayın. Bu torbayı başka amaçlarla kullanmayın. Boğulma tehlikesini önlemek için bu çantayı başınıza, burnunuza veya ağınıza geçirmeyin. Bu torbayı başka birinin başının, burnunun veya ağzının üzerine koymayın. Bu torbayı çocuklardan ve bebeklerden uzak tutun.



DİKKAT

13	 YAPTIĞINIZDAN EMİN OLUN	Ürünün güvenilirliğinden emin olmak için lütfen kasanın arka kısmında bulunan havalandırma deliklerini kir ve tozu temizlemek için yılda bir defa temizleyin. Bunu yapmamak elektrik çarpmasına veya ürünün zarar görmesine yol açabilir.
14	 YAPTIĞINIZDAN EMİN OLUN	Aşırı sıcaklık ve nemin olduğu yerlerden kaçınin. Bunun yapılmaması, yangına veya elektrik çarpmasına ya da üründe hasara neden olabilir. Bu ürün için kullanım ortamı, aşağıdaki gibidir: <ul style="list-style-type: none">Çalışma sıcaklığı: 5°C ila 35°C/41°F ila 95°F/ nem: %20 ila 80 (yoğuşma olmadan)Depolama sıcaklığı: -10°C ila 60°C/14°F ila 140°F/ nem: %10 ila 85 (yoğuşma olmadan)

Sorun Giderme

Görüntü Yok

- Sinyal kablosunun monitöre ve bilgisayara tam olarak takılı olduğundan emin olun.
- Bilgisayarın görüntü kartının yuvasına tam olarak oturduğundan emin olun.
- DisplayPort dönüştürücü adaptörünün takılı olmadığından emin olun. Monitör DisplayPort konvertör adaptörünü desteklemez.
- Bilgisayarın ve monitörün açık olduğundan emin olun.
- Monitör güç tasarrufu modunda olabilir. Ekran, video sinyali kaybolduğunda önceden ayarlanan zaman aralığında otomatik olarak bekleme moduna geçer.
- Ekran kartında veya kullanılan sistemde desteklenen bir çözünürlüğün seçildiğinden emin olun. Şüpheye düşerseniz çözünürlüğü değiştirmek için lütfen ekran denetleyici veya sisteminin kullanıcı kılavuzuna bakın.
- Monitörünüzü ve ekran kartını uyumlulukları ve tavsiye edilen sinyal zamanlamaları için kontrol edin.
- Sinyal kablosu bağlayıcısında eğilmiş ya da içeri kaçmış olabilecek pinleri kontrol edin.
- Bağlı olan cihazın monitöre çıkış sinyali gönderdiğinden emin olun.
- Bir bilgisayarı monitöre bağlamak için USB C kablo kullanırken, lütfen bağlı bilgisayarın bağlantı noktasının DisplayPort Alt Modu ile uyumlu olduğunu kontrol edin.
- Bir bilgisayarı monitöre bağlamak için bir USB C kablosu kullanırken, USB C kablosunun SuperSpeed USB ile uyumlu olduğunu kontrol edin.



(For Customers in U.K.)

IMPORTANT

- The wires in this mains lead are coloured in accordance with the following code:
GREEN-AND-YELLOW: “Earth”
BLUE: “Neutral”
BROWN: “Live”
- As the colours of the wires in the mains lead of this apparatus may not correspond with the coloured markings identifying the terminals in your plug proceed as follows:
 - The wire which is coloured GREEN-AND-YELLOW must be connected to the terminal in the plug which is marked by the letter E or by the safety earth symbol \perp or coloured green or green-and-yellow.
 - The wire which is coloured BLUE must be connected to the terminal which is marked with the letter N or coloured black.
 - The wire which is coloured BROWN must be connected to the terminal which is marked with the letter L or coloured red.
- Ensure that your equipment is connected correctly. If you are in any doubt consult a qualified electrician.

“WARNING: THIS APPARATUS MUST BE EARTHED.”

AEEE Yönetmeliğine Uygundur.

NOTE: • Adjustment of the volume control as well as the equalizer to other settings than the center position may increase the ear-/headphones output voltage and therefore the sound pressure level.

HINWEIS: • Eine Einstellung des Lautstärkereglers und des Equalizers auf andere als von der Mittelstellung vorgegebene Einstellungen kann die Ausgangsspannung am Ohr-/Kopfhörerausgang und damit auch den Schalldruckpegelerhöhen.

Installing a security cable

As a security measure, you can secure the monitor to a fixed object with an optional security cable. Please follow the security cable supplier's recommended instructions to install.

NOTE: A security cable (purchased separately) is designed as a deterrent, it is not guaranteed to prevent the device from being mishandled or stolen.

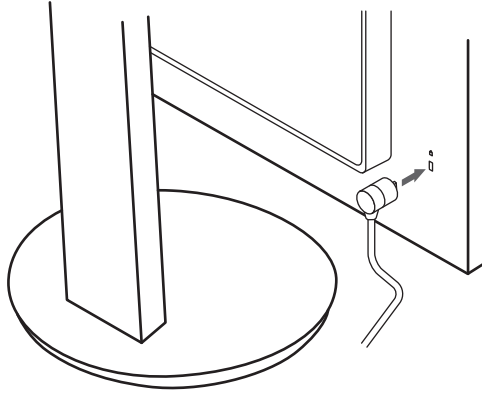

Cable information

CAUTION: Use the provided specified cables with this product so as not to interfere with radio and television reception. Use of other cables and adapters may cause interference with radio and television reception.

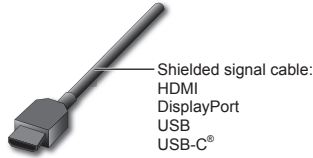

معلومات الكبل

تنبيه: يرجى استخدام الكبلات المرفقة بهذا المنتج كي لا يحدث تداخل مع استقبال الراديو والتلفزيون. يؤدي استخدام كبلات أو مهايئات أخرى إلى حدوث تداخل مع إشارة الراديو والتلفزيون المستقلة.

Информация за кабелите

ВНИМАНИЕ: Използвайте предоставените описани кабели с този продукт, за да не се пораждат шум в приеманите радио и телевизионни програми. Използването на други кабели и адаптери може да причини смущения в приеманите радио и телевизионни програми.

Informace o kabelech

UPOZORNĚNÍ: S tímto výrobkem používejte dodávané předepsané kabely, jinak může docházet k rušení příjmu rozhlasového a televizního signálu. Jiné kabely a adaptéry mohou při používání rušit rozhlasový a televizní signál.

Kabelinformation

FORSIGTIG: Brug de medfølgende, specificerede kabler med dette produkt for at undgå interferens med radio- og tv-modtagelse. Brug af andre kabler og adapterer kan forårsage interferens med radio- og tv-modtagelse.

Informationen zu Kabeln

VORSICHT: Verwenden Sie die mitgelieferten bzw. angegebenen Kabel mit diesem Produkt, um Störungen des Rundfunk- bzw. Fernsehempfangs zu vermeiden. Die Verwendung anderer Kabel und Adapter kann zu Störungen des Rundfunk- und Fernsehempfangs führen.

Πληροφορίες για τα καλώδια

ΠΡΟΣΟΧΗ: Χρησιμοποιήστε τα παρεχόμενα καλώδια με αυτό το προϊόν για την αποφυγή παρεμβολών στη ραδιοτηλεοπτική λήψη. Η χρήση άλλων καλωδίων και προσαρμογέων μπορεί να προκαλέσει παρεμβολές στη ραδιοφωνική και τηλεοπτική λήψη.

Información del cable

PRECAUCIÓN: Utilice los cables que se suministran con esta pantalla para no provocar interferencias en la recepción de radio y televisión. Si utiliza otros cables y adaptadores, puede causar interferencias en la recepción de radio y televisión.

Kaabli teave

ETTEVAATUST. Kasutage selle toote jaoks mõeldud kaableid, et mitte häirida raadio- ja tele-signaali vastuvõtmist. Teiste kaablite ja adapterite kasutamine võib põhjustada raadio- ja tele-signaali vastuvõtmise häireid.

Kaapelitiedot

HUOMIO: Käytä laitteen mukana toimitettuja johtoja, jottei laite aiheuttaisi häiriöitä radio- ja televisiolähteyksiin. Muut johdot ja sovittimet saattavat aiheuttaa häiriöitä radio- ja televisiolähteyksiin.

Informations relatives aux câbles

ATTENTION : utilisez les câbles fournis avec ce moniteur pour éviter tout problème en matière de réception (radio et télévision). L'utilisation d'autres types de câbles et d'adaptateurs peut provoquer des interférences avec la réception radio et télévision.

Informacije o kabeļu

OPREZ: upotrebljavajte kabele priložene s ovim proizvodom da ne bi došlo do ometanja radijskog i televizijskog prijema. Uporaba drugih kabela i adaptera može prouzročiti smetnje u radijskom i televizijskom prijemu.

A kábelre vonatkozó információk

FIGYELMEZTETÉS: A termékhez az előírt, mellékelt kábeleket használja, hogy ne zavarja a rádió- és televízióadások vételét. Más kábelek és adapterek használata zavarhatja a rádió- és televízióadások vételét.

Informazioni sui cavi

ATTENZIONE: Utilizzare i cavi specifici forniti con questo prodotto per evitare interferenze con la ricezione radiotelevisiva. L'uso di cavi e adattatori diversi può provocare interferenze con la ricezione radiotelevisiva.

Kabelio informacija

DĖMESIO. Su šiuo gaminiu naudokite pridedamus nurodytus kabelius, kad nebūtų trukdoma priimti radijo ir televizijos signalų. Naudojant kitus kabelius ir adapterius, gali būti sutrikdyti radijo ir televizijos signalai.

Informācija par kabeli

UZMANĪBU! Izmantojiet šo izstrādājumu ar komplektācijā iekļautajiem norādītajiem kabeljiem, lai neizraisītu radio un televīzijas signālu uztveršanas traucējumus. Citu kabeļu un adapteru lietošana var radīt radio un televīzijas signālu uztveršanas traucējumus.

Kabelinformasjon

FORSIKTIG: Bruk de spesifikke kablene som følger med dette produktet, for å unngå interferens med radio- og TV-mottak. Bruk av andre kabler og adaptere kan gi interferens med radio- og TV-mottak.

Kabelinformatie

LET OP! Gebruik de bijgeleverde, aangeduide kabels voor dit product om geen storing te veroorzaken in de radio- en televisieontvangst. Het gebruik van andere kabels en adapters kan radio- en tv-storing veroorzaken.

Informacje dotyczące kabli

PRZESTROGA: Niniejszy produkt może być użytkowany z dostarczonymi wraz z nim kablami, ponieważ stwierdzono, że nie powodują one zakłóceń odbioru sygnału radiowego ani telewizyjnego. Inne przewody i adaptery mogą zakłócać odbiór fal radiowych i telewizyjnych.

Informação sobre o cabo

CUIDADO: Utilize os cabos especificados fornecidos com este produto para não interferir com a recepção de rádio e televisão. A utilização de outros cabos e adaptadores pode causar interferência com a recepção de rádio e televisão.

Informații despre cabluri

PRECAUȚIE: Folosiți cablurile indicate furnizate împreună cu acest produs pentru a nu exista nicio interferență cu recepționarea radio și a televiziunii. Utilizarea altor cabluri și adaptoare poate cauza interferențe cu recepționarea radio și a televiziunii.

Информация о кабеле

ПРЕДУПРЕЖДЕНИЕ. Используйте кабели, прилагаемые в комплекте, чтобы не создавать помех приему радио- и телевизионных сигналов. Использование адаптеров или других кабелей может привести к возникновению помех при приеме радио- и телепрограмм.

Informácie o kábloch

UPOZORNENIE: S týmto produktom používajte dodané špecifikované káble, aby nedochádzalo k rušeniu prijmu rozhlasového a televízneho signálu. Použitie iných káblov a adaptérov môže spôsobiť rušenie prijmu rozhlasového a televízneho signálu.

Podatki kabla

POZOR: Uporabite navedene kable, priložene k temu izdelku tako, da ne ovirajo radijskega in televizijskega sprejema. Uporaba drugih kablov in adapterjev lahko povzroči motnje v radijskem in televizijskem sprejemu.

Kabelinformation

VAR FÖRSIKTIG: Använd de medföljande specificerade kablarna med den här produkten för att inte störa radio- och TV-mottagning. Användning av andra kablar och adapterar kan orsaka störning av radio- och TV-mottagning.

Kablo bilgisi

DİKKAT: Radyo ve televizyon alımı ile karışmaması için ürüne birlikte verilen teknik özellikleri belirlenmiş kabloları kullanın. Diğer kabloların ve adaptörlerin kullanımı radyo ve televizyon alımı ile interferans yaratabilir.

WEEE Mark (European Directive 2012/19/EU and amendments)



Disposing of your used product: In the European Union

EU-wide legislation as implemented in each Member State requires that used electrical and electronic products carrying the mark (left) must be disposed of separately from normal household waste. This includes monitors and electrical accessories, such as signal cables or power cords. When you dispose of such products, please follow the guidance of your local authority or ask the shop where you purchased the product, or if applicable, follow applicable legislation or agreement you may have. The mark on electrical and electronic products may only apply to the current European Union Member States.

Outside the European Union

If you wish to dispose of used electrical and electronic products outside the European Union, please contact your local authority and ask for the correct method of disposal.

WEEE علامة (في دول الاتحاد الأوروبي 2012/19/EU والتعديلات)

التخلص من المنتج بعد استعماله: داخل الاتحاد الأوروبي

ينص التشريع الأوروبي المطبق في كل الدول الأعضاء في الاتحاد الأوروبي على التخلص من مخلفات المنتجات الكهربائية والإلكترونية التي تحمل العلامة (الموجودة إلى جهة اليسار) بشكل منفصل عن الفضلات المنزلية العادية ويشمل ذلك الشاشات والملحقات الكهربائية مثل كبلات الإشارة أو كبلات الطاقة. عند التخلص من أي من هذه المنتجات، يرجى اتباع إرشادات السلطات المحلية في دولتك، أو استشارة المحل الذي اشتريته منه المنتج، أو اتباع اللوائح المنظمة لذلك أو الاتفاقيات الخاصة بذلك، إن وجدت. لا تطبق العلامة الموجودة على المنتجات الإلكترونية إلا على الدول الأعضاء في الاتحاد الأوروبي حاليًا.

خارج الاتحاد الأوروبي

إذا رغبت في التخلص من المنتجات الكهربائية والإلكترونية المستعملة خارج الاتحاد الأوروبي، يرجى الاتصال بالسلطات المحلية في دولتك والتعرف على الأسلوب السليم للتخلص من هذه المنتجات.

WEEE маркировка (Европейска директива 2012/19/EU и нейните поправки)

Изхвърляне на използвания продукт: В Европейския съюз

Законодателството за целия ЕС, прилагано във всяка държава членка, изисква използваните електрически и електронни продукти, носещи тази маркировка (вляво), да се изхвърлят отделно от обикновените битови отпадъци. Това включва монитори и електрически аксесоари, като например видео кабели или захранващи кабели. Когато изхвърляте такива продукти, следвайте указанията на местните власти или попитайте в магазина, от който сте купили продукта, или ако е приложимо, следвайте приложимото законодателство или споразумението, което може да имате. Маркировката за електрически и електронни продукти може да важи само за настоящите държави членки на Европейския съюз.

Извън Европейския съюз

Ако искате да изхвърлите употребявани електрически и електронни продукти, когато се намирате извън Европейския съюз, свържете се с местните власти и попитайте за правилния начин на изхвърляне.

Symbol WEEE (evropská směrnice 2012/19/EU a dodatky)

Likvidace použitého produktu: V Evropské unii

Legislativa EU v rámci implementace v jednotlivých členských státech vyžaduje, aby použité elektrické a elektronické produkty označené symbolem vlevo byly likvidovány odděleně od běžného domovního odpadu. To zahrnuje monitory a elektrické příslušenství, jako jsou signální a napájecí kabely. Při likvidaci takových produktů postupujte podle pokynů místních úřadů a případně se obraťte na prodejce, u nějž jste produkt zakoupili, nebo postupujte podle platné legislativy či uzavřené smlouvy. Toto označení elektrických a elektronických produktů se vztahuje pouze na stávající členské státy Evropské unie.

Mimo Evropskou unii

Ohledně likvidace použitých elektrických a elektronických produktů mimo Evropskou unii se obraťte na místní úřady, které vám sdělí správný postup.

WEEE-mærke (europæisk direktiv 2012/19/EU og ændringer)

Bortskaffelse af dit brugte produkt: I den europæiske union

EU-fælles lovgivning, implementeret i hvert medlemsland, forlanger, at brugte elektriske og elektroniske produkter, der bærer mærkatet (venstre) skal bortskaffes separat fra almindeligt husholdningsaffald. Dette inkluderer monitører og elektrisk tilbehør, såsom signalkabler og strømforsyningskabler. Når du bortskaffer sådanne produkter, følg da anbefalinger fra din lokale myndighed eller spørg butikken, hvor du købte produktet, eller hvis relevant, følg relevant lovgivning eller aftale. Mærkatet på elektriske og elektroniske produkter gælder måske kun for nuværende medlemslande af den europæiske union.

Udenfor den europæiske union

Hvis du vil bortskaffe brugte elektriske og elektroniske produkter udenfor den europæiske union, kontakt din lokale myndighed og spørg efter den korrekte måde for bortskaffelse.

WEEE-Zeichen (Europäische Richtlinie 2012/19/EU in der aktuellen Fassung)

Entsorgung alter Geräte: In der Europäischen Union

Gemäß der EU-Gesetzgebung und deren Umsetzung in den einzelnen Mitgliedstaaten müssen elektrische und elektronische Geräte, die das links abgebildete Kennzeichen tragen, getrennt vom normalen Hausmüll entsorgt werden. Dazu gehören auch Monitore und elektrisches Zubehör wie Signal- oder Netzkabel. Befolgen Sie bei der Entsorgung solcher Produkte bitte die Richtlinien der örtlichen Behörden bzw. erfragen Sie diese bei dem Händler, bei dem Sie das Gerät gekauft haben, oder verfahren Sie ggf. gemäß den geltenden Vorschriften und Gesetzen bzw. einer entsprechenden Vereinbarung. Die Kennzeichnung elektrischer und elektronischer Produkte gilt möglicherweise nur in den derzeitigen Mitgliedstaaten der Europäischen Union.

Außerhalb der Europäischen Union

Außerhalb der Europäischen Union informieren Sie sich bitte bei den zuständigen örtlichen Behörden über die ordnungsgemäße Entsorgung elektrischer und elektronischer Geräte.

Informationen zur Entsorgung dieses Gerätes und der Batterien und Akkumulatoren

- WENN DIESES GERÄT ODER DIE BATTERIEN und Akkumulatoren ENTSORGT WERDEN SOLLEN, DÜRFEN SIE WEDER ZUM HAUSMÜLL NOCH IN EINE FEUERSTELLE GEBEBEN WERDEN!
- Gebrauchte elektrische und elektronische Geräte und Batterien und Akkumulatoren müssen nach dem Gesetz GETRENNT gesammelt und entsorgt werden.
- Mit der getrennten Sammlung werden die umweltfreundliche Behandlung und die stoffliche Verwertung sichergestellt und die Rest-Abfallmengen minimiert. Die ORDNUNGSWIDRIGE ENTSORGUNG schadet wegen schädlicher Stoffe der Gesundheit und der Umwelt! Bringen Sie GEBRAUCHTE ELEKTRISCHE UND ELEKTRONISCHE GERÄTE zur einer örtlichen, meist kommunalen Sammelstelle, soweit vorhanden.
- Entnehmen Sie zuvor die Batterien. Bringen Sie VERBRAUCHTE BATTERIEN und Akkumulatoren zu einer Batterie-Sammelstelle; zumeist dort, wo neue Batterien und Akkumulatoren verkauft werden.
- Wenden Sie sich im Zweifel an Ihren Händler oder Ihre örtlichen Behörden, um Auskunft über die richtige Entsorgung zu erhalten.
- NUR FÜR NUTZER IN DER EUROPÄISCHEN UNION und EINIGEN ANDEREN LÄNDERN, Z.B. SCHWEIZ UND NORWEGEN: Ihre Mitwirkung bei der getrennten Sammlung ist gesetzlich vorgeschrieben.



- Das oben gezeigte Zeichen auf Gerät, Batterie oder Akkumulatoren oder Verpackung soll Sie darauf hinweisen! Wenn unter dem Zeichen noch „Hg“ oder „Pb“ steht, bedeutet dies, dass Spuren von Quecksilber (Hg) or Blei (Pb) in der Batterie vorhanden sind.
- Batterien und Akkus können bei unsachgemäßer Handhabung Risiken für Mensch und Umwelt bedeuten. Insbesondere bei Lithium handelt es sich um ein sehr reaktionsfreudiges und brennbares Metall, dass in Batterien oder Akkus bei unsachgemäßem Umgang Sicherheitsrisiken birgt, wie z. B. Kurzschlussgefahr, Hitzeentwicklung, Brand oder Austritt von umweltgefährdenden Stoffen. Lithium-Akkus müssen aus Sicherheitsgründen vor der Entsorgung gesichert werden. Kleben Sie die Anschlüsse mit Isolierband ab.
- Nutzer in PRIVATEN HAUSHALTEN müssen die vorhandenen Rückgabestellen für Altgeräte bzw. Altbatterien nutzen. Altbatterien werden in den Verkaufsgeschäften gesammelt. Die Rückgabe ist kostenlos. Wurde das Gerät GESCHÄFTLICH genutzt, wenden Sie sich an Ihren NEC-Händler, der Sie über die Wege zur Rücknahme des Gerätes informiert. Es können Kosten für Sie entstehen. Kleine Geräte und geringe Stückzahlen werden möglicherweise auch von den vorhandenen Rückgabestellen für Altgeräte angenommen. In Spanien gilt: Wenden Sie sich an ein Sammelsystem oder Ihre örtlichen Behörden, um Auskunft über die richtige Entsorgung zu erhalten.

Gültig für Deutschland:

- Entnehmbare Altbatterien und Alttakkumulatoren sowie Lampen, die zerstörungsfrei zu entnehmen sind, sind vor der Entsorgung zu entfernen und getrennt zu behandeln.
- Die Verantwortung für das Löschen von personenbezogenen Daten, die sich auf dem zu entsorgenden Gerät befinden, liegt beim Endnutzer.
- Informationen über geschaffene Sammel- bzw. Rückgabemöglichkeiten sowie die Verpflichtungen des Handels/der Vertreiber gegenüber Endnutzern zur kostenfreien Rücknahme von Altgeräten finden Sie auf der lokalen Website des Herstellers des Produktes (www.sharpedisplays.eu/regulatory), oder wenden Sie sich an den Händler, von dem das Produkt bezogen wurde.

Σήμα ΑΗΗΕ (Ευρωπαϊκή Οδηγία 2012/19/ΕΕ και τροποποιήσεις της)

Απόρριψη χρησιμοποιημένων προϊόντων: Στην Ευρωπαϊκή Ένωση

Η νομοθεσία της ΕΕ, όπως εφαρμόζεται σε κάθε Χώρα-Μέλος, ορίζει ότι η απόρριψη όλων των ηλεκτρικών και ηλεκτρονικών προϊόντων που φέρουν την ένδειξη (αριστερά) πρέπει να γίνεται ξεχωριστά από τα οικιακά απορρίμματα. Αυτό περιλαμβάνει θόβες και ηλεκτρικά εξαρτήματα, όπως τα καλώδια σήματος ή τροφοδοσίας. Όταν απορρίπτετε αυτά τα προϊόντα, τηρείτε τις οδηγίες των τοπικών αρχών σας ή ρωτήστε στο κατάστημα από όπου αγοράσατε το προϊόν ή, αν αυτό ισχύει στην περίπτωση σας ακολουθήστε την ισχύουσα νομοθεσία ή τυχόν συμφωνητικό σας. Η σήμανση ηλεκτρικών και ηλεκτρονικών προϊόντων ίσως να έχει εφαρμογή μόνο στα τρέχοντα κράτη-μέλη της Ευρωπαϊκής Ένωσης.

Εκτός της Ευρωπαϊκής Ένωσης

Αν επιθυμείτε να απορρίψετε μεταχειρισμένα ηλεκτρικά και ηλεκτρονικά προϊόντα και βρίσκεστε εκτός της Ευρωπαϊκής Ένωσης, επικοινωνήστε με τις τοπικές αρχές σας και ρωτήστε ποια είναι η σωστή μέθοδος απόρριψης.

Marca de residuos de aparatos eléctricos y electrónicos (Directiva Europea 2012/19/UE y enmiendas)

Eliminación del producto usado: En la Unión Europea

La transposición de esta directiva europea en cada estado miembro obliga a desechar el material eléctrico y electrónico que lleva la marca que se muestra a la izquierda por separado de los residuos domésticos comunes. En esta categoría se incluyen desde monitores hasta accesorios eléctricos, como cables de alimentación o de señal. Para desechar estos productos, siga las instrucciones de las autoridades locales, solicite información al respecto en el establecimiento donde haya adquirido el producto o, si corresponde, siga la normativa aplicable o los acuerdos que pudiera tener. Esta marca en productos eléctricos o electrónicos sólo se aplica a los estados miembros actuales de la Unión Europea.

Fuera de la Unión Europea

Para desechar productos eléctricos o electrónicos fuera de la Unión Europea, póngase en contacto con las autoridades locales o pregunte por el método de desecho adecuado.

Elektri- ja elektroonikaseadmete jäätmete (WEEE) märgis (Euroopa direktiiv 2012/19/EL ja muudatused)

Kasutatud toote utiliseerimine: Euroopa Liidus

EL-i ülesed õigusaktid, mis on vastu võetud igas liikmesriigis, sätestavad, et kasutatud elektri- ja elektroonikaseadmed, millel on vasakul olev märgis, tuleb utiliseerida tavalomejäätmest eraldi. See hõlmab kuvareid ja elektrilisi tarvikuid, nt signaalkaablid või toitejuhtmed. Selliste toodete utiliseerimisel järgige kohalike ametiasutuste eeskirju või küsige teavet kauplusest, kust toote ostsite, või kui see on rakendatav, järgige teie kohta kehtivaid õigusakte või lepinguid. Elektri- ja elektroonikatoodetel olev märgis võib kehtida ainult Euroopa Liidu praeguste liikmesriikide kohta.

Väljaspool Euroopa Liitu

Kui soovite utiliseerida kasutatud elektri- ja elektroonikatooteid väljaspool Euroopa Liitu, võtke ühendust oma kohaliku ametiasutusega ja küsige, milline on õige utiliseerimisviis.

WEEE-merkintä (direktiivi 2012/19/EU ja siihen tehdyt muutokset)

Käytetyn tuotteen hävittäminen: Euroopan unionissa

Jäsenmaissa täytántöön pantu EU:n laajainen lainsäädäntö edellyttää, että merkinnällä (vasemmalla) varustettuja sähkö- ja elektronisia laitteita ei saa hävittää tavallisen kotitalousjätteen mukana. Tämä koskee muun muassa näyttöjä ja elektronisia tarvikkeita, kuten signaalkaapeleita ja virtajohtoja. Kun hävität tällaisia tuotteita, noudata paikallisia viranomais määräyksiä, ota yhteys tuotteen ostopaikkaan tai noudata (soveltuvin osin) sovellettavaa lainsäädäntöä tai mahdollisesti solmittaasi sopimusta. Sähkö- ja elektronisissa tuotteissa oleva merkintä saattaa koskea vain Euroopan unionin nykyisiä jäsenmaita.

Euroopan unionin ulkopuolella

Jos haluat hävittää käytettyjä sähkö- ja elektronisia tuotteita Euroopan unionin ulkopuolella, selvitä asianmukainen hävittämistapa paikallisilta viranomaisilta.

Marque WEEE (Directive européenne 2012/19/EU et amendements)

Élimination des produits usagés : Dans l'Union européenne

La législation en vigueur dans tous les états membres de l'Union européenne stipule que tous les produits électriques et électroniques usagés, et comportant le symbole ci-contre, ne doivent pas être mêlés aux autres déchets ménagers. Ceci inclut notamment les moniteurs et accessoires électriques, tels que les câbles de signal et les cordons d'alimentation. Si vous détenez de tels produits, suivez les recommandations des autorités locales, ou adressez-vous au revendeur concerné. Vous pouvez également, le cas échéant, appliquer toute autre instruction vous ayant été communiquée. Il est possible que le symbole présent sur les produits électriques et électroniques ne s'applique qu'aux membres actuels de l'Union européenne.

En dehors de l'Union européenne

Si vous souhaitez vous séparer de produits électriques ou électroniques usagés, mais êtes basé hors de l'Union européenne, contactez les autorités locales concernées pour en savoir plus.

Oznaka WEEE (Europska direktiva 2012/19/EU te izmjene i dopune)

Zbrinjavanje rabljenog proizvoda: u Europskoj uniji

Zakonski propisi koji se primjenjuju u svakoj državi članici EU-a zahtijevaju da se rabljeni električni i elektronički proizvodi s oznakom (lijevo) odlažu odvojeno od uobičajenog kućnog otpada. To uključuje monitore i električnu opremu, poput signalnih kabela ili kabela za napajanje. Kad odlazete takve proizvode, slijedite upute vaše lokalne uprave ili pitajte trgovinu u kojoj ste kupili proizvod ili, ako je primjenjivo, slijedite važeće zakone ili ugovore koje imate. Oznaka na električnim i elektroničkim proizvodima može se odnositi samo na trenutačne države članice Europske unije.

Izvan Europske unije

Ako želite zbrinuti rabljene električne i elektroničke proizvode izvan Europske unije, obratite se lokalnoj upravi i zatražite ispravan način zbrinjavanja.

HEEB-jelzés (az EU 2012/19/EU irányelve és azok módosításai)

A használt termék szemétként: Az Európai Unió országaiban

Az Európai Unióra egységesen vonatkozó jogszabály minden tagállamban előírja, hogy a (bal oldali) képen látható jelet viselő, elhasznált elektromos és elektronikus termékeket az általános háztartási hulladéktól elkülönítetten kell szemétként dobni. Ez vonatkozik a monitorokra és az elektronikus tartozékokra, pl. jelkábelek és tápkábelek. Amikor Ön ilyen termékeket kíván leselejtezni, kérjük, kövesse helyi hatóságának útmutatását, vagy kérdezze meg azt az üzletet, ahol a terméket vásárolta, illetve, amennyiben alkalmazható, kövesse a vonatkozó előírásokat vagy járjon el az esetleges szerződésben foglaltak szerint. Előfordulhat, hogy az elektromos és elektronikus készülékeken található jelölés csak az Európai Unió jelenlegi tagállamaira vonatkozik.

Az Európai Unión kívül

Ha használt elektromos és elektronikus termékeket az Európai Unió területén kívül kíván szemétként dobni, lépjen kapcsolatba a helyi hatóságokkal, és kérdezze meg a kidobás megfelelő módját.

Simbolo RAEE (Direttiva europea 2012/19/UE ed eventuali rettifiche)

Smaltimento del prodotto usato: Nell'Unione Europea

La legislazione in vigore nell'UE è applicata dal singolo Stato membro prevede che i prodotti elettrici ed elettronici dismessi che recano il simbolo illustrato a sinistra debbano essere smaltiti separatamente rispetto agli altri rifiuti domestici. Sono compresi i monitor e gli accessori elettrici, come i cavi dei segnali o i cavi di alimentazione. Per lo smaltimento di tali prodotti, informarsi presso gli enti locali oppure nel punto vendita dove è stato acquistato il prodotto; in alternativa, attenersi alla legge vigente o a eventuali accordi stipulati. Il simbolo sui prodotti elettrici ed elettronici può essere valido solo per gli attuali Stati membri dell'Unione Europea.

Al di fuori dell'Unione Europea

Se si desidera smaltire prodotti elettrici ed elettronici al di fuori dell'Unione Europea, informarsi presso gli enti locali in merito al corretto metodo di smaltimento.

EEĀ ženklas (Europos direktyva 2012/19/ES ir pakeitimai)

Panaudoto gaminio išmetimas: Europos Sąjungoje

Europos Sąjungos teisės aktuose, įgyvendintuose kiekvienoje valstybėje narėje, reikalaujama, kad panaudoti elektros ir elektroniniai gaminiai, pažymėti šiuo ženklu (kairėje), būtų išmetami atskirai nuo įprastų buitinių atliekų. Tai taikoma monitoriams ir elektros prietaisams, pvz., signalo kabeliams ar maitinimo laidams. Išsėsdami tokius gaminius vadovaukitės vietinių institucijų rekomendacijomis arba paklauskite patarimo parduotuvėje, kurioje gaminį pirkote, arba, jei taikoma, vykdykite teisės aktuose arba sutartyje, kurią galbūt turite, pateiktus reikalavimus. Elektros ir elektroninių gaminių ženklas gali būti taikomas tik esamoms Europos Sąjungos valstybėms narėms.

Už Europos Sąjungos ribų

Jei elektros ir elektroninius gaminius norite išmesti už Europos Sąjungos ribų, kreipkitės į vietinę instituciją ir paklauskite, koks yra tinkamas išmetimo būdas.

EEIA marķējums (Eiropas direktīva 2012/19/ES un grozījumi)

Atbrīvošanās no izmantotā izstrādājuma: Eiropas Savienībā

Katrā dalībvalstī ieviestie ES tiesību akti prasa, lai lietotie elektriskie un elektroniskie izstrādājumi, uz kuriem ir pa kreisi norādītā zīme, tiktu utilizēti atsevišķi no parastajiem sadzīves atkritumiem. Tas attiecas arī uz monitoriem un elektriskajiem piederumiem, piemēram, signālu kabeliem vai barošanas kabeliem. Atbrīvojoties no šādiem izstrādājumiem, lūdzu, izpildiet vietējo varas iestāžu norādījumus vai jautāiet veikalā, kurā iegādājāties izstrādājumu, vai, ja nepieciešams, ievērojiet attiecīgos likumus vai līgumus. Marķējums uz elektriskajiem un elektroniskajiem izstrādājumiem var attiekties tikai uz pašreizējām Eiropas Savienības dalībvalstīm.

Ārpus Eiropas Savienības

Ja vēlaties atbrīvojties no nolietotajiem elektriskajiem un elektroniskajiem izstrādājumiem ārpus Eiropas Savienības, lūdzu, sazinieties ar vietējo pašvaldību un noskaidrojiet pareizo utilizācijas veidu.

WEEE-merke (europesk direktiv 2012/19/EU og tillegg)

Avfallsbehandling av det brukte produktet: I EU

EU-omfattende lovgivning som implementert i hver medlemsstat krever at brukte elektriske og elektroniske produkter som har merket (venstre) må avfallsbehandles separat fra normalt husholdningsavfall. Dette inkluderer skjermer og elektrisk tilbehør, som signalkabler eller strømledninger. Når du avfallsbehandler slike produkter, må du følge veiledningen til lokale myndigheter eller spørre butikken der du kjøpte produktet, eller hvis det er aktuelt, følge gjeldende lovgivning eller avtale du måtte ha. Merket på elektriske og elektroniske produkter gjelder kanskje bare nåværende medlemsstater i EU.

Utenfor EU

Hvis du ønsker å avfallsbehandle brukte elektriske og elektroniske produkter utenfor EU, kan du kontakte lokale myndigheter og spørre etter riktig avfallsbehandlingsmetode.

WEEE-symbool (Europese Richtlijn 2012/19/EU en wijzigingen hiervan)

Weggoeien van uw gebruikte product: Binnen de Europese Unie

Gezien de wetgeving van de EU, van toepassing in alle lidstaten, bent u vereist gebruikte elektrische en elektronische apparatuur voorzien van het symbool (links) apart weg te gooien en te scheiden van het huishoudelijke afval. Hieronder vallen ook monitors en elektrische accessoires zoals signaal- of voedingskabels. Als u dergelijk producten weg wilt gooien, volg dan de richtlijnen van uw lokale overheid of doe navraag bij de winkel waar u het product heeft aangeschaft. Indien van toepassing, volgt u de toepasselijke wetgeving of eventuele afspraken die u heeft gemaakt. Het symbool op elektrische en elektronische producten is alleen van toepassing op de huidige lidstaten van de Europese Unie.

Buiten de Europese Unie

Als u woonachtig bent buiten de Europese Unie en elektrische of elektronische apparaten wilt weggoeien, neem dan contact op met de lokale overheid om naar de juiste wijze van afvoeren te vragen.

Oznaczenie WEEE (dyrektywa europejska 2012/19/WE ze zmianami)

Utilizacja zużytego produktu: W Unii Europejskiej

Przepisy unijne wprowadzone w każdym państwie członkowskim Unii Europejskiej wymagają, by zużyte urządzenia elektryczne i elektroniczne, opatrzone znakiem umieszczonym po lewej stronie, były utylizowane oddzielnie od zwykłych odpadów gospodarczych. Dotyczy to również monitorów i akcesoriów elektrycznych, takich jak kable sygnałowe czy zasilające. Przy utylizacji takich produktów należy postępować zgodnie z wytycznymi lokalnej administracji i/lub zapytać się o sposób postępowania w sklepie, gdzie nabyto dany produkt lub, jeśli to dotyczy, zgodnie z odpowiednimi przepisami i umowami. Wyżej wymienione oznaczenie produktów elektrycznych i elektronicznych odnosi się wyłącznie do aktualnych Państw Członkowskich Unii Europejskiej.

Poza terenem Unii Europejskiej

Jeżeli chcesz utylizować zużyte produkty elektryczne i elektroniczne poza terenem Unii Europejskiej, musisz skontaktować się z przedstawicielem lokalnych władz i zapytać się o prawidłową metodę utylizacji.

Marca REEE (Diretiva Europeia 2012/19/UE e alterações)

Eliminação do produto usado: Na União Europeia

A legislação de âmbito Europeu implementada em cada Estado-Membro requer que os produtos elétricos e eletrónicos usados e que incluem a marca (esquerda) devem ser eliminados separadamente dos desperdícios domésticos normais. Isto inclui monitores e acessórios elétricos, tais como cabos de sinal ou cabos de alimentação. Quando eliminar esses produtos, siga as orientações da autoridade local ou peça informações à loja onde adquiriu o produto. Se aplicável, também pode seguir a legislação aplicável ou qualquer contrato que possa ter. A marca nos produtos elétricos e eletrónicos apenas é aplicável nos atuais Estados-Membro da União Europeia.

Fora da União Europeia

Caso pretenda eliminar produtos elétricos ou eletrónicos usados fora da União Europeia, contacte a autoridade local e peça informações sobre o método de eliminação correto.

Marcajul WEEE (Directiva Europeană 2012/19/UE cu modificările ulterioare)

Eliminarea produsului utilizat: Pe teritoriul Uniunii Europene

Legislația la nivelul UE, astfel cum este implementată în fiecare Stat membru, impune ca produsele electrice și electronice utilizate care poartă marcajul (din stânga) să fie eliminate în mod separat de deșeurile menajere normale. Aceasta include monitoarele și accesoriile electrice, precum cablurile de semnal și cablurile de alimentare. Când eliminați astfel de produse, vă rugăm să respectați indicațiile din partea autorităților locale sau să vă interesați la magazinul de la care ați achiziționat produsul sau, dacă este cazul, să respectați legislația în vigoare sau acordul pe care l-ați încheiat. Marcajul de pe produsele electrice și electronice se poate aplica numai în Statele membre actuale ale Uniunii Europene.

În afara Uniunii Europene

Dacă doriți să eliminați produsele electrice și electronice în afara Uniunii Europene, vă rugăm să luați legătura cu autoritatea locală și să vă interesați de metoda corectă de eliminare.

Маркировка WEEE (Директива Евросоюза 2012/19/ЕС и поправки)

Утилизация изделия: в Европейском союзе

Согласно требованиям законодательства Европейского союза, действующего в каждом отдельном государстве-члене Союза, электротехнические и электронные изделия, которые промаркированы соответствующим знаком (см. рис. слева), следует утилизировать отдельно от обычных бытовых отходов. В эту группу входят мониторы и электротехнические компоненты, такие как сигнальные кабели и кабели питания. При утилизации таких изделий следуйте указаниям вашего местного органа надзора или спросите в магазине, где вы приобрели изделие, или, если применимо, соблюдайте действующее законодательство или соглашение, которое у вас может быть. Знак на электротехнических и электронных изделиях действует только для стран-членов Европейского союза.

За пределами Европейского союза

При необходимости утилизации электротехнических и электронных изделий за пределами Европейского союза обратитесь к местным органам надзора для выяснения действующих правил утилизации.

Symbol WEEE (európska smernica 2012/19/EÚ a dodatky)

Likvidácia použitého produktu: V Európskej únii

Legislatíva EÚ v rámci implementácie v jednotlivých členských štátoch vyžaduje, aby sa použité elektrické a elektronické produkty označené symbolom vľavo zlikvidovali oddelene od bežného domového odpadu. To zahŕňa monitory a elektrické príslušenstvo, ako sú signálové a napájacie káble. Pri likvidácii takýchto produktov postupujte podľa pokynov miestnych úradov a prípadne sa obráťte na predajcu, u ktorého ste produkt zakúpili, alebo postupujte podľa platnej legislatívy či uzatvorenej zmluvy. Toto označenie elektrických a elektronických produktov sa vzťahuje len na súčasné členské štáty Európskej únie.

Mimo Európskej únie

V súvislosti s likvidáciou použitých elektrických a elektronických produktov mimo Európskej únie sa obráťte na miestne úrady, ktoré vám oznámia správny postup.

Oznaka OEEO (Evropska direktiva 2012/19/EU in njena dopolnitvami)

Odstranjanje uporabljenega izdelka: V Evropski skupnosti

Zakonodaja na ravni EU, ki se izvaja v vseh državah članicah zahteva, da se rabljeni električni in elektronski izdelki z oznako (levo) odstranijo ločeno od običajnih gospodinskih odpadkov. To vključuje monitore in električne dodatke, kot so signalni kabli ali napajalni kabli. Ko odstranjujete take izdelke, sledite navodilom lokalne oblasti ali povprašajte v trgovini, kjer ste izdelek kupili, ali po potrebi upoštevajte veljavno zakonodajo ali dogovor, ki ga morda imate. Oznaka na električnih in elektronskih izdelkih je morda veljavna samo za trenutne države članice Evropske unije.

Izven Evropske skupnosti

Če želite rabljene električne in elektronske izdelke odstraniti zunaj Evropske unije, se obrnite na svoje lokalne oblasti in prosite za nasvet o pravilnem načinu odstranjanja.

WEEE Mark (EU-direktiv 2012/19/EU och ändringar)

Kassera din använda produkt: I Europeiska unionen

EU-omfattande lagstiftning som är implementerad i varje medlemsstat kräver att använda elektriska och elektroniska produkter som bär märkningen (vänster) måste bortskaffas separat från normalt hushållsavfall. Detta inkluderar bildskärmar och elektriska tillbehör, så som signalkablar eller nätkablar. När du kasserar sådana produkter, följ dina lokala myndigheters riktlinjer eller fråga butiken där du köpte produkten, eller i förekommande fall, följ tillämplig lagstiftning eller ett eventuellt avtal som du kan ha. Märkningen på elektriska och elektroniska produkter tillämpas eventuellt endast på de nuvarande EU-medlemsstaterna.

Utanför Europeiska unionen

Om du vill bortskaffa begagnade elektriska och elektroniska produkter utanför Europeiska unionen, vänligen kontakta dina lokala myndigheter och fråga om korrekt metod för bortskaffande.

WEEE İşareti (Avrupa Yönetmeliği 2012/19/EU ve düzeltmeleri)

Kullanılmış ürünlerinizin atılması: Avrupa Birliği'nde

AB genelinde, her Üye Devlet'te uygulanan yasa, atıl elektrik ve elektronik ürünlerden işareti (soldaki) taşıyanların normal ev atıklarından ayrı olarak atılmasını gerektirir. Monitörler, sinyal ve elektrik kabloları gibi elektrik aksesuarları buna dahildir. Bu tür ürünleri atmak istediğinizde lütfen yerel yetkilinizin rehberliğini takip edin veya ürünü satın aldığınız mağazaya danışın ya da geçerli yasa veya sözleşmeyi uygulayın. Elektrikli ve elektronik ürünler üzerinde işaret şu andaki Avrupa Birliği Üyesi Ülkelerde geçerli olabilir.

Avrupa Birliği Dışında

Kullanılmış elektrikli ve elektronik ürünleri Avrupa Birliği dışında imha etmek isterseniz, lütfen yerel yetkilinize başvurun ve doğru atma yöntemini sorun.

ЖК - монитор

Модель: E244FL/E244FL-BK, E274FL/E274FL-BK

Дата изготовления я указана на картонной коробке. Ознакомьтесь с ней.

Импортер – Шарп НЭК Дисплей Солюшенс Европа ГмбХ
119034, Москва, Турчанинов переулок, д. 6, строение 2, офис 39-50.

Sharp NEC Display Solutions, Ltd.
4-28, Mita 1-chome, Minato-ku, Tokyo, Japan

Сделано в Китае

Вы можете связаться с представительством Шарп НЭК Дисплей Солюшенс Европа в России, по емейлу info-cis@sharpnec-displays.eu, или получить необходимую информацию на нашем сайте <https://www.sharpnecdisplays.eu/p/ru/ru/home.xhtml>

Service & Support in Europe

Please contact:

Sharp NEC Display Solutions Europe GmbH.

Landshuter Allee 12-14, D-80637 München

Phone: + 49 (0) 89/99699-0

Fax: + 49 (0) 89/99699-500

For the latest information please see

<https://www.sharpnecdisplays.eu/p/hq/en/home.xhtml>

Data is subject to change without notice.